

BRUKSANVISNING

FX 450

FE 390 EU

FE 390 AUS

FE 390 USA

FE 450 EU

FE 450 AUS

FE 450 USA

FE 570 EU

FE 570 AUS

FE 570 USA

2010

Art.nr 3802017sv



HUSABERG

Vi gratulerar dig till ditt köp av en HUSABERG motorcykel. Du äger nu en modern, sportig motorcykel som du kommer ha mycket glädje av om du tar hand om den och sköter den på rätt sätt.

Vi önskar dig mycket nöje med den när du kör!

Notera ditt fordons serienummer.

Chassinummer (☛ s 10)	Återförsäljarens stämpel
Motornummer (☛ s 10)	
Nyckelnummer (FE EU, FE AUS) (☛ s 10)	

Vid tryck motsvarade bruksanvisningen seriens senaste version. Små avvikelser p.g.a. vidareutveckling av motorcyklarnas konstruktion kan ej helt uteslutas.

Samtliga uppgifter är ej bindande. HUSABERG, en del av KTM SMC AG (härefter kallat HUSABERG), förbehåller sig framför allt rätten att ändra och/eller stryka teknisk information, priser, färger, former, material, serviceomfång, konstruktioner, utrustning och dyl utan ersättning eller förvarning, samt att anpassa dessa till lokala företeelser och ställa in tillverkningen av en viss modell utan förvarning. HUSABERG ansvarar ej för leveransmöjligheter, avvikelser från bilder och beskrivningar eller för tryckfel och andra fel. De avbildade modellerna innehåller delvis speciell utrustning som ej ingår i standardleverans.

© 2008 by HUSABERG eine Division der KTM SMC AG, Mattighofen Österreich

Alla rättigheter förbehålles

Eftertryck av bruksanvisningen eller dess delar endast med skriftligt tillstånd av upphovspersonen.











ISO 9001(12 100 6061)





























HUSABERG använder kvalitetsstyrningsrutiner enligt kvalitetsstandarden ISO 9001 för att uppnå högsta möjliga produktkvalitet.

Utfärdat av: TÜV Management Service

HUSABERG eine Division der KTM SMC AG





5230 Mattighofen, Österreich

FRAMSTÄLLNINGSMEDEL	4	KÖRANVISNING	27
VIKTIG UPPLYSNING	5	Kontroller inför varje idrifttagande	27
FORDONSBILD	8	Starta motorcykeln	27
Fordonsbild, sett framifrån, vänster sida		Börja köra	28
(symbolförklaring)	8	Växla, köra	28
Fordonsbild, sett bakifrån, höger sida (symbolförklaring)	9	Stanna, parkera	29
SERIENUMRENS POSITION	10	Fylla på bränsle	29
Chassinummer	10	SERVICESHEMA	31
Typskylt (FX)	10	Viktiga underhållsarbeten som ska utföras av en	
Typskylt (alla FE-modeller)	10	auktoriserad HUSABERG-verkstad	31
Nyckelnummer (FE EU, FE AUS)	10	Viktiga underhållsarbeten som ska utföras av en	
Motornummer	10	auktoriserad HUSABERG-verkstad (som extra	
Gaffelns artikelnummer	11	uppdrag)	32
Fjäderbenets artikelnummer	11	Brådskande kontroll- och skötselarbeten som utförs av	
MANÖVERANORDNINGAR	12	föraren	33
Kopplingshandtag	12	UNDERHÅLL AV CHASSI OCH MOTOR	34
Bromshandtag	12	Palla upp motorcykeln	34
Kortslutningsknapp (FX)	12	Köra ner motorcykeln från monteringsstativet	34
Kortslutningsknapp (alla FE-modeller)	12	Kontrollera chassits grundinställning i förhållande till	
Nödavstängningsknapp (FE AUS)	12	aktuell förarvikt	34
Elstartknapp (FE EU, FX, FE USA)	13	Kompressionsdämpning fjäderben	34
Elstartknapp (FE AUS)	13	Ställa in fjäderbenets kompressionsdämpning, hög	
Ljusomkopplare (alla FE-modeller)	13	hastighet	34
Signalhornsknapp (FE EU, FE AUS)	13	Ställa in fjäderbenets kompressionsdämpning, låg	
Blinkersomkopplare (FE EU, FE AUS)	13	hastighet	35
Översikt kontrollampor (FX)	14	Ställa in fjäderbenets returdämpning	36
Översikt kontrollampor (alla FE-modeller)	14	Bestämma måttet för det avlastade bakhjulet	36
MANÖVERANORDNINGAR (ALLA FE-MODELLER)	15	Kontrollera fjäderbenets statiska häng	37
Hastighetsmätare	15	Kontrollera fjäderbenets häng under körning	37
Aktivering och test av hastighetsmätaren	15	Ställa in fjäderbenets fjäderförspänning 	37
Tripmaster-knapp	15	Ställa in hänget under körning 	38
Ställa in kilometer/engelsk mil	15	Demontera fjäderbenet 	39
Ställa in klockan	16	Montera fjäderbenet 	39
Ställa in hastighetsmätarens funktioner	16	Kontrollera gaffelns grundinställning	39
Avläsa varvtid	17	Ställa in gaffelns kompressionsdämpning	39
Visningsläge SPEED (hastighet)	17	Ställa in gaffelns returdämpning	40
Visningsläge SPEED/H (driftstimmar)	17	Ställa in gaffelns fjäderförspänning (alla FE-modeller)	41
Visningsläge SPEED/CLK (klocka)	18	Avlufta gaffelben	41
Visningsläge SPEED/LAP (varvtid)	18	Rengöra gaffelbenens dammtätningar	42
Visningsläge SPEED/ODO (odometer)	18	Lossa gaffelskyddet	42
Visningsläge SPEED/TR1 (tripmaster 1)	19	Positionera gaffelskyddet	43
Visningsläge SPEED/TR2 (tripmaster 2)	19	Kontrollera styrhuvudets lagerspel	43
Visningsläge SPEED/A1 (genomsnittshastighet 1)	19	Ställa in styrhuvudets lagerspel 	43
Visningsläge SPEED/A2 (genomsnittshastighet 2)	20	Styrets läge	44
Visningsläge SPEED/S1 (stoppur 1)	20	Ställa in styrets läge 	44
Visningsläge SPEED/S2 (stoppur 2)	20	Kontrollera gasvajerns dragning	44
MANÖVERANORDNINGAR	22	Kontrollera gasvajerns spel	45
Öppna tanklock	22	Ställa in gasvajerns spel 	45
Stänga tanklock	22	Kontrollera kedjans nedsmutsning	45
Reglerskruv för tomgångsvarvtal	22	Rengöra kedja	46
Låsanordning sadel	22	Kontrollera kedjespänning	46
Växelspak	22	Ställa in kedjespänningen	47
Fotbromspedal	23	Kontrollera bakdrevet/framdrevet med avseende på	
Sidostöd	23	slitage	47
Styrlås (FE EU, FE AUS)	23	Kontrollera kedjans slitage	48
Låsa styrningen (FE EU, FE AUS)	24	Ställa in kedjestyrningen 	48
Låsa upp styrningen (FE EU, FE AUS)	24	Kontrollera bromsskivorna	49
TIPS OCH UPPLYSNINGAR INFÖR IDRIFTTAGANDE	25	Kontrollera bromshandtagets spel	49
Anvisningar för det första idrifttagandet	25	Ställa in bromshandtagets utgångsläge (FX)	50
Köra in motorn	26	Ställa in bromshandtagets spel (alla FE-modeller)	50
		Kontrollera bromsvätskenivån i frambromsen	50

Fylla på frambromsens bromsvätska 	51	Montera oljefiltret 	81
Kontrollera frambromsens bromsbelägg	52	Fylla på motorolja 	81
Byta frambromsens bromsbelägg 	52	FELSÖKNING	82
Kontrollera fotbromspedalens spel	54	BLINKKOD	84
Ställa in fotbromspedalens utgångsläge 	54	RENGÖRING	85
Kontrollera bromsvätskenivån i bakbromsen	54	Rengöra motorcykeln	85
Fylla på bakbromsens bromsvätska 	55	SKYDD INFÖR VINTERKÖRNING	87
Kontrollera bakbromsens bromsbelägg	56	Skydd inför vinterkörning	87
Byta bakbromsens bromsbelägg 	56	FÖRVARING	88
Demontera framhjulet 	57	Förvaring	88
Montera framhjulet 	58	Idrifttagande efter förvaring	88
Demontera bakhjulet 	59	TEKNISK INFORMATION - MOTOR	89
Montera bakhjulet 	59	Påfyllningsvolym - motorolja	90
Kontrollera däckens skick	60	Påfyllningsvolym - kylarvätska	90
Kontrollera lufttrycket i däcken	61	TEKNISK INFORMATION - ÅTDRAGNINGSMOMENT	
Kontrollera ekrarnas spänning	61	MOTOR	91
Ta bort sadeln	62	TEKNISK INFORMATION - CHASSI	93
Montera sadeln	62	Lampor	93
Demontera batteriet 	62	Däck	94
Montera batteriet 	63	Påfyllningsvolym - bränsle	94
Ladda batteriet 	63	TEKNISK INFORMATION - GAFFEL	95
Byta huvudsäkring	64	FX	95
Byta de enskilda förbrukarnas säkringar	65	alla FE-modeller	95
Kontrollera strålkastarens inställning (alla FE-modeller)	66	TEKNISK INFORMATION - FJÄDERBEN	96
Ställa in strålkastarens räckvidd (alla FE-modeller)	67	FX	96
Demontera strålkastarmasken med strålkastaren (alla FE-modeller)	67	alla FE-modeller	96
Montera strålkastarmasken med strålkastaren (alla FE-modeller)	67	TEKNISK INFORMATION - ÅTDRAGNINGSMOMENT	
Byta strålkastarlampa (alla FE-modeller)	67	CHASSI	98
Demontera startnummerskylten (FX)	68	BRÄNSLEN, VÄTSKOR OCH OLJOR	99
Montera startnummerskylten (FX)	68	ÖVRIGA MEDEL	101
Demontera spoilern	68	STANDARDER	103
Montera spoilern	69	INDEXFÖRTECKNING	104
Demontera luftfiltret 	69		
Montera luftfiltret 	69		
Rengöra luftfiltret 	70		
Demontera bränsletanken 	70		
Montera bränsletanken 	71		
Kylsystem	72		
Kontrollera frostskyddet och kylvätskenivån	73		
Kontrollera kylvätskenivån	73		
Tappa ur kylvätska 	74		
Fylla på kylvätska 	74		
Demontera sluddämparen	75		
Montera sluddämparen	75		
Byta sluddämparens glasfibergarnstoppning 	75		
Ställa in kopplingshandtagets utgångsläge	76		
Kontrollera vätskenivån i hydraulkopplingen	76		
Byta vätska i hydraulkopplingen 	76		
Kontrollera växelspakens utgångsläge	77		
Ställa in växelspakens utgångsläge 	77		
Ställa in tomgångsvarvtalet 	78		
Demontera motorskyddet	78		
Montera motorskyddet	78		
Kontrollera motoroljenivån	78		
Fylla på motorolja	79		
Byta motorolja och oljefilter, rengöra oljesilarna 	79		
Tappa av motoroljan, rengöra oljesilen 	80		
Demontera oljefiltret 	81		

Symboler

Nedan förklaras symbolerna som används i bruksanvisningen.

-
- | | |
|--|--|
|  | Betecknar en väntad reaktion (t.ex. ett arbetssteg eller en funktion). |
|  | Betecknar en oväntad reaktion (t.ex. ett arbetssteg eller en funktion). |
|  | Alla arbeten som försetts med den här symbolen kräver expertis och tekniskt kunnande. För din egen säkerhet överlåt dessa arbeten till en auktoriserad HUSABERG-verkstad! Där servas din motorcykel av skolad personal med specialverktyg på bästa sätt. |
|  | Betecknar en sidhänvisning (mer information finns att läsa på den sidan). |
-

Format

Nedan beskrivs de typsnittsformat som används i bruksanvisningen.

-
- | | |
|-------------------|---------------------------------|
| Egennamn | Betecknar ett egennamn. |
| Namn® | Betecknar ett registrerat namn. |
| Varumärke™ | Betecknar ett varumärke. |
-

Avsedd användning (FX)

HUSABERG sportmotorcyklar är designade och konstruerade så att de klarar av de normala påfrestningarna under regulära tävlingssituationer. Motorcyklarna motsvarar de gällande bestämmelserna och kategorierna hos de högsta internationella motorsportförbunden.



Info

Motorcykeln får endast köras på spärrade vägar utanför den allmänna vägtrafiken.

Användningsdefinition (FE EU, FE AUS)

HUSABERG sportmotorcyklar är designade och konstruerade så att de klarar av de normala påfrestningarna under regulära tävlingssituationer. Motorcyklarna motsvarar de gällande bestämmelserna och kategorierna hos de högsta internationella motorsportförbunden.



Info

Motorcykeln är godkänd för allmän vägtrafik i ett homologerat (strypt) utförande.

Motorcykelns ostrypta utförande får endast köras på spärrade vägar utanför den allmänna vägtrafiken.

Motorcykeln är avsedd för terrängsport långsträcka (enduro) och inte för övervägande motocross-användning.

Användningsdefinition (FE USA)

HUSABERG sportmotorcyklar är designade och konstruerade så att de klarar av de normala påfrestningarna under regulära tävlingssituationer. Motorcyklarna motsvarar de gällande bestämmelserna och kategorierna hos de högsta internationella motorsportförbunden.



Info

Motorcykeln får endast köras på spärrade vägar utanför den allmänna vägtrafiken.

Motorcykeln är avsedd för terrängsport långsträcka (enduro) och inte för övervägande motocross-användning.

Underhåll

För att fordonet ska fungera felfritt och för att undvika ökat slitage ska anvisningarna i bruksanvisningen angående underhåll, skötsel, trimning av motorn och chassi beaktas. Dålig trimning av chassit kan leda till skador och brott på chassits komponenter.

Hårda förhållanden som t ex mycket sandig eller lerig och våt terräng kan leda till att vissa komponenter som drivsystem eller bromsar slits mer än normalt. Detta innebär att underhållsarbete eller utbyte av slitdetaljer ibland måste göras före angiven underhållsintervall i serviceschemat.

Det är viktigt att de föreskrivna inkörningstiderna samt tillsyns- och underhållsintervaller iakttas. Detta förlänger din motorcykels livslängd.

Garanti

Arbetena enligt serviceschemat ska utföras på en auktoriserad HUSABERG-verkstad och kvitteras i servicehäftet eftersom varje garanti annars upphör att gälla. Skador och följskador som är förorsakade av manipulation och/eller ombyggnad av fordonet täcks inte av garantin.

Drivmedel

Använd endast bränslen och smörjmedel som anges i bruksanvisningen eller drivmedel enligt specifikation.

Reservdelar, tillbehör

För din egen säkerhets skull: Använd alltid sådana reservdelar och tillbehör som har godkänts eller rekommenderas av HUSABERG. Låt reservdelarna och tillbehören monteras i en auktoriserad HUSABERG-verkstad. HUSABERG ansvarar inte för andra produkter eller för skador som följer av att andra produkter använts.

Vissa reservdelar och tillbehör anges inom parentes vid respektive beskrivning. Din HUSABERG-försäljare hjälper gärna till.

De aktuella **HUSABERG Parts** för ditt fordon hittar du på HUSABERGS webbsida.

Internationella HUSABERG-hemsidan: www.husaberg.com

Arbetsregler

För vissa arbeten krävs det specialverktyg. Dessa hör inte till fordonet men kan beställas med hjälp av det nummer som anges inom parentes. Exempel: ventilfjäderlyftare (59029019000)

Vid hopsättning ska ej återanvändbara detaljer (t ex självlåsand skruvar och muttrar, tätningar, tätringar, o-ringar, splintar, låsbrickor) ersättas med nya.

Om skruvsäkringsmedel (t ex **Loctite**®) använts i ett skruvförband ska dess tillverkares anvisningar iakttas.

Sådana detaljer som ska återanvändas efter isärtagningen ska rengöras och kontrolleras med avseende på skador eller slitage. Skadade eller slitna detaljer ska ersättas med nya.

Efter reparations- resp underhållsarbetena ska fordonets trafiksäkerhet säkerställas.

Transport

Observera

Risk för skador Det parkerade fordonet kan rulla bort eller ramla omkull.

- Parkera alltid fordonet på fast och slät mark.

Observera

Brandrisk Vissa fordonsdelar blir mycket varma när fordonet är i drift.

- Parkera inte fordonet i närheten av lätt brännbara eller antändliga ämnen. Lägg inte några föremål över det driftsvarma fordonet. Vänta alltid tills fordonet har svalnat.

- Stäng av motorn.

- Säkra motorcykeln med spännband eller andra lämpliga fästansordningar så att den inte kan ramla omkull eller rulla bort.

Miljö

Mc-sporten är underbar och vi önskar förstås att du kan njuta av den i fulla drag. Ändå kan den leda till problem för miljön samt vara orsaken till konflikter med andra personer. Men genom ansvarsfullt bruk av motorcykeln kan man förhindra att dessa problem och konflikter uppstår. För att säkerställa motorcykelsportens framtid ska man alltid förvissa sig om att man använder motorcykeln inom lagarnas ramar, visa miljömedvetande och respektera andra människors rättigheter.

Hänvisningar/varningar

Beakta alltid hänvisningar/varningar.



Info

På fordonet finns olika hänvisnings-/varningsskyltar. Ta inte bort några hänvisnings-/varningsskyltar. Om skyltarna saknas kan du eller andra personer inte uppfatta farliga situationer och risk för skador föreligger.

Riskenivåer



Fara

Kännetecknar en risk som direkt eller med säkerhet leder till dödsfall eller svåra, kvarstående skador om inte lämpliga åtgärder vidtas.



Varning

Kännetecknar en risk som sannolikt leder till dödsfall eller svåra skador om inte lämpliga åtgärder vidtas.

Observera

Kännetecknar en risk som leder till avsevärda maskin- och materialskador om inte lämpliga åtgärder vidtas.



Varning

Kännetecknar en risk som kan leda till miljöskador om inte lämpliga åtgärder vidtas.

Bruksanvisning

- Denna bruksanvisning ska läsas noggrant och fullständigt innan den första turen med motorcykeln görs. Den innehåller mycket information och många tips som gör det enklare att köra och hantera motorcykeln. Endast genom att läsa bruksanvisningen vet du hur du bäst kan trimma motorcykeln efter dina behov och hur du kan skydda dig mot skador. Dessutom innehåller bruksanvisningen viktig information om motorcykelns underhåll.
- Bruksanvisningen är en viktig del av motorcykeln och måste överlämnas till den nya ägaren när motorcykeln säljs.

Fordonsbild, sett framifrån, vänster sida (symbolförklaring)



- | | |
|---|---|
| 1 | Bromshandtag |
| 2 | Ljusomkopplare, kortslutningsknapp, signalhornknapp |
| 3 | Kopplingshandtag |
| 4 | Låsanordning sadel |
| 5 | Bromsok framtill |
| 6 | Motornummer |
| 7 | Växelspak |
| 8 | Sidostöd |
| 9 | Kedjestyrning |

Fordonsbild, sett bakifrån, höger sida (symbolförklaring)



1	Sadel
2	Tanklock
3	Ljusomkopplare (tillval)
4	Backspegel
5	Gashandtag
6	Avluftningsskruv gaffelben
7	Bromsok baktill
8	Fjäderben, returdämpning
9	Fotbromscylinder
10	Fotbromspedal

Chassinummer

Chassinumret ❶ är instansat på styrhuvudets högra sida.

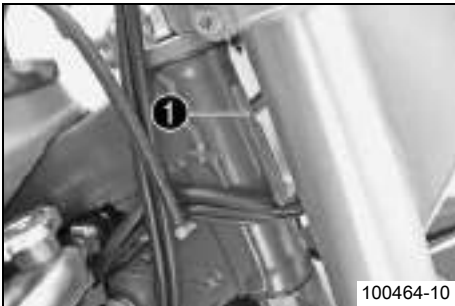
Typskylt (FX)

Typskylten ❶ är fäst framtill på styrhuvudet.

Typskylt (alla FE-modeller)

Typskylten ❶ är fäst framtill på ramens högra sida.

Nyckelnummer (FE EU, FE AUS)

Nyckelnumret ❶ är instansat på nyckelknippet.

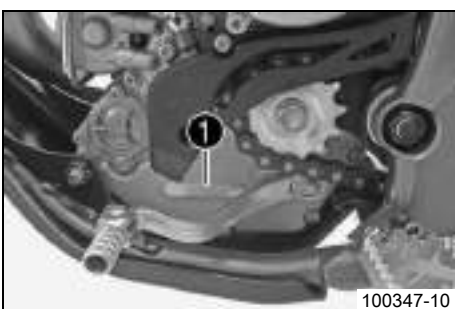
Motornummer

Motornumret ❶ är instansat på motorns vänstra sida nedanför framdrevet.

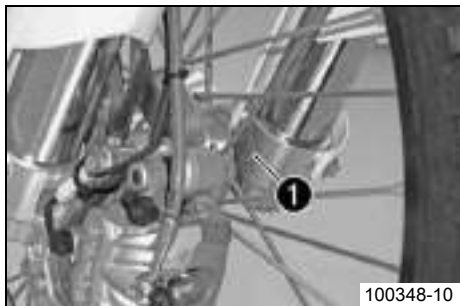
Gaffelns artikelnummer

Gaffelns artikelnummer ❶ är instansat på axelklämmans insida.

Fjäderbenets artikelnummer

Fjäderbenets artikelnummer ❶ är instansat på fjäderbenets övre del ovanför ställringen. Numret syns inte på det inmonterade fjäderbenet.

Kopplingshandtag

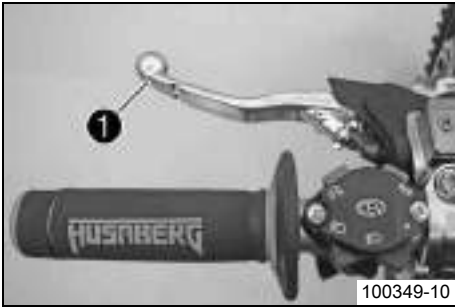

Kopplingshandtaget ❶ sitter till vänster på styret.
Kopplingen påverkas hydrauliskt och efterjusteras automatiskt.

Bromshandtag

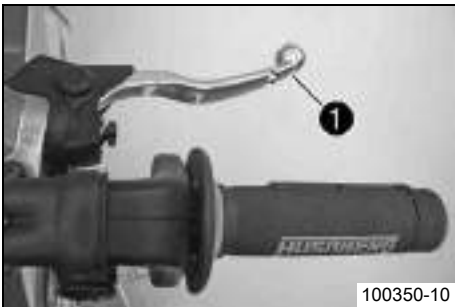

Bromshandtaget ❶ sitter till höger på styret.
Med bromshandtaget påverkas frambromsen.

Kortslutningsknapp (FX)

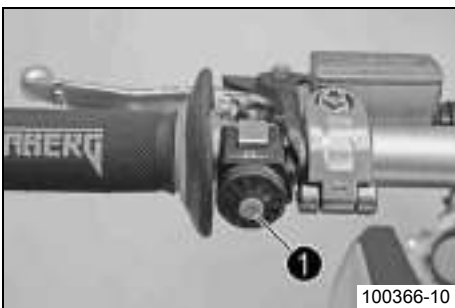

Kortslutningsknappen ❶ sitter till vänster på styret.

Möjliga tillstånd

- Kortslutningsknapp ☒ i utgångsläge – i detta läge är tändningsströmkretsen sluten och motorn kan startas.
- Kortslutningsknappen ☒ nedtryckt – i detta läge är tändningsströmkretsen bruten. Den gående motorn stängs av, den avstängda motorn startas inte.

Kortslutningsknapp (alla FE-modeller)

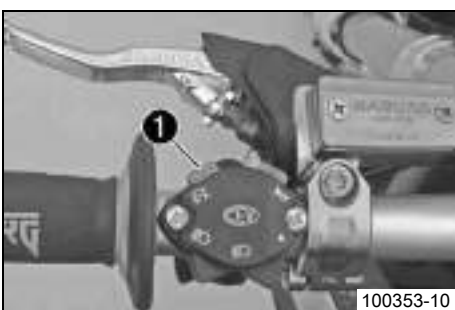

Kortslutningsknappen ❶ sitter till vänster på styret.

Möjliga tillstånd

- Kortslutningsknapp ☒ i utgångsläge – i detta läge är tändningsströmkretsen sluten och motorn kan startas.
- Kortslutningsknappen ☒ nedtryckt – i detta läge är tändningsströmkretsen bruten. Den gående motorn stängs av, den avstängda motorn startas inte.

Nödavstängningsknapp (FE AUS)



Nödavstängningsknappen ❶ sitter till höger på styret.

Möjliga tillstånd

	Tändning av – I detta läge är tändningsströmkretsen bruten. Den gående motorn stängs av, den avstängda motorn startas inte.
	Tändning på – I detta läge är tändningsströmkretsen sluten och motorn kan startas.

Elstartknapp (FE EU, FX, FE USA)

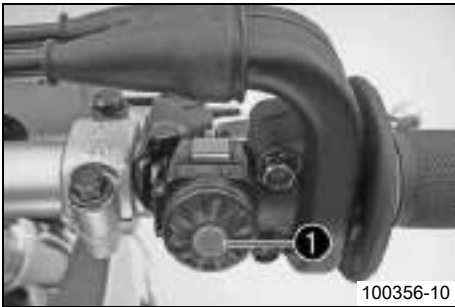

100356-10

Elstartknappen ❶ sitter till höger på styret.

Möjliga tillstånd

- Elstartknapp ④ i utgångsläget
- Elstartknapp ④ nedtryckt – i detta läge påverkas elstartmotorn.

Elstartknapp (FE AUS)



100355-11

Elstartknappen ❶ sitter till höger på styret.

Möjliga tillstånd

- Elstartknapp ④ i utgångsläget
- Elstartknapp ④ nedtryckt – i detta läge påverkas elstartmotorn.

Ljusomkopplare (alla FE-modeller)

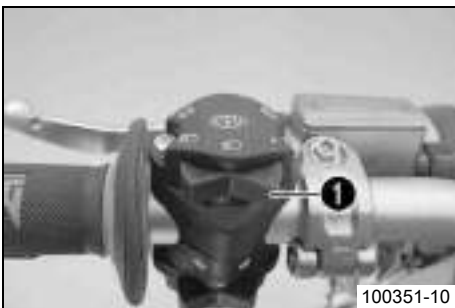

100351-10

Ljusomkopplaren ❶ sitter till vänster på styret.

Möjliga tillstånd

●	Ljuset släckt – Ljusomkopplaren är svängd åt höger. I detta läge är ljuset släckt.
☰	Halvljus på – Ljusomkopplaren är i mellanställning. I detta läge är halvljus och bakljus tända.
☰	Helljus på – Ljusomkopplaren svängd åt vänster. I detta läge är helljus och bakljus tända.

Signalhornsknapp (FE EU, FE AUS)

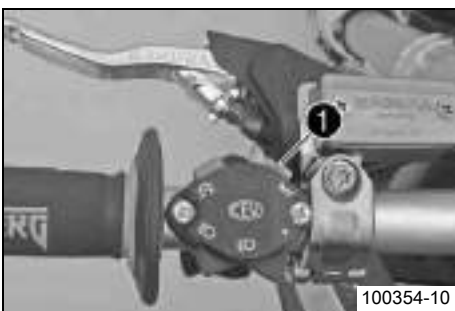

100354-10

Signalhornsknappen ❶ sitter till vänster på styret.

Möjliga tillstånd

- Signalhornsknapp ④ i utgångsläget
- Signalhornsknapp ④ nedtryckt – i detta läge hörs signalhornet.

Blinkersomkopplare (FE EU, FE AUS)

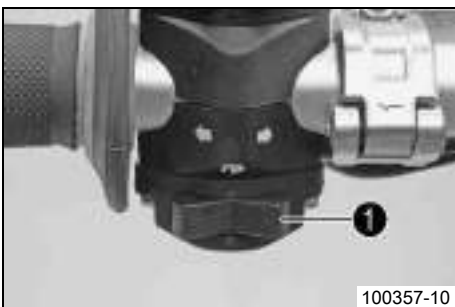

100357-10

Blinkersomkopplaren ❶ sitter till vänster på styret.

Möjliga tillstånd



	Körriktningsvisaren släckt – Blinkersomkopplaren är i mellanställning.
←	Vänster körriktningsvisare på – Blinkersomkopplaren svängd åt vänster.
→	Höger körriktningsvisare på – Blinkersomkopplaren svängd åt höger.

Översikt kontrollampor (FX)



100822-01

Möjliga tillstånd

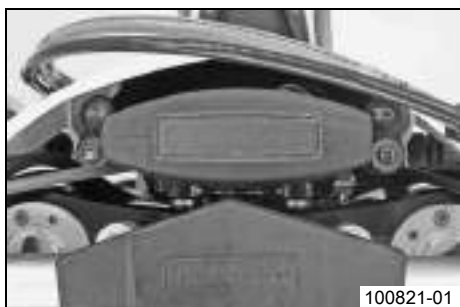

	FI varningslampan (MIL) lyser/blinkar orange – OBD:n har identifierat ett emissions- och säkerhetsrelaterat fel.
	Bränslevarningslampan lyser med orangefärgat ljus – Bränslenivån har nått reservmärket.

Översikt kontrollampor (alla FE-modeller)



100821-01

Möjliga tillstånd

	Kontrollampan för helljus lyser blått – Elljuset är tänd.
	FI varningslampan (MIL) lyser/blinkar orange – OBD:n har identifierat ett emissions- och säkerhetsrelaterat fel.
	Bränslevarningslampan lyser med orangefärgat ljus – Bränslenivån har nått reservmärket.

(FE EU, FE AUS)

	Kontrollampan för körriktningsvisare blinkar grönt – Körriktningsvisaren är påslagen.
---	---

Hastighetsmätare

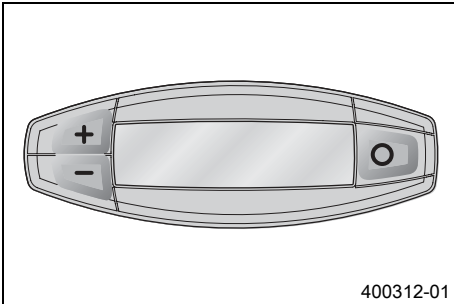

- Med knappen byts visningsläget eller en av inställningsmenyerna hämtas upp.
- Knappen används för att styra olika funktioner.
- Knappen används för att styra olika funktioner.

Info

Vid leverans är endast visningslägena **SPEED/H** och **SPEED/ODO** aktiva.

Aktivering och test av hastighetsmätaren

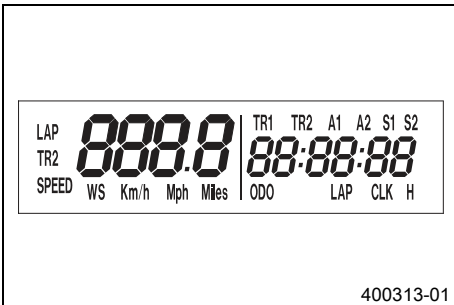

Aktivera hastighetsmätaren:

Hastighetsmätaren aktiveras när man trycker på en av knapparna eller när den mottar en impuls från hjulvarvtalsgivaren.

Displaytest

För funktionstest av displayen tänds alla visningselement en kort stund.

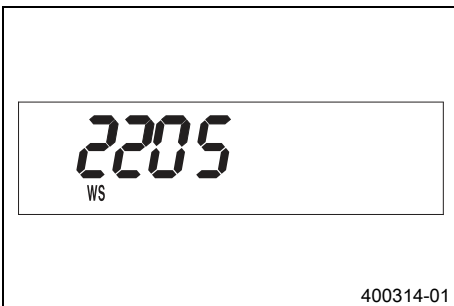

WS (wheel size)

Efter funktionstestet av displayen visas hjulomkretsen **WS** (wheel size) en kort stund.

Info

2205 mm motsvarar omkretsen på 21" framhjulet med seriedäck.

Därefter växlar displayen till det senaste aktiva visningsläget.

Tripmaster-knapp

(Tillval: Tripmaster-knapp)

Med tripmasterknappen kan du styra hastighetsmätarens funktioner från styret.

Info

Tripmaster finns som tillval.

Ställa in kilometer/engelsk mil

Info

När man växlar enhet raderas inte värdet **ODO** utan det räknas om till den nya enheten. Värdena **TR1**, **TR2**, **A1**, **A2** och **S1** raderas vid växel av enheten.

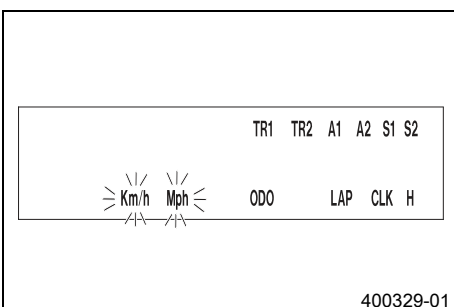

Krav

Motorcykeln står.

- Tryck kort på knappen flera gånger tills **H** visas nere till höger på displayen.
- Tryck på knappen i 3 - 5 sekunder.
 - ✓ Inställningsmenyn kommer upp och de aktiverade funktionerna visas.
- Tryck på knappen flera gånger tills **Km/h/Mph** blinkar på displayen.

Välj Km/h

- Tryck på knappen .

Välj Mph

- Tryck på knappen .

- Tryck på knappen  i 3 - 5 sekunder.
- ✓ Inställningen sparas och inställningsmenyn stängs.

Info





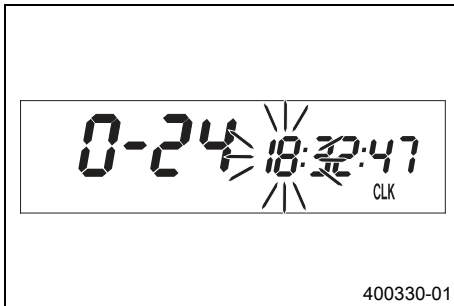

Om ingen knapp trycks inom 20 sekunder eller om en impuls kommer från hjulvarvtalsgivaren sparas inställningarna automatiskt och inställningsmenyn stängs.

Ställa in klockan



Krav

Motorcykeln står.

- Tryck kort på knappen  flera gånger tills **CLK** visas nere till höger på displayen.
- Tryck på knappen  i 3 - 5 sekunder.
- ✓ Timmarna blinkar.
- Ställ in timmarna med knappen  eller knappen .
- Tryck kort på knappen .
- ✓ Nästa segment på displayen blinkar och kan ställas in.
- Genom att trycka på knappen  och knappen  kan efterföljande segment ställas in på samma sätt som timmarna.

Info

Sekunderna kan endast nollställas.

- Tryck på knappen  i 3 - 5 sekunder.
- ✓ Inställningen sparas och inställningsmenyn stängs.

Info

Om ingen knapp trycks inom 20 sekunder eller om en impuls kommer från hjulvarvtalsgivaren sparas inställningarna automatiskt och inställningsmenyn stängs.

Ställa in hastighetsmätarens funktioner

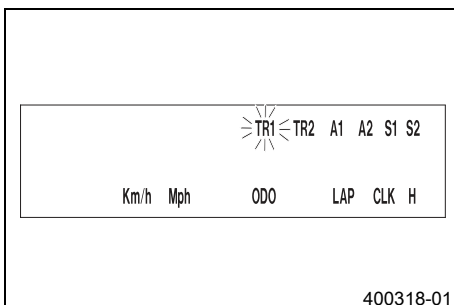

Info

Vid leverans är endast visningslägena **SPEED/H** och **SPEED/ODO** aktiva.



Krav



Motorcykeln står.

- Tryck kort på knappen  flera gånger tills **H** visas nere till höger på displayen.
- Tryck på knappen  i 3 - 5 sekunder.
- ✓ Inställningsmenyn kommer upp och de aktiverade funktionerna visas.
- Byt till önskad funktion genom att trycka kort på knappen .
- ✓ Den valda funktionen blinkar.

Aktivera funktion

- Tryck på knappen .
- ✓ Symbolen stannar kvar på displayen och visningsläget växlar till nästa funktion.

Deaktivera funktion

- Tryck på knappen .
- ✓ Symbolen på displayen slocknar och visningsläget växlar till nästa funktion.
- Aktivera och deaktivera funktioner efter behov.
- Tryck på knappen  i 3 - 5 sekunder.
- ✓ Inställningarna sparas och inställningsmenyn stängs.



Info

Om ingen knapp trycks inom 20 sekunder eller om en impuls kommer från hjulvarvtalsgivaren sparas inställningarna automatiskt och inställningsmenyn stängs.

Avläsa varvtid

Info

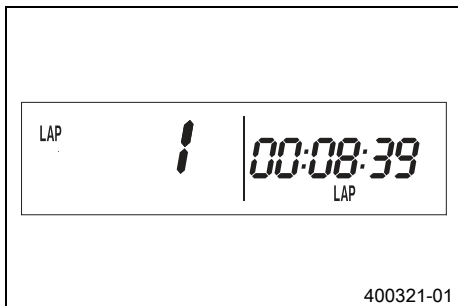
Denna funktion kan endast aktiveras om varvtiden har uppmätts.

Krav

Motorcykeln står.

- Tryck kort på knappen flera gånger tills **LAP** visas nere till höger på displayen.
- Tryck kort på knappen .
- ✓ Till vänster på displayen visas **LAP 1**.
- Varv 1-10 kan hämtas med knappen .
- Knapp utan funktion.
- Tryck kort på knappen .
- ✓ Nästa visningsläge

Info

När en impuls kommer in från hjulvarvtalsgivaren återgår displayens vänstra sida till **SPEED**-läget.

Visningsläge SPEED (hastighet)



- Tryck kort på knappen flera gånger tills **SPEED** visas till vänster på displayen.
- I visningsläget **SPEED** visas den aktuella hastigheten.
Den aktuella hastigheten kan visas i **Km/h** eller **Mph**.

Info

Nationella inställningar

När en impuls kommer från framhjulet växlar displayens vänstra sida till läget **SPEED** och den aktuella hastigheten visas.

Visningsläge SPEED/H (driftstimmar)

Krav

- Motorcykeln står
 - Tryck kort på knappen flera gånger tills **H** visas nere till höger på displayen.
- I visningsläget **H** visas motorns driftstimmar.
Timräknaren sparar den totala körtiden.



Info

Timräknaren är nödvändig för att tidsintervallen för underhållsarbeten ska kunna iakttas.

Om hastighetsmätaren är i läget **H** när motorcykeln startas byter den automatiskt till visningsläget **ODO**.

Visningsläget **H** visas inte under körning.



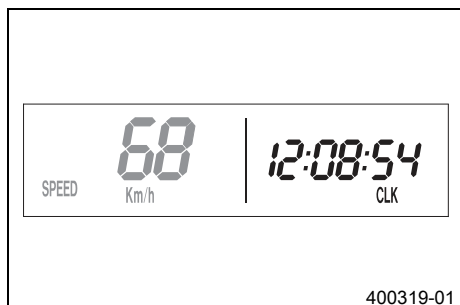

Tryck på knappen .	Ingen funktion
Tryck på knappen .	Ingen funktion
Tryck på knappen i 3 - 5 sekunder.	Displayen växlar till hastighetsmätarens inställningsmeny.

Tryck kort på knappen  .	Nästa visningsläge
---	--------------------

Visningsläge SPEED/CLK (klocka)





- Tryck kort på knappen  flera gånger tills **CLK** visas nere till höger på displayen. I visningsläget **CLK** visas den aktuella tiden.



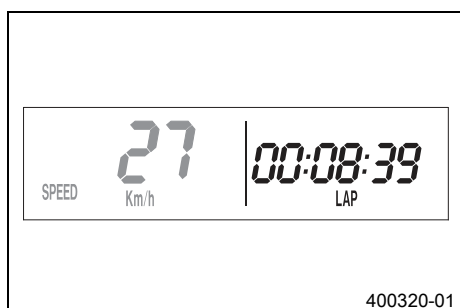

Tryck på knappen  .	Ingen funktion
Tryck på knappen  .	Ingen funktion
Tryck på knappen  i 3 - 5 sekunder.	Displayen växlar till klockans inställningsmeny.
Tryck kort på knappen  .	Nästa visningsläge

Visningsläge SPEED/LAP (varvtid)





- Tryck kort på knappen  flera gånger tills **LAP** visas nere till höger på displayen. I visningsläget **LAP** kan upp till 10 varvtider mätas med stoppuret.



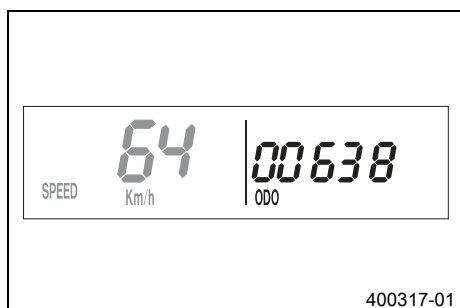

i Info	När varvtiden fortsätter gå efter det att knappen  har tryckts är 9 minnesplatser upptagna. Tiden på det tionde varvet måste tas med knappen  .
----------------------	--

Tryck på knappen  .	Startar och stoppar uret.
Tryck på knappen  .	Tar tiden för det pågående varvet, sparar den och startar stoppuret för nästa varv.
Tryck på knappen  i 3 - 5 sekunder.	Stoppuret och varvtiden återställs.
Tryck kort på knappen  .	Nästa visningsläge

Visningsläge SPEED/ODO (odometer)



- Tryck kort på knappen  flera gånger tills **ODO** visas nere till höger på displayen. I visningsläget **ODO** visas de tillryggalagda kilometrarna.

Tryck på knappen  .	Ingen funktion
Tryck på knappen  .	Ingen funktion
Tryck på knappen  i 3 - 5 sekunder.	–
Tryck kort på knappen  .	Nästa visningsläge

Visningsläge SPEED/TR1 (tripmaster 1)

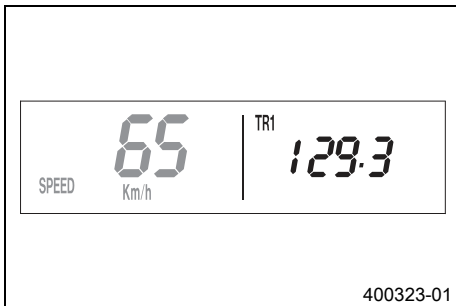

- Tryck kort på knappen flera gånger tills **TR1** visas uppe till höger på displayen. **TR1** (tripmaster 1) går alltid och räknar upp till 999,9. Den kan användas för att mäta sträckan av en åktur eller avståndet mellan två mackstopp. **TR1** är kopplad till **A1** (genomsnittshastighet 1) och **S1** (stoppur 1).

Info
När 999,9 överskrids nollställs (0,0) värdena **TR1**, **A1** och **S1** automatiskt.

Tryck på knappen .	Ingen funktion
Tryck på knappen .	Ingen funktion
Tryck på knappen i 3 - 5 sekunder.	De visade värdena för TR1 , A1 och S1 nollställs (0,0).
Tryck kort på knappen .	Nästa visningsläge

Visningsläge SPEED/TR2 (tripmaster 2)

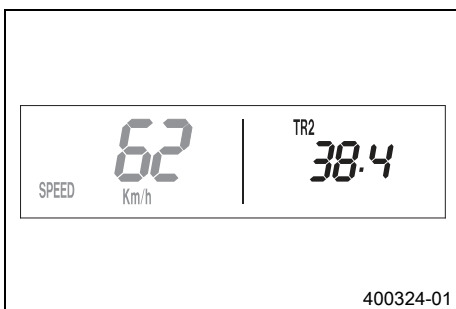

- Tryck kort på knappen flera gånger tills **TR2** visas uppe till höger på displayen. **TR2** (tripmaster 2) går alltid och räknar upp till 999,9. Det visade värdet kan ställas in manuellt med knapp och knapp . Denna funktion är speciellt nyttigt vid körning enligt roadbook.

Info
TR2-värdet kan även korrigeras manuellt med knapp och knapp under körning. När 999,9 överskrids nollställs (0,0) värdet **TR2** automatiskt.

Tryck på knappen .	Ökar TR2 -värdet.
Tryck på knappen .	Minskar TR2 -värdet.
Tryck på knappen i 3 - 5 sekunder.	Raderar TR2 -värdet.
Tryck kort på knappen .	Nästa visningsläge

Visningsläge SPEED/A1 (genomsnittshastighet 1)



- Tryck kort på knappen flera gånger tills **A1** visas uppe till höger på displayen. **A1** (genomsnittshastighet 1) anger genomsnittshastigheten beräknad med hjälp av **TR1** (tripmaster 1) och **S1** (stoppur 1). Beräkning av hastighetsvärdet aktiveras med hjulvarvtalsgivarens första impuls och slutar 3 sekunder efter den sista impulsen.

Tryck på knappen .	Ingen funktion
Tryck på knappen .	Ingen funktion
Tryck på knappen i 3 - 5 sekunder.	De visade värdena för TR1 , A1 och S1 nollställs (0,0).
Tryck kort på knappen .	Nästa visningsläge

Visningsläge SPEED/A2 (genomsnittshastighet 2)

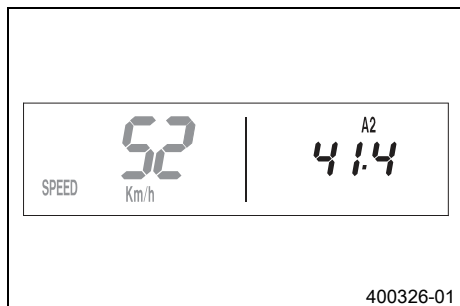

- Tryck kort på knappen flera gånger tills **A2** visas uppe till höger på displayen. **A2** (genomsnittshastighet 2) anger genomsnittshastigheten beräknad med hjälp av den aktuella hastigheten när stoppuret **S2** (stoppur 2) går.

Info
Det indikerade värdet kan avvika från den faktiska genomsnittshastigheten om **S2** inte stoppats efter körningen.

Tryck på knappen .	Ingen funktion
Tryck på knappen .	Ingen funktion
Tryck på knappen i 3 - 5 sekunder.	–
Tryck kort på knappen .	Nästa visningsläge

Visningsläge SPEED/S1 (stoppur 1)



- Tryck kort på knappen flera gånger tills **S1** visas uppe till höger på displayen. **S1** (stoppur 1) visar körtiden utgående från **TR1** och fortsätter gå så snart en impuls inkommer från hjulvarvtalsgivaren. Beräkning av hastighetsvärdet startar med hjulvarvtalsgivarens första impuls och slutar 3 sekunder efter den sista impulsen.

Tryck på knappen .	Ingen funktion
Tryck på knappen .	Ingen funktion
Tryck på knappen i 3 - 5 sekunder.	De visade värdena för TR1 , A1 och S1 nollställs (0,0).
Tryck kort på knappen .	Nästa visningsläge

Visningsläge SPEED/S2 (stoppur 2)

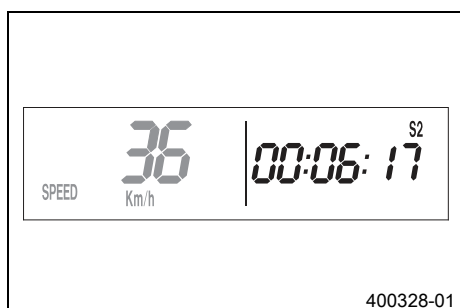





- Tryck kort på knappen flera gånger tills **S2** visas uppe till höger på displayen. **S2** (stoppur 2) är ett manuellt stoppur. När **S2** räknar tid i bakgrunden blinkar symbolen **S2** på hastighetsmätarens display.

Tryck på knappen .	Startar och stoppar S2 .
Tryck på knappen .	Ingen funktion
Tryck på knappen i 3 - 5 sekunder.	De visade värdena för S2 , och A2 nollställs (0,0).
Tryck kort på knappen .	Nästa visningsläge

Funktionsöversikt

Display	Tryck på knappen .	Tryck på knappen .	Tryck på knappen i 3 - 5 sekunder.	Tryck kort på knappen .
Visningsläge SPEED/H (driftstimmar)	Ingen funktion	Ingen funktion	Displayen växlar till hastighetsmätarens inställningsmeny.	Nästa visningsläge

Funktionsöversikt				
Display	Tryck på knappen  .	Tryck på knappen  .	Tryck på knappen  i 3 - 5 sekunder.	Tryck kort på knappen  .
Visningsläge SPEED/CLK (klocka)	Ingen funktion	Ingen funktion	Displayen växlar till klockans inställningsmeny.	Nästa visningsläge
Visningsläge SPEED/LAP (varvtid)	Startar och stoppar uret.	Tar tiden för det pågående varvet, sparar den och startar stoppuret för nästa varv.	Stoppuret och varvtiden återställs.	Nästa visningsläge
Visningsläge SPEED/ODO (odometer)	Ingen funktion	Ingen funktion	–	Nästa visningsläge
Visningsläge SPEED/TR1 (tripmaster 1)	Ingen funktion	Ingen funktion	De visade värdena för TR1 , A1 och S1 nollställs (0,0).	Nästa visningsläge
Visningsläge SPEED/TR2 (tripmaster 2)	Ökar TR2 -värdet.	Minskar TR2 -värdet.	Raderar TR2 -värdet.	Nästa visningsläge
Visningsläge SPEED/A1 (genomsnittshastighet 1)	Ingen funktion	Ingen funktion	De visade värdena för TR1 , A1 och S1 nollställs (0,0).	Nästa visningsläge
Visningsläge SPEED/A2 (genomsnittshastighet 2)	Ingen funktion	Ingen funktion	–	Nästa visningsläge
Visningsläge SPEED/S1 (stoppur 1)	Ingen funktion	Ingen funktion	De visade värdena för TR1 , A1 och S1 nollställs (0,0).	Nästa visningsläge
Visningsläge SPEED/S2 (stoppur 2)	Startar och stoppar S2 .	Ingen funktion	De visade värdena för S2 , och A2 nollställs (0,0).	Nästa visningsläge

Översikt över villkor och aktiverbarhet		
Display	Motorcykeln står	Meny aktiverbar
Visningsläge SPEED/H (driftstimmar)	•	
Visningsläge SPEED/CLK (klocka)		•
Visningsläge SPEED/LAP (varvtid)		•
Visningsläge SPEED/TR1 (tripmaster 1)		•
Visningsläge SPEED/TR2 (tripmaster 2)		•
Visningsläge SPEED/A1 (genomsnittshastighet 1)		•
Visningsläge SPEED/A2 (genomsnittshastighet 2)		•
Visningsläge SPEED/S1 (stoppur 1)		•
Visningsläge SPEED/S2 (stoppur 2)		•

Öppna tanklock

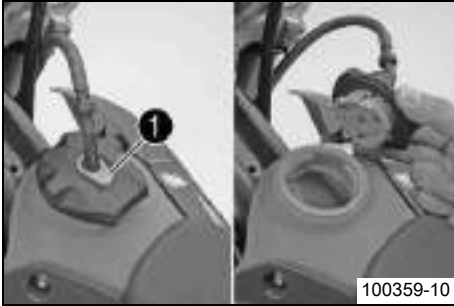

- Tryck på låsknappen ❶, vrid tanklocket motsols och lyft av det.

Stänga tanklock

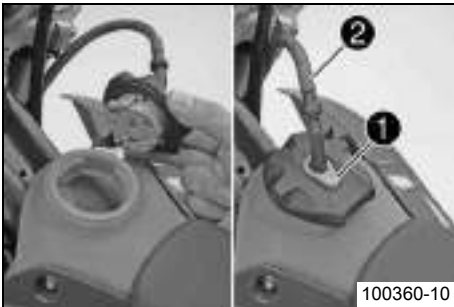

- Placera tanklocket på ifyllningsöppningen och vrid det medsols tills låsknappen ❶ hakar i.



Info

Tankavluftningens ❷ slang ska dras utan veck.

Reglerskruv för tomgångsvarvtal

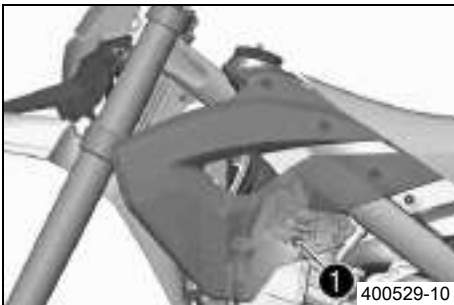

Reglerskruven för tomgångsvarvtalet ❶ sitter till vänster på strypspjällskroppen. Reglerskruven för tomgångsvarvtalet har 2 funktioner. Genom vridning kan tomgångsvarvtalet regleras. Genom utdragning till stoppläget kan tomgångsvarvtal för kallstart ökas.

Möjliga tillstånd

- Varvtalsökning aktiverad – reglerskruven för tomgångsvarvtalet har dragits ut till stoppläget.
- Varvtalsökning avaktiverad – reglerskruven för tomgångsvarvtalet har tryckts in till stoppläget.

Låsanordning sadel

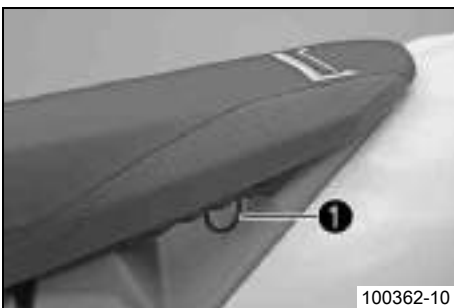

Sadeln kan låsas upp genom att man drar i öglan ❶.

Växelspak

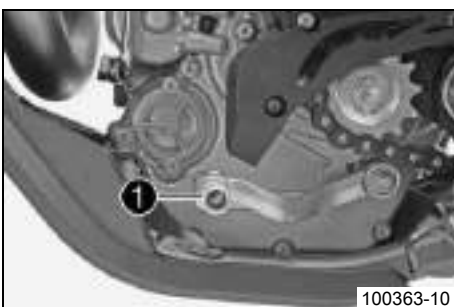

Växelspaken ❶ är monterad till vänster på motorn.

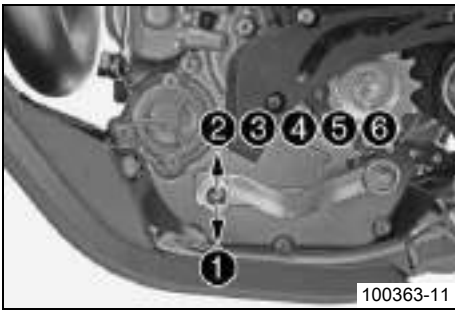

De olika växlarnas lägen framgår av bilden.
Neutral- eller tomgångsläget är mellan 1:ans och 2:ans växel.

Fotbromspedal



Fotbromspedalen ❶ sitter framför den högra fotpinnen.
Med fotbromspedalen påverkas bakbromsen.

Sidostöd

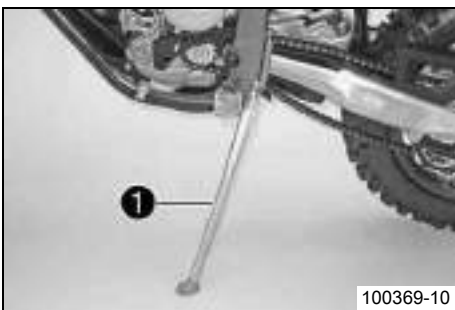

Observera

Risk för skador Det parkerade fordonet kan rulla bort eller ramla omkull.

- Parkera alltid fordonet på fast och slät mark.

Observera

Materialskada Skador och förstöring av komponenter genom för stor belastning.

- Sidostödet är endast dimensionerat för motorcykelns vikt. Sitt inte på motorcykeln när den vilar på sidostödet. Sidostödet och ramen kan skadas och motorcykeln kan ramla omkull.

För att parkera motorcykeln, fäll ut sidostödet ❶ med foten ner mot marken och låt motorcykeln vila på det.

Under körning ska sidostödet ❶ vara uppfällt och säkrat med gummibandet ❷.

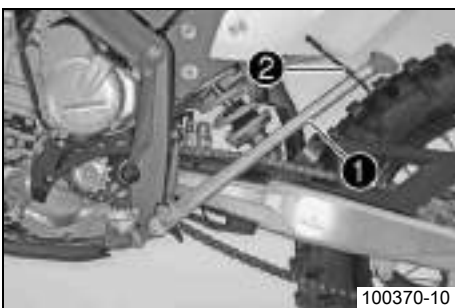

Styrlås (FE EU, FE AUS)



Styrlåset ❶ sitter till vänster på styrhuvudet.

Med styrlåset kan styret blockeras. Motorcykeln kan inte styras och därmed inte köras längre.

Låsa styrningen (FE EU, FE AUS)

Observera

Risk för skador Det parkerade fordonet kan rulla bort eller ramla omkull.

- Parkera alltid fordonet på fast och slät mark.



- Parkera fordonet.
- Vrid styret helt åt höger.
- Stick in nyckeln i styrlåset, vrid åt vänster, tryck in och vrid åt höger. Dra ur nyckeln.
- ✓ Styret är nu blockerat.

i Info
Lämna aldrig kvar nyckeln i styrlåset.



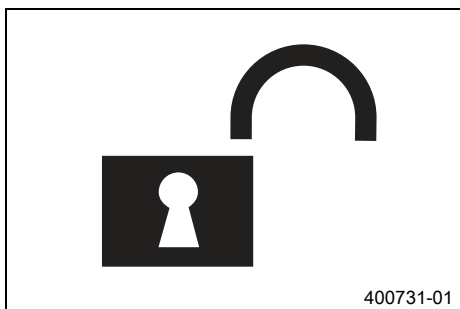





Låsa upp styrningen (FE EU, FE AUS)



- Stick in nyckeln i styrlåset, vrid åt vänster, dra ut och vrid åt höger. Dra ur nyckeln.
- ✓ Styret är nu inte längre blockerat.

i Info
Lämna aldrig kvar nyckeln i styrlåset.

Anvisningar för det första idrifttagandet

-  **Fara**
Risk för olyckshändelser Risk på grund av nedsatt körförmåga.
- Kör inte fordonet om du har försämrad körförmåga eller när du har druckit alkohol och/eller intagit läkemedel eller narkotika.
-  **Varning**
Risk för kroppsskador Att köra utan eller med bristfällig skyddsutrustning innebär en förhöjd säkerhetsrisk.
- Kör inte utan skyddsutrustning (hjälm, kängor, handskar, byxor och jacka med skydd). Se till att skyddsutrustningen alltid är i felfritt skick och uppfyller kraven i gällande bestämmelser.
-  **Varning**
Risk för omkullkörning Nedsättning av köregenskaperna p g a olika mönster på fram- och bakhjulets däck.
- Framhjul och bakhjul ska alltid ha däck med likartat mönster. Om däck med olika mönster används kan fordonet bli svårt att kontrollera.
-  **Varning**
Risk för olyckshändelser Farligt körsätt p g a bristfällig anpassning till den aktuella situationen.
- Kör inte snabbare än vad som är lämpligt med avseende på körbanan och ditt eget kunnande.
-  **Varning**
Risk för olyckshändelser Risk för olyckshändelse när en passagerare tas med.
- Fordonet är inte avsett för att ta med passagerare. Ta aldrig med passagerare.
-  **Varning**
Risk för olyckshändelser Bortfall av bromsverkan.
- Om fotbromspedalen inte släpps nöts bromsbeläggen ner permanent. Bakhjulsbromsen kan sluta fungera helt genom överhettning. Ta bort foten från fotbromspedalen när du inte vill bromsa fordonet.
-  **Varning**
Risk för olyckshändelser Osäker körning
- Överskrid aldrig fordonets maximala tillåtna totalvikt eller axellaster.
-  **Varning**
Risk för stöld Användning genom obehöriga personer
- Låt aldrig fordonet stå utan uppsikt när motorn går. Säkra fordonet mot stöld.

-  **Info**
Tänk på att andra människor känner sig besvärade av överdrivet buller när du använder din motorcykel.

- Kontrollera att en auktoriserad HUSABERG-verkstad har utfört de inspektionsarbeten som måste göras vid leveransen. Leveransdokumentet och servicehäftet överlämnas till dig tillsammans med fordonet.
- Läs hela bruksanvisningen innan du gör din första åktur med motorcykeln.
- Gör dig förtrogen med manöveranordningarna.
- Ställ in kopplingshandtagets utgångsläge. (☛ s 76)

(alla FE-modeller)

- Ställ in bromshandtagets spel. (☛ s 50)

(FX)

- Ställ in bromshandtagets utgångsläge. (☛ s 50)
- Ställ in fotbromspedalens utgångsläge. ☛ (☛ s 54)
- Testa motorcykelns manövrering på lämplig terräng innan du gör en större åktur.

-  **Info**
I terrängen är det bäst att vara tillsammans med en annan person på ett eget fordon så att man kan hjälpa varandra.

- Försök också en gång att köra så långsamt som möjligt och att åka stående för att få bättre känsla för motorcykeln.
- Kör inte på terräng som kräver mer kunnande och erfarenhet än vad du har.

- Håll fast i styret med båda händerna när du kör och låt fötterna vila på fotpinnarna.
- Om bagage ska tas med: se till att fästa bagaget så nära fordonets mitt som möjligt och att fördela bagagets vikt jämnt mellan framhjulet och bakhjulet.

**Info**

Motorcyklar är känsliga för förändringar av viktfordelningen.

- Den tillåtna maximala totalvikten och de tillåtna maximala axellasterna får inte överskridas.

Specifikation

Maximal tillåten totalvikt	335 kg
Maximal tillåten axellast fram	145 kg
Maximal tillåten axellast bak	190 kg

- Kontrollera ekrarnas spänning. (☛ s 61)

**Info**

Ekerspänningen måste kontrolleras efter en halvtimmes körning.

- Kör in motorn.

Köra in motorn

- Under inkörningstiden ska de angivna värdena för motorvarvtal och motoreffekt inte överskridas.

Specifikation

max motorvarvtal	
under de första 3 driftstimmarna	7 000 1/min
max motoreffekt	
under de första 3 driftstimmarna	≤ 50 %
under de efterföljande 12 driftstimmarna	≤ 75 %

- Undvik att köra med fullt gaspådrag!

Kontroller inför varje idrifttagande



Info

När motorcykeln används ska den vara i tekniskt felfritt skick.
För din egen säkerhet bör du alltid kontrollera motorcykeln innan du tar den i drift.

- Kontrollera motoroljenivån. (☞ s 78)
- Kontrollera bränslenivån.
- Kontrollera kedjespänningen. (☞ s 46)
- Kontrollera kedjans nedsmutsning. (☞ s 45)
- Kontrollera däckens skick. (☞ s 60)
- Kontrollera lufttrycket i däcken. (☞ s 61)
- Kontrollera bromsvätskenivån i frambromsen. (☞ s 50)
- Kontrollera bromsvätskenivån i bakbromsen. (☞ s 54)
- Kontrollera frambromsens bromsbelägg. (☞ s 52)
- Kontrollera bakbromsens bromsbelägg. (☞ s 56)
- Kontrollera att bromsanläggningen fungerar korrekt.
- Kontrollera kylvätskenivån. (☞ s 73)
- Kontrollera att alla manöveranordningar är korrekt inställda och är lätthanterliga.
- Kontrollera elsystemets funktion.

Starta motorcykeln



Fara

Risk för förgiftning Motoravgaser är giftiga och kan leda till medvetslöshet och/eller dödsfall.

- När motorn går krävs en tillräckligt kraftig ventilation. Motorn får inte startas eller köras i slutna utrymmen utan lämplig utsugning.

Observera

Motorskada Höga varvtal vid kall motor minskar motorns livslängd.

- Varmkör alltid motorn med låga varvtal.

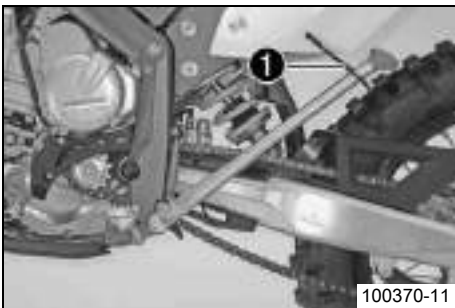

- Låt motorcykeln rulla ner från stödet och säkra stödet med gummiband ①.
- Lägg i växellådans friläge.

(FE AUS)

- Skjut nödavstängningsknappen i läget ○.

Krav

Omgivningstemperatur: < 20 °C

- Dra ut reglerskraven för tomgångsvarvtal till stoppläget.

- Tryck på elstartknappen.



Info

Inget gaspådrag vid start av motorcykeln.

Starta i maximalt 5 sekunder i sträck. Vänta i minst 5 sekunder innan du upprepar startförsöket.

När motorcykeln startas tänds FI varningslampan en kort stund för funktionskontroll.

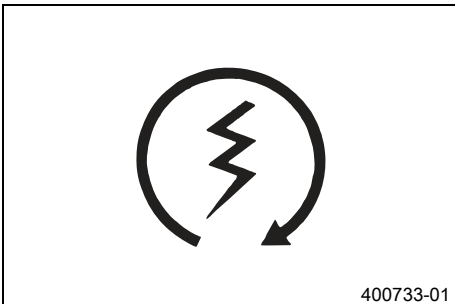

Börja köra

- i Info**
Tänd ljuset innan du startar körningen om fordonet har ljus. Med ljuset tändt kan andra vägtrafikanter se dig bättre. Under körning ska sidostödet vara uppfällt och säkrat med gummibandet.

- Dra i kopplingshandtaget, lägg in 1:ans växel, släpp kopplingshandtaget långsamt och gasa samtidigt försiktigt.

Växla, köra

- ! Varning**
Risk för olyckshändelser Vid plötsligt gasuppsläpp/nedbromsning eller gaspådrag kan föraren tappa kontrollen över fordonet.

- Undvik plötsliga gaspådrag/gasuppsläpp och stark nedbromsning, anpassa hastigheten efter förhållandena på körbanan.

- ! Varning**
Risk för olyckshändelser Nedväxling vid högt motorvarvtal kan leda till att bakhjulet blockeras.

- Växla inte ner till en lägre växel vid högt motorvarvtal. Motorn går upp för högt i varv och bakhjulet kan blockeras.

- ! Varning**
Risk för olyckshändelser Distraction från trafiken genom att justeringar utförs på fordonet.

- Utför endast justeringsarbeten när fordonet står stilla.

- ! Varning**
Risk för olyckshändelser Bristande trafiksäkerhet.

- Efter en omkullkörning ska fordonet kontrolleras på samma sätt som inför varje idrifttagande.

Observera

Motorskada Ofiltrerad insugningsluft minskar motorns livslängd.

- Kör aldrig fordonet utan luftfilter eftersom damm och smuts kan hamna i motorn och leda till ökat slitage.

- i Info**
Om ovanliga ljud hörs vid körning måste du omedelbart stanna. Stäng av motorn och kontakta en auktoriserad HUSABERG-verkstad.
1:ans växel är start- och bergväxeln.

- i Tips**
I tuffa terrängförhållanden kan man sänka risken för motorstopp om man kör med förhöjt tomgångsvarvtal.

- När situationen (uppförsbacke, körsituation etc) tillåter det kan du lägga in högre växlar. Lätta på gashandtaget, dra samtidigt i kopplingshandtaget, lägg i nästa växel, släpp kopplingshandtaget och gasa.
- Om tomgångsvarvtalet har ökats vid starten ska tomgångsvarvtalets reglerskruv tryckas in helt när motorn har blivit varm.
- När högsta möjliga hastighet har uppnåtts genom fullt gaspådrag, ska gashandtaget släppas något för $\frac{3}{4}$ gaspådrag. Hastigheten sjunker snabbast, medan bränsleförbrukningen minskar avsevärt.
- Kör inte med mer gas än vad motorn kan utnyttja. Plötsligt gaspådrag i handtaget ökar bränsleförbrukningen.
- För nedväxling måste du bromsa motorcykeln och lätta på gashandtaget.
- Dra i kopplingshandtaget och lägg i nästa lägre växel. Släpp kopplingshandtaget långsamt och gasa eller upprepa växlingen.
- Stäng av motorn i stället för att köra resp stå längre tid i tomgång.

Specifikation

≥ 2 min

- Undvik upprepad eller lång slirning av kopplingen. Motoroljan och därmed även motorn och kylsystemet blir varma.
- Kör hellre med lågt varvtal istället för högt varvtal och slirande koppling.
- Om FI varningslampan (MIL) tänds under körningen, stanna omedelbart. När motorn har gått ner till tomgångsvarvtalet börjar FI varningslampan (MIL) att blinka.

- i Info**
Blinkningens rytm ger en så kallad blinkkod med två siffror. Blinkkoden anger vilken komponent som är drabbad av felet.

Stanna, parkera



Varning

Risk för stöld Användning genom obehöriga personer

- Låt aldrig fordonet stå utan uppsikt när motorn går. Säkra fordonet mot stöld.



Varning

Risk för brännskador Vissa fordonsdelar blir mycket varma när fordonet är i drift.

- Undvik beröring med heta komponenter som avgassystem, kylare, motor, stötdämpare eller bromsar. Vänta tills komponenterna har svalnat innan du börjar med underhållsarbeten.

Observera

Risk för skador Det parkerade fordonet kan rulla bort eller ramla omkull.

- Parkera alltid fordonet på fast och slät mark.

Observera

Brandrisk Vissa fordonsdelar blir mycket varma när fordonet är i drift.

- Parkera inte fordonet i närheten av lätt brännbara eller antändliga ämnen. Lägg inte några föremål över det driftsvarma fordonet. Vänta alltid tills fordonet har svalnat.

Observera

Materialskada Skador och förstöring av komponenter genom för stor belastning.

- Sidostödet är endast dimensionerat för motorcykelns vikt. Sitt inte på motorcykeln när den vilar på sidostödet. Sidostödet och ramen kan skadas och motorcykeln kan ramla omkull.

- Bromsa ner motorcykeln.
- Lägg i växellådans friläge.

(FX)

- Tryck på kortslutningsknappen  när motorn går på tomgångsvarvtal tills motorn står stilla.

(alla FE-modeller)

- Tryck på kortslutningsknappen  när motorn går på tomgångsvarvtal tills motorn står stilla.
- Parkera motorcykeln på fast mark.

Fylla på bränsle



Fara

Brandrisk Bränslet är lättantändligt.

- Fyll inte på bränsle i närheten av öppen eld eller brinnande cigaretter. Stäng alltid av motorn när du ska fylla på bränsle. Se till att inget bränsle spills på heta fordonsdelar. Torka genast bort utspillt bränsle.
- Bränslet i bränsletanken utvidgas när det blir varmt och kan tränga fram vid överfyllning. Följ tankningsanvisningarna.



Varning

Risk för förgiftning Bränsle är giftigt och hälsovådligt.

- Låt inte huden, ögonen och kläderna komma i kontakt med bränslet. Andas inte in bränsleångor. Vid kontakt med ögonen, spola med vatten och kontakta läkare omedelbart. Vid hudkontakt ska huden rengöras omedelbart med tvål och vatten. Om bränsle har svalts, kontakta läkare omedelbart. Kläder som har kommit i kontakt med bränsle ska bytas.



Varning

Risk för miljöskador Icke fackmässig hantering av bränsle innebär risk för miljöskador.

- Bränslet får inte hamna i grundvattnet, marken eller avloppssystemet.

- Stäng av motorn.
- Öppna tanklocket. (☛ s 22)



- Fyll bränsletanken maximalt till måttet **A**.

Specifikation

Mått A	35 mm	
Volym bränsle-tank, totalt ca (FX, FE EU, FE AUS)	8,5 l	Högoktanigt bränsle, blyfritt (RON 95) (☛ s 99)
Volym bränsle-tank, totalt ca (FE USA)	8 l	Högoktanigt bränsle, blyfritt (RON 95) (☛ s 99)

- Stäng tankklocket. (☛ s 22)

i Info

Bränslevarningslampan slocknar strax efter man har tankat.

Viktiga underhållsarbeten som ska utföras av en auktoriserad HUSABERG-verkstad

		S1N	S3N	S15A	S30A
Motor	Byt motorolja och oljefilter, rengör oljesilarna. 🛠️ (☞ s 79)	•	•	•	•
	Byt tändstift.				•
	Kontrollera ventilernas spel. 🛠️		•	•	•
	Kontrollera att motorns fästsruvar är fast åtdragna.		•	•	•
	Rengör tändkabelskon. Kontrollera att tändkabelskon sitter fast.		•	•	•
	Kontrollera att växelspakens skruv är fast åtdragen.		•	•	•
Bränsleinsprutning	Kontrollera hylsorna med avseende på skador och täthet. 🛠️		•	•	•
	Läs av felminnet med HUSABERG-diagnosverktyget. 🛠️		•	•	•
	Kontrollera att bränsleslangarna, sekundärlufts-systemets slangar samt avluftningsslangarna är korrekt dragna och täta. 🛠️		•	•	•
	Rengör, kontrollera och smörj bränsleslangkopplingens o-ring. 🛠️			•	•
	Kontrollera att strypspjällkroppens ledningar är intakta och korrekt dragna. 🛠️		•	•	•
	Kontrollera bränsletrycket. 🛠️			•	•
Tillbyggnadsdelar	Kontrollera att kylsystemet är tätt.		•	•	•
	Kontrollera frostskyddet och kylvätskenivån. (☞ s 73)		•	•	•
	Kontrollera att avgassystemet är tätt och korrekt upphängt.			•	•
	Kontrollera att vajrarna är intakta, lätthanterliga och fria från veck.		•	•	•
	Kontrollera vätskenivån i hydraulkopplingen. (☞ s 76)		•	•	•
	Rengör luftfiltret. 🛠️ (☞ s 70)		•	•	•
	Kontrollera kablarna med avseende på skador och veck.			•	•
	Kontrollera elsystemets funktion.		•	•	•
Ställ in strålkastarens räckvidd. (alla FE-modeller) (☞ s 67)			•	•	
Bromsar	Kontrollera frambromsens bromsbelägg. (☞ s 52)		•	•	•
	Kontrollera bakbromsens bromsbelägg. (☞ s 56)		•	•	•
	Kontrollera bromsskivorna. (☞ s 49)		•	•	•
	Kontrollera bromsvätskenivån i frambromsen. (☞ s 50)		•	•	•
	Kontrollera bromsvätskenivån i bakbromsen. (☞ s 54)		•	•	•
	Kontrollera bromsledningar med avseende på skador och täthet.		•	•	•
	Kontrollera bromshandtagets spel. (☞ s 49)		•	•	•
	Kontrollera fotbromspedalens spel. (☞ s 54)		•	•	•
	Kontrollera att bromsanläggningen fungerar korrekt.		•	•	•
	Kontrollera att bromsanläggningens skruvar och styrbultar är fast åtdragna.		•	•	•
Chassi	Kontrollera fjäderben och gaffel med avseende på täthet och funktion. 🛠️		•	•	•
	Rengör gaffelbenens dammtätningar. (☞ s 42)			•	•
	Avlufta gaffelbenen. (☞ s 41)			•	•
	Kontrollera att ramen och baksvingen inte är skadade. 🛠️			•	•
	Kontrollera baksvingens lager. 🛠️			•	•
	Kontrollera styrhuvudets lagerspel. (☞ s 43)		•	•	•
	Kontrollera att alla chassiskruvar är åtdragna.		•	•	•
Hjul	Kontrollera ekrarnas spänning. (☞ s 61)		•	•	•
	Kontrollera att hjulnaven inte är skadade. 🛠️			•	•
	Kontrollera fälgens slag.		•	•	•
	Kontrollera däckens skick. (☞ s 60)		•	•	•
	Kontrollera lufttrycket i däcken. (☞ s 61)		•	•	•
	Kontrollera kedjans slitage. (☞ s 48)		•	•	•
	Kontrollera kedjespänningen. (☞ s 46)		•	•	•
	Rengör kedjan. (☞ s 46)		•	•	•
	Kontrollera hjullager med avseende på spel. 🛠️		•	•	•

		S1N	S3N	S15A	S30A
Hjul	Rengör och fetta kedjespännarens justerskruvar.		•	•	•

S1N: en gång efter 1 drifttimme

S3N: en gång efter 3 drifttimmar

S15A: var 15:e drifttimme / efter varje tävling

S30A: var 30:e drifttimme

Viktiga underhållsarbeten som ska utföras av en auktoriserad HUSABERG-verkstad (som extra uppdrag)

	Tävling				Fritid					S15N	J1A
	S15A	S20N	S30A	S45A	S15A	S30A	S45A	S60A	S90A		
Genomför gaffelservice. (alla FE-modeller) 🛠️				•			•		•	•	
Genomför stor gaffelservice. (FX) 🛠️			•			•		•	•		
Genomför liten gaffelservice. (FX) 🛠️	•		•	•	•	•	•	•	•		
Genomför fjäderbenservice. 🛠️		•		•				•			
Smörj styrhuvudets lager. 🛠️											•
Behandla elektriska kontakter och brytare med kontaktsprej.											•
Byt vätska i hydraulkopplingen. 🛠️ (☞ s 76)											•
Byt frambromsens bromsvätska. 🛠️											•
Byt bakbromsens bromsvätska. 🛠️											•
Kontrollera lamellbeläggets slitage på kopplingen. 🛠️	•		•	•		•		•	•		
Kontrollera kopplingen. 🛠️			•					•			
Kontrollera/mät cylindern. 🛠️				•					•		
Byt kolv. 🛠️				•					•		
Kontrollera kamaxeln. 🛠️				•					•		
Byt kamaxellager. 🛠️				•					•		
Kontrollera ventilfjädrarnas fäste. 🛠️				•					•		
Kontrollera cylinderhuvud. 🛠️				•					•		
Kontrollera ventilerna. 🛠️				•					•		
Kontrollera ventilfjädrarna. 🛠️				•					•		
Kontrollera vipparmrullarnas radialspele. 🛠️				•					•		
Kontrollera att transmissionskedjans spännare fungerar. 🛠️				•					•		
Kontrollera balansaxeln. 🛠️				•					•		
Kontrollera vevaxelns excentricitet vid lagertappen. 🛠️				•					•		
Byt vevstakslagret. 🛠️				•					•		
Byt vevaxelns huvudlager. 🛠️				•					•		

	Tävling				Fritid					S15N	J1A
	S15A	S20N	S30A	S45A	S15A	S30A	S45A	S60A	S90A		
Kontrollera transmissio- nen. 🐛				.					.		
Kontrollera transmissio- nen. 🐛				.					.		
Kontrollera oljetryckregler- ventilens fjäderlängd. 🐛				.					.		
Byt slutdämparens glasfiber- garnstoppning. 🐛 (☞ s 75)			.					.			
Byt tätninghylsa fotbromscy- linder. 🐛			.					.			

S15A: var 15:e drifttimme / efter varje tävling

S20N: en gång efter 20 drifttimmar

S30A: var 30:e drifttimme

S45A: var 45:e drifttimme

S60A: var 60:e drifttimme

S90A: var 90:e drifttimme

S15N: en gång efter 15 drifttimmar

J1A: varje år

Brådskande kontroll- och skötselarbeten som utförs av föraren

	NB1A
Kontrollera motoroljenivån. (☞ s 78)	.
Kontrollera bromsvätskenivån i frambromsen. (☞ s 50)	.
Kontrollera bromsvätskenivån i bakbromsen. (☞ s 54)	.
Kontrollera frambromsens bromsbelägg. (☞ s 52)	.
Kontrollera bakbromsens bromsbelägg. (☞ s 56)	.
Kontrollera och justera vajrarna.	.
Avlufta gaffelbenen. (☞ s 41)	.
Rengör gaffelbenens dammtätningar. (☞ s 42)	.
Rengör kedjan. (☞ s 46)	.
Kontrollera kedjespänningen. (☞ s 46)	.
Kontrollera kedjans slitage. (☞ s 48)	.
Kontrollera bakdrevet/framdrevet med avseende på slitage. (☞ s 47)	.
Rengör luftfiltret. 🐛 (☞ s 70)	.
Kontrollera lufttrycket i däcken. (☞ s 61)	.
Kontrollera däckens skick. (☞ s 60)	.
Kontrollera kylvätskenivån. (☞ s 73)	.
Kontrollera att alla manöveranordningar är lätthanterliga.	.
Kontrollera bromsverkan.	.
Kontrollera med jämna mellanrum att alla skruvar, muttrar och slangklämmor är fast åtdragna.	.

NB1A: Efter behov, beroende på förhållandena.

Palla upp motorcykeln



Observera

Risk för skador Det parkerade fordonet kan rulla bort eller ramla omkull.

- Parkera alltid fordonet på fast och slät mark.

- Palla upp motorcykeln på ramen nedanför motorn. Hjulen får inte längre ha kontakt med marken.

Monteringsstativ (81229055000)

- Se till att motorcykeln inte kan falla omkull.

Köra ner motorcykeln från monteringsstativet

Observera

Risk för skador Det parkerade fordonet kan rulla bort eller ramla omkull.

- Parkera alltid fordonet på fast och slät mark.

- Kör ner motorcykeln från monteringsstativet.
- Ta bort monteringsstativet.

Kontrollera chassits grundinställning i förhållande till aktuell förarvikt



Info

Börja grundinställningen med att ställa in fjäderbenen och ställ därefter in gaffeln.

- För att uppnå optimala köregenskaper samt för att undvika skador på gaffel, fjäderben, baksving och ram måste fjädringskomponenterna anpassas efter förarens vikt.
- Vid leverans är HUSABERGs motorcyklar inställda för standardförarvikt (med komplett skyddsutrustning).

Specifikation

Standard förarvikt	75... 85 kg
--------------------	-------------

- Om du väger mer eller mindre än standardvikten måste fjäderkomponenternas grundinställning anpassas.
- Mindre viktavvikelser kan kompenseras genom ändring av fjäderns förspänning. Vid större avvikelser ska lämpliga fjädrar monteras.

Kompressionsdämpning fjäderben

Fjäderbenet kan justera kompressionsdämpningen separat för låg och hög hastighet (Dual Compression Control).

Beteckningarna låg hastighet och hög hastighet syftar till fjäderbenets rörelse vid kompressionen, inte till motorcykelns körhastighet.

En ändring av låghastighetsinställningen påverkar även höghastighetsområdet och vice versa.

Ställa in fjäderbenets kompressionsdämpning, hög hastighet



Fara

Risk för olyckshändelser Demontering av trycksatta delar kan leda till skador.

- Fjäderbenet är fyllt med högkomprimerat kväve. Följ den angivna beskrivningen. (Din auktoriserade HUSABERG-verkstad hjälper gärna till.)



Info

Höghastighetsinställningen gör sig gällande när fjäderbenet komprimeras snabbt.

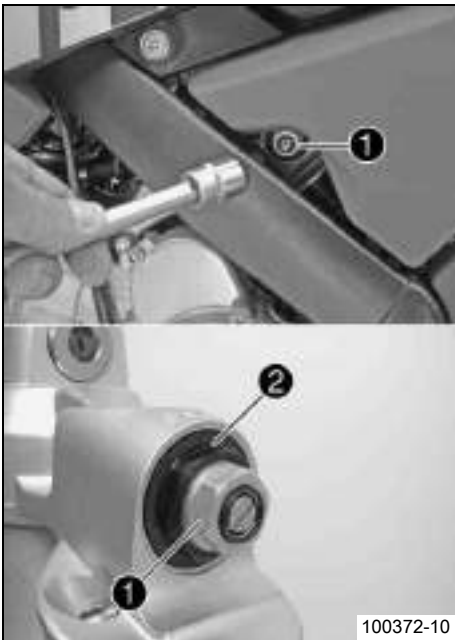

- Vrid justerskruven ❶ medsols med en hylsnyckel tills det tar stopp.

Info
Lossa inte skruvförbandet ❷!

- Vrid tillbaka ett antal varv motsvarande fjäderbenstypen motsols.

Specifikation
(FX)

Kompressionsdämpning, hög hastighet	
Komfort	2 varv
Standard	1,5 varv
Sport	1 varv

(alla FE-modeller)

Kompressionsdämpning, hög hastighet	
Komfort	2 varv
Standard	1,5 varv
Sport	1 varv

Info
Vridning medsols ger starkare dämpning, vridning motsols ger lägre dämpning.

Ställa in fjäderbenets kompressionsdämpning, låg hastighet

Fara
Risk för olyckshändelser Demontering av trycksatta delar kan leda till skador.

- Fjäderbenet är fyllt med högkomprimerat kväve. Följ den angivna beskrivningen. (Din auktoriserade HUSABERG-verkstad hjälper gärna till.)

Info
Låghastighetsinställningen gör sig gällande vid långsam eller normal kompression av fjäderbenet.

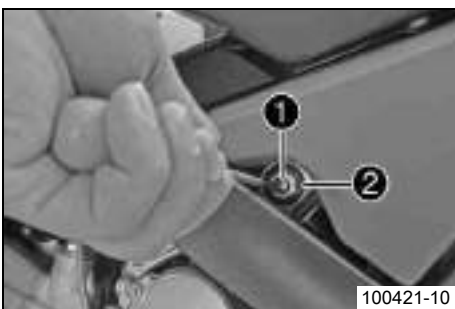

- Vrid justerskruven ❶ medsols med en skruvmejsel ända till det sista kännbara klickljudet.

Info
Lossa inte skruvförbandet ❷!

- Vrid tillbaka ett antal klickningar motsvarande fjäderbenstypen motsols.

Specifikation
(FX)

Kompressiondämpning, låg hastighet	
Komfort	17 klickningar
Standard	15 klickningar
Sport	13 klickningar

(alla FE-modeller)

Kompressiondämpning, låg hastighet	
Komfort	24 klickningar
Standard	20 klickningar
Sport	15 klickningar

Info
Vridning medsols ger starkare dämpning, vridning motsols ger lägre dämpning.

Ställa in fjäderbenets returdämpning

- Fara**
Risk för olyckshändelser Demontering av trycksatta delar kan leda till skador.
- Fjäderbenet är fyllt med högkomprimerat kväve. Följ den angivna beskrivningen. (Din auktoriserade HUSABERG-verkstad hjälper gärna till.)



- Vrid justerskruven ① medurs ända till det sista kännbara klickljudet.

Info
 Lossa inte skruvförbandet ②!

- Vrid tillbaka ett antal klickningar motsvarande fjäderbenstypen motsols.

Specifikation
 (FX)

Returdämpning	
Komfort	24 klickningar
Standard	22 klickningar
Sport	22 klickningar

(alla FE-modeller)

Returdämpning	
Komfort	26 klickningar
Standard	24 klickningar
Sport	22 klickningar

Info
 Vridning medsols ger starkare dämpning, vridning motsols ger lägre dämpning vid returrörelsen.

Bestämma måttet för det avlastade bakhjulet

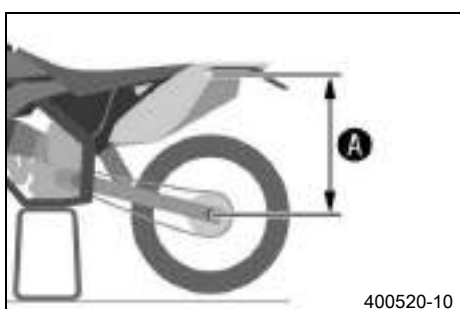

- Palla upp motorcykeln. (☞ s 34)
- Mät helst avståndet mellan bakhjulsaxeln och en fixpunkt vertikalt, t ex sidobeklädnadens överkant.
- Notera värdet som mått ①.
- Kör ner motorcykeln från monteringsstativet. (☞ s 34)

Kontrollera fjäderbenets statiska häng

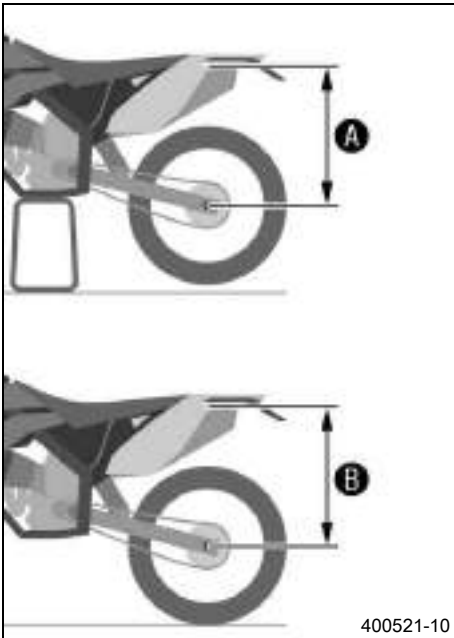

- Bestäm måttet **A** för det avlastade bakhjulet. (☞ s 36)
- Be en annan person att hålla motorcykeln i vertikalt läge.
- Mät avståndet mellan bakhjulets axel och fixpunkten igen.
- Notera värdet som mått **B**.



Info

Differensen mellan mått **A** och **B** är det statiska hänget.

- Kontrollera det statiska hänget.

(FX)

Statiskt häng	33 mm
---------------	-------

(alla FE-modeller)

Statiskt häng	35 mm
---------------	-------

- » Om det statiska hänget är större eller mindre än det specificerade måttet:
 - Ställ in fjäderbenets fjäderförspänning. ☞ (☞ s 37)

Kontrollera fjäderbenets häng under körning

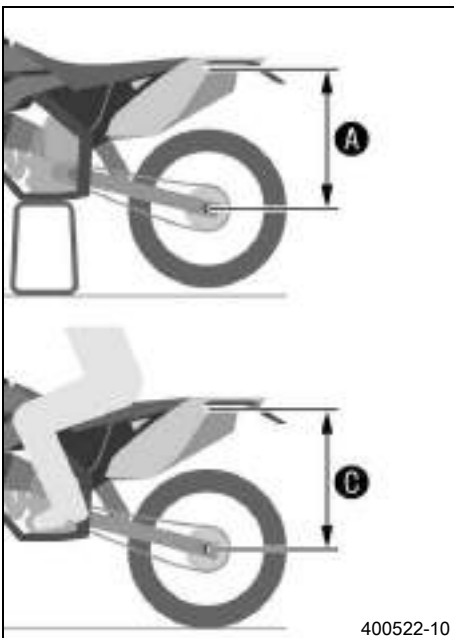

- Bestäm måttet **A** för det avlastade bakhjulet. (☞ s 36)
- En annan person ska hålla fast motorcykeln. Föraren sätter sig på motorcykeln med komplett skyddsutrustning och intar normal sittposition med fötterna på fotpinarna. Föraren gungar några gånger upp och ner så att bakhjulets upphängning kan stabilisera sig.
- En tredje person ska nu mäta avståndet mellan bakhjulsaxeln och fixpunkten igen.
- Notera värdet som mått **C**.



Info

Differensen mellan mått **A** och **C** är hänget under körning.

- Kontrollera hänget under körning.

(FX)

Häng under körning	107 mm
--------------------	--------

(alla FE-modeller)

Häng under körning	105 mm
--------------------	--------

- » Om hänget under körning avviker från det angivna måttet:
 - Ställ in hänget under körning. ☞ (☞ s 38)

Ställa in fjäderbenets fjäderförspänning ☞

- Fara**
Risk för olyckshändelser Demontering av trycksatta delar kan leda till skador.
- Fjäderbenet är fyllt med högkomprimerat kväve. Följ den angivna beskrivningen. (Din auktoriserade HUSABERG-verkstad hjälper gärna till.)



Info

Innan fjäderns förspänning ändras ska den aktuella inställningen noteras t ex genom att fjäderlängden mäts.

- Demontera fjäderbenet. ☞ (☞ s 39)
- Rengör noggrant det demonterade fjäderbenet.

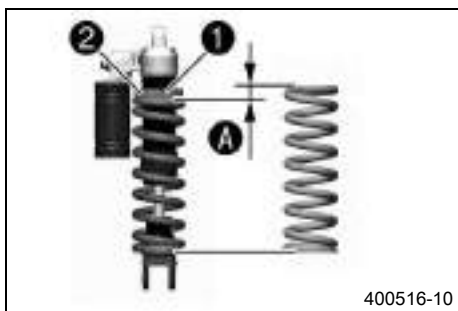

- Lossa skruven ❶.
- Vrid ställringen ❷ tills fjädern är helt avspänd.

Kombinyckel (50329080000)

Tappnyckel (T106S)

- Mät den avspända fjäderns totala längd.
- Spänn fjädern genom att vrida ställringen ❷ tills det specificerade måttet A har uppnåtts.

Specifikation
(FX)

Fjäderförspänning	9 mm
-------------------	------

(alla FE-modeller)

Fjäderförspänning	10 mm
-------------------	-------



Info

Beroende på det statiska hänget resp hänget under körning kan högre eller lägre fjäderförspänning väljas.

- Dra åt skruven ❶.

Specifikation

Skruv ställring fjäderben	M6	5 Nm
---------------------------	----	------

- Montera fjäderbenet. 🛠️ (☞ s 39)

Ställa in hänget under körning 🛠️

- Demontera fjäderbenet. 🛠️ (☞ s 39)
- Rengör noggrant det demonterade fjäderbenet.
- Välj och montera en lämplig fjäder.

Specifikation

(FX)

Fjäderkonstant	
Vikt förare: 65... 75 kg	69 N/mm
Vikt förare: 75... 85 kg	72 N/mm
Vikt förare: 85... 95 kg	76 N/mm

(alla FE-modeller)

Fjäderkonstant	
Vikt förare: 65... 75 kg	69 N/mm
Vikt förare: 75... 85 kg	72 N/mm
Vikt förare: 85... 95 kg	76 N/mm



Info

Fjäderkonstanten är märkt på fjäderns utsida.

Mindre viktavvikelser kan kompenseras genom ändring av fjäderns förspänning.

- Montera fjäderbenet. 🛠️ (☞ s 39)
- Kontrollera fjäderbenets statiska häng. (☞ s 37)
- Kontrollera fjäderbenets häng under körning. (☞ s 37)
- Ställ in fjäderbenets returdämpning. (☞ s 36)

Demontera fjäderbenet ↘

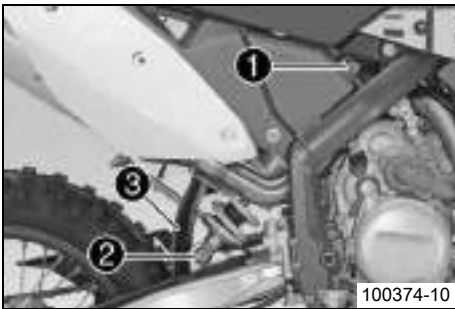

- Palla upp motorcykeln. (☛ s 34)
- Ta bort skruven ❶ och sänk bakhjulet med baksvingen tills bakhjulet knappt kan vridas. Fixera bakhjulet i denna position.
- Ta bort skruven ❷, tryck stänkskyddet ❸ åt sidan och ta bort fjäderbenet.

Montera fjäderbenet ↘

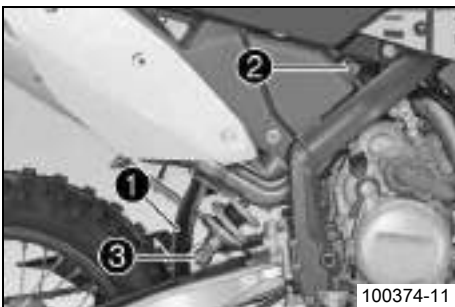

- Tryck stänkskyddet ❶ åt sidan och positionera fjäderbenet. Montera och dra åt skruven ❷.

Specifikation

Skruv fjäderben upptill	M12	80 Nm	Loctite® 243™
-------------------------	-----	-------	---------------

- Montera och dra åt skruv ❸.

Specifikation

Skruv fjäderben nedtill	M12	80 Nm	Loctite® 243™
-------------------------	-----	-------	---------------

Info

Fjäderbenets styrspindel på baksvingen har ett teflonskikt. Det får varken smörjas med fett eller med andra glidmedel. Smörjmedel löser upp teflonskiktet vilket minskar livslängden avsevärt.

- Kör ner motorcykeln från monteringsstativet. (☛ s 34)

Kontrollera gaffelns grundinställning

Info

Av olika skäl kan man inte definiera ett visst exakt häng under körning för gaffeln.



- Mindre avvikelser av kroppsvikten kan kompenseras genom justering av fjäderförspänningen på samma sätt som för fjäderbenet.
- Om gaffeln ofta slår igenom (hårt dunk vid kompression) är det absolut nödvändigt att montera hårdare gaffelfjädrar för att undvika skador på gaffeln och ramen.

Ställa in gaffelns kompressionsdämpning

Info

Den hydrauliska kompressionsdämpningen avgör hur gaffeln beter sig vid kompression.



(FX)

- Vrid justerskruvarna ❶ medsols tills det tar stopp.

Info

Justerskruvarna ❶ sitter längst upp på gaffelbenen. Ställ in båda gaffelbenen likadant.

- Vrid tillbaka ett antal klickningar motsvarande gaffeltypen motsols.

Specifikation

Kompressionsdämpning	
Komfort	14 klickningar
Standard	12 klickningar
Sport	10 klickningar

- i Info**
Vridning medsols ger starkare dämpning, vridning motsols ger lägre dämpning vid kompressionsrörelsen.

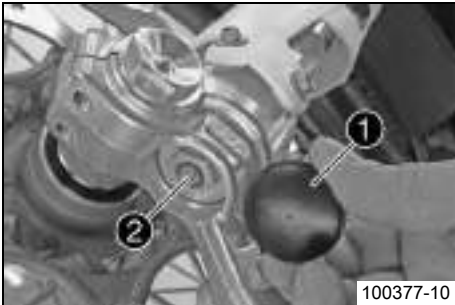

(alla FE-modeller)

- Ta bort skyddshättorna ❶.
- Vrid justerskruvarna ❷ medsols tills det tar stopp.

- i Info**
Justerskruvarna ❷ sitter längst ner på gaffelbenen. Ställ in båda gaffelbenen likadant.

- Vrid tillbaka ett antal klickningar motsvarande gaffeltypen motsols.

Specifikation

Kompressionsdämpning	
Komfort	26 klickningar
Standard	22 klickningar
Sport	18 klickningar

- i Info**
Vridning medsols ger starkare dämpning, vridning motsols ger lägre dämpning vid kompressionsrörelsen.

- Montera skyddshättorna ❶.

Ställa in gaffelns returdämpning

- i Info**
Den hydrauliska returdämpningen avgör hur gaffeln betar sig vid returrörelsen.

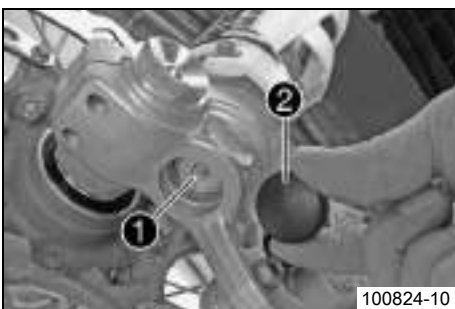

(FX)

- Ta bort skyddshättorna ❶.
- Vrid justerskruvarna ❷ medsols tills det tar stopp.

- i Info**
Justerskruvarna ❷ sitter längst ner på gaffelbenen. Ställ in båda gaffelbenen likadant.

- Vrid tillbaka ett antal klickningar motsvarande gaffeltypen motsols.

Specifikation

Returdämpning	
Komfort	14 klickningar
Standard	12 klickningar
Sport	10 klickningar

- i Info**
Vridning medsols ger ökad dämpning, vridning motsols ger minskad dämpning vid utfjädringen.

- Montera skyddshättorna ❶.



100376-10

(alla FE-modeller)

- Vrid justerskruvarna ❶ medsols tills det tar stopp.



Info

Justerskruvarna ❶ sitter längst upp på gaffelbenen. Ställ in båda gaffelbenen likadant.

- Vrid tillbaka ett antal klickningar motsvarande gaffeltypen motsols.

Specifikation

Returdämpning	
Komfort	22 klickningar
Standard	20 klickningar
Sport	18 klickningar



Info

Vridning medsols ger ökad dämpning, vridning motsols ger minskad dämpning vid utfjädringen.

Ställa in gaffelns fjäderförspänning (alla FE-modeller)



100378-01

- Vrid justerskruvarna motsols tills det tar stopp.



Info

Ställ in båda gaffelbenen likadant.

- Vrid tillbaka ett antal varv motsvarande gaffeltypen medsols.

Specifikation

Fjäderförspänning - Preload Adjuster	
Komfort	0 varv
Standard	2 varv
Sport	4 varv



Info

Vridning medsols ger starkare fjäderförspänning, vridning motsols ger lägre fjäderförspänning.

Fjäderförspänningens inställning påverkar inte returdämpningens inställning.

Vid högre fjäderförspänning bör man dock även välja en starkare returdämpning.

Avlufta gaffelben

- Palla upp motorcykeln. (☛ s 34)

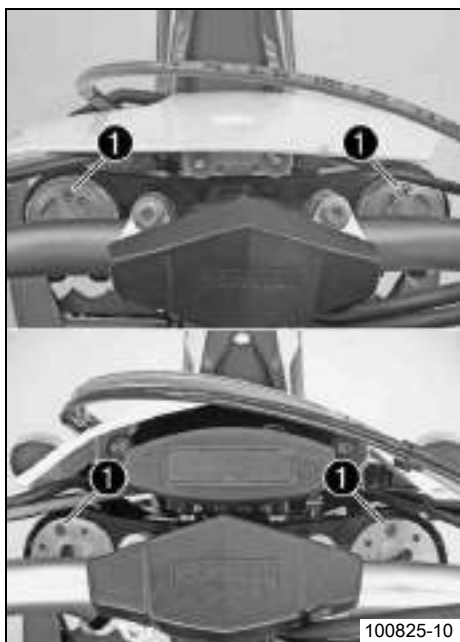

- Ta bort avluftningsskruvarna ❶ en kort stund.
- ✓ Ett eventuellt övertryck i gaffelns insida utjämnas.
- Sätt i och dra åt avluftningsskruvarna.
- Kör ner motorcykeln från monteringsstativet. (☛ s 34)

Rengöra gaffelbenens dammtätningar



- Palla upp motorcykeln. (☛ s 34)
- Lossa gaffelskyddet. (☛ s 42)
- Skjut ner båda gaffelbenens dammtätning ❶.

Info

Dammtätningarna stryker av damm och grövre smuts från gaffelbenen. Med tiden kan smuts samla sig bakom dammtätningarna. Om denna smuts inte avlägsnas kan de bakomliggande oljeringarna bli otäta.



Varning

Risk för olyckshändelser Minskad bromsverkan om det finns olja eller fett på bromsskivorna.

- Det är viktigt att bromsskivorna alltid är fria från olja eller fett. Rengör bromsskivorna med bromsrengöringsmedel vid behov.

- Rengör och inolja dammtätning och gaffelns innerrör på båda gaffelbenen.

Universal oljesprej (☛ s 102)

- Tryck tillbaka dammtätningen i monteringsläge.
- Torka bort överflödiga olja.
- Positionera gaffelskyddet. (☛ s 43)
- Kör ner motorcykeln från monteringsstativet. (☛ s 34)

Lossa gaffelskyddet

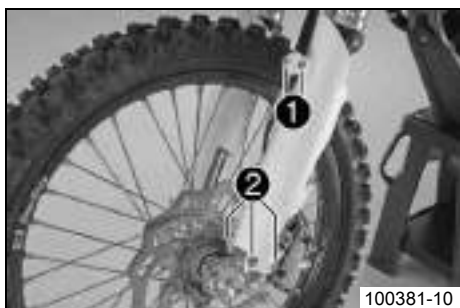

- Ta bort skruvarna ❶ och klämman.
- Ta bort skruvarna ❷ på det vänstra gaffelbenet. Skjut ner gaffelskyddet.
- Ta bort skruvarna på det högra gaffelbenet. Skjut ner gaffelskyddet.

Positionera gaffelskyddet

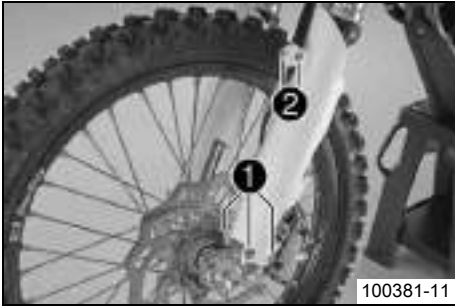

100381-11

- Positionera gaffelskyddet på det vänstra gaffelbenet. Montera och dra åt skruvarna ❶.

Specifikation

Övriga skruvar chassi	M6	10 Nm
-----------------------	----	-------

- Positionera bromsledningen och kabelsträngen. Sätt dit klämman, montera och dra åt skruvarna ❷.

- Positionera gaffelskyddet på det högra gaffelbenet. Sätt i och dra åt skruvarna.

Specifikation

Övriga skruvar chassi	M6	10 Nm
-----------------------	----	-------

Kontrollera styrhuvudets lagerspel



Varning

Risk för olyckshändelser Osäker körning p g a felaktigt lagerspel i styrhuvudet.

- Ställ omedelbart in styrhuvudets lagerspel. (Din auktoriserade HUSABERG-verkstad hjälper gärna till.)



Info

Om man under längre tid kör med spel i styrhuvudets lager kommer lagren och därefter även ramens lagersäten att skadas.



100382-01

- Palla upp motorcykeln. (☛ s 34)
- Ställ styret i läget för körning rakt framåt. Skjut gaffelbenen fram och tillbaka i färdriktning.

Det får inte finnas något spel i styrhuvudets lager.

» Om ett märkbart spel föreligger:

- Ställ in styrhuvudets lagerspel. ☛ (☛ s 43)

- Vrid styret fram och tillbaka över hela styrområdet.

Styret ska kunna vridas lätt över hela styrområdet. Inga kännbara rasterlägen får finnas.

» Om rasterlägen finns:

- Ställ in styrhuvudets lagerspel. ☛ (☛ s 43)
- Kontrollera styrhuvudets lager. Byt lager vid behov.

- Kör ner motorcykeln från monteringsstativet. (☛ s 34)

Ställa in styrhuvudets lagerspel ☛

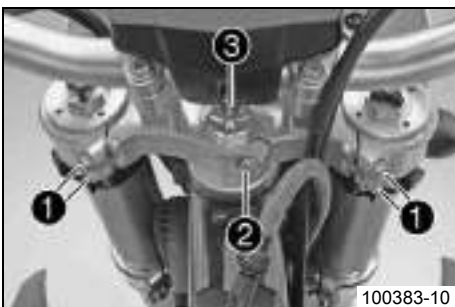

100383-10

- Palla upp motorcykeln. (☛ s 34)
- Lossa skruvarna ❶. Ta bort skruven ❷.
- Lossa skruven ❸ och dra åt den igen.

Specifikation

Skruv styrhuvud upptill	M20x1,5	10 Nm
-------------------------	---------	-------

- Knacka lätt på den övre gaffelkronan med en plasthammare för att undvika spänningar.

- Dra åt skruvarna ❶.

Specifikation

Skruv gaffelkrona upptill	M8	17 Nm
---------------------------	----	-------

- Montera och dra åt skruven ❷.

Specifikation

Skruv gaffelrör upptill	M8	17 Nm	Loctite® 243™
-------------------------	----	-------	---------------

- Kontrollera styrhuvudets lagerspel. (☛ s 43)

Styrets läge

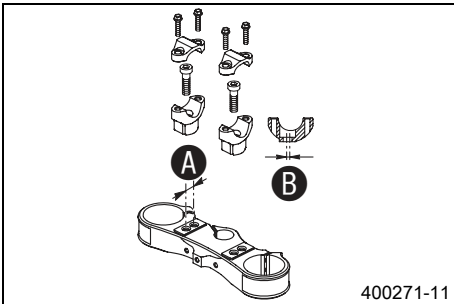

400271-11

På den övre gaffelkronan finns 2 borrhål med avstånd **A**.

Borrhålsavstånd A	15 mm
-------------------	-------

Borrhålen i styrhållaren är förskjutna med avstånd **B** i förhållande till centrum.

Borrhålsavstånd B	3,5 mm
-------------------	--------

Styret kan monteras i 4 olika positioner. Föraren kan välja den mest bekväma positionen.

Ställa in styrets läge

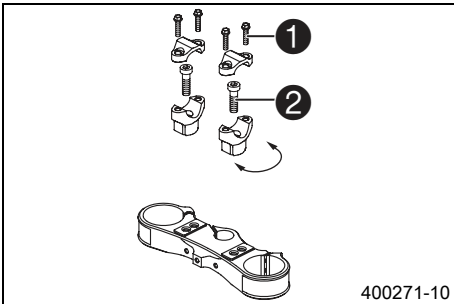

400271-10

- Lossa de fyra skruvarna **1**. Ta bort klämelementen som håller fast styret. Ta bort styret och lägg det åt sidan.

i Info

Skydda motorcykeln och komponenter mot skador med hjälp av en presenning.

Vecka inte kablar och ledningar.

- Lossa de två skruvarna **2**. Ta bort styrhållaren.

- Placera styrhållaren i önskat läge. Sätt i och dra åt de två skruvarna **2**.

Specifikation

Skruv styrhållare	M10	40 Nm	Loctite® 243™
-------------------	-----	-------	---------------

i Info

Justera läget på styrhållarens vänstra och högra sida.

- Placera styret i korrekt läge.

i Info

Se till att kablar och ledningar ligger rätt.

- Placera styrets klämelement i rätt läge. Sätt i och dra åt de fyra skruvarna **1** jämnt.

Specifikation

Skruv klämelement	M8	20 Nm
-------------------	----	-------



100384-10

Kontrollera gasvajerns dragning



100385-10

- Båda gasvajerarna ska gå parallellt från styrets baksida nedåt till ramen och in i gejden för gasvajerarna.

Kontrollera gasvajers spel

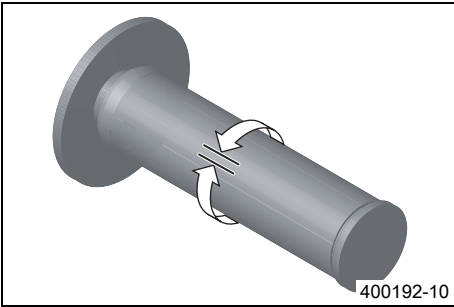

- Ställ styret i läget för körning rakt framåt. Vrid gashandtaget lätt fram och tillbaka för att bestämma gasvajers spel.

Gasvajerspel	3... 5 mm
--------------	-----------

- » Om gasvajers spel inte överensstämmer med specifikationen:
 - Ställ in gasvajers spel. (☛ (☛ s 45))



Fara

Risk för förgiftning Motoravgaser är giftiga och kan leda till medvetslöshet och/eller dödsfall.

- När motorn går krävs en tillräckligt kraftig ventilation. Motorn får inte startas eller köras i slutna utrymmen utan lämplig utsugning.

- Starta motorn och låt den gå på tomgång. Vrid styret fram och tillbaka över hela styrområdet.

Tomgångsvarvtalet får inte förändras.

- » Om tomgångsvarvtalet förändrar sig:
 - Ställ in gasvajers spel. (☛ (☛ s 45))

Ställa in gasvajers spel ☛

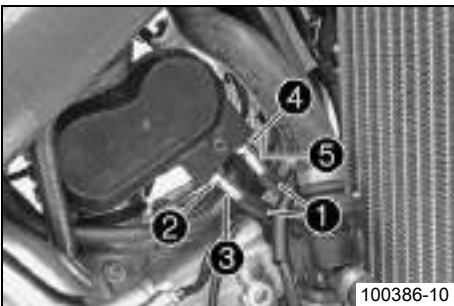

- Demontera bränsletanken. (☛ (☛ s 70))
- Ställ styret i läget för körning rakt framåt.
- Dra tillbaka dammtätningarna ①.
- Lossa muttern ②. Skruva in justerskruven ③ helt.
- Lossa muttern ④. Vrid justerskruven ⑤ så att gasvajern har spel vid gashandtaget.

Specifikation

Gasvajerspel	3... 5 mm
--------------	-----------

- Dra åt muttern ④.
- Tryck gashandtaget till det slutna ändläget och håll fast det. Vrid ut justerskruven ⑤ tills vajers ⑥ spel har försvunnit.
- Dra åt muttern ②.
- Skjut på skyddshylsorna ①. Kontrollera att gashandtaget går lätt.
- Montera bränsletanken. (☛ (☛ s 71))
- Kontrollera gasvajers spel. (☛ (☛ s 45))

Kontrollera kedjans nedsmutsning

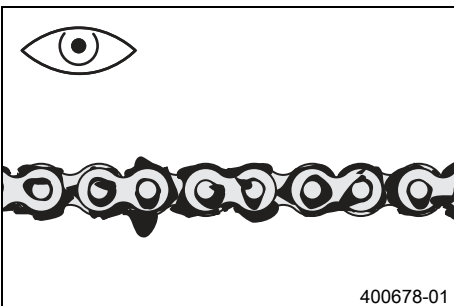

- Kontrollera kedjan med avseende på grov nedsmutsning.
 - » När kedjan är starkt nedsmutsad:
 - Rengör kedjan. (☛ (☛ s 46))

Rengöra kedja

- Varning**
Risk för olyckshändelser Smörjmedel på däckan reducerar deras adhesionskraft.
- Avlägsna smörjmedlet med lämpligt rengöringsmedel.
- Varning**
Risk för olyckshändelser Minskad bromsverkan om det finns olja eller fett på bromsskivorna.
- Det är viktigt att bromsskivorna alltid är fria från olja eller fett. Rengör bromsskivorna med bromsrengöringsmedel vid behov.
- Varning**
Risk för miljöskador Miljöfarliga ämnen orsakar miljöskador.
- Oljor, fetter, filter, bränsle, rengöringsmedel, bromsvätska etc ska alltid tas omhand och lämnas in för avfallshantering enligt gällande bestämmelser.

Info
 Kedjans livslängd beror till stor del på skötseln.

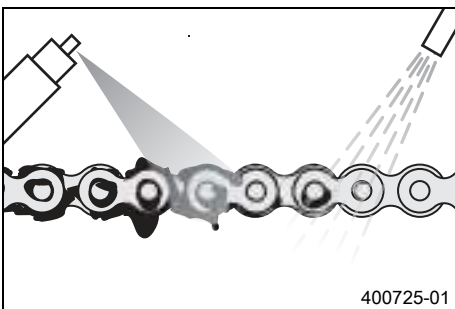

- Rengör kedjan med jämna mellanrum. Efter rengöringen ska kedjan behandlas med kedjesprej.

Kedjerengöringsmedel (☞ s 101)

Kedjesprej (☞ s 101)

Kontrollera kedjespänning

- Varning**
Risk för olyckshändelser Risk för olyckshändelse p g a felaktig kedjespänning.
- Om kedjan är för starkt spänd ökar belastningen på de komponenter som ingår i kraftöverföringen (kedja, framdrev, bakdrev, lager i växellådan och i bakhjulet). Förutom ökat slitage finns det risk för att kedjan i extrema fall kan gå av eller att växellådans utgående axel bryts av. Om kedjan är för slak kan den hoppa av från framdrevet resp bakdrevet och låsa bakhjulet eller skada motorn. Se till att kedjan är korrekt spänd. Justera kedjespänningen vid behov.



- Palla upp motorcykeln. (☞ s 34)
- Tryck kedjan uppåt vid kedjegliddelens ände och bestäm kedjespänningen **A**.

Info
 Kedjans övre del **1** ska vara spänd.
 Kedjor slits inte alltid jämnt. Upprepa därför mätningen på olika delar av kedjan.

Kedjespänning	8... 10 mm
---------------	------------

- » Om kedjespänningen inte överensstämmer med specifikationen:
 - Ställ in kedjespänningen. (☞ s 47)
- Kör ner motorcykeln från monteringsstativet. (☞ s 34)

Ställa in kedjespänningen

Varning

Risk för olyckshändelser Risk för olyckshändelse p g a felaktig kedjespänning.

- Om kedjan är för starkt spänd ökar belastningen på de komponenter som ingår i kraftöverföringen (kedja, framdrev, bakdrev, lager i växellådan och i bakhjulet). Förutom ökat slitage finns det risk för att kedjan i extrema fall kan gå av eller att växellådans utgående axel bryts av. Om kedjan är för slak kan den hoppa av från framdrevet resp bakdrevet och låsa bakhjulet eller skada motorn. Se till att kedjan är korrekt spänd. Justera kedjespänningen vid behov.

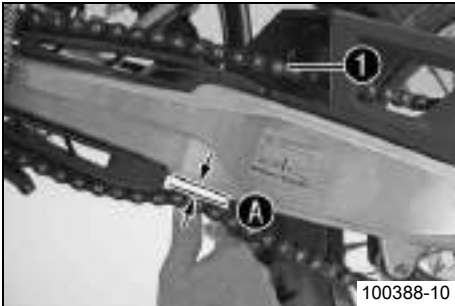

100388-10

- Palla upp motorcykeln. (☛ s 34)
- Tryck kedjan upp vid kedjegliddelens ände och bestäm kedjespänningen **A**.

Info

Kedjans övre del **1** ska vara spänd.

Kedjor slits inte alltid jämnt. Upprepa därför mätningen på olika delar av kedjan.

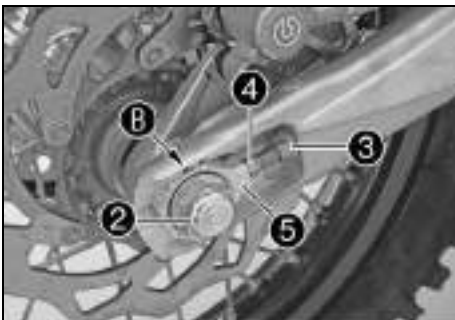

- Lossa muttern **2**.
- Lossa muttrarna **3**.
- Justera kedjans spänning genom att vrida på justerskruvarna **4** till vänster och höger.

Specifikation

Kedjespänning	8... 10 mm
Vrid justerskruvarna 4 till vänster och höger så att märkena på vänstra och högra kedjespännaren står i samma position i förhållande till referensmärkena B . Bakhjulet är nu korrekt inriktat.	

- Dra åt muttrarna **3**.
- Se till att kedjespännarna **5** ligger an mot justerskruvarna **4**.
- Dra åt muttern **2**.

Specifikation

Mutter hjulaxel bak	M20x1,5	80 Nm
---------------------	---------	-------

Info

Tack vare kedjespännarens stora justeringsområde (32 mm) kan olika sekundära utväxlingsförhållanden köras med samma kedjelängd. Kedjespännarna **5** kan vridas 180°.

- Kör ner motorcykeln från monteringsstativet. (☛ s 34)

Kontrollera bakdrevet/framdrevet med avseende på slitage

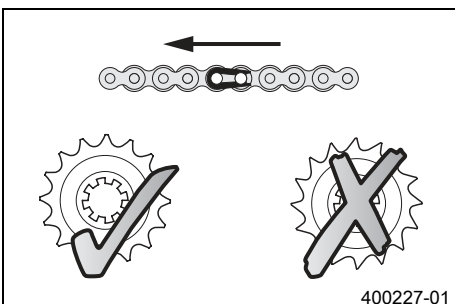

400227-01

- Kontrollera bakdrevet/framdrevet med avseende på slitage.
 - » När bakdrevet/framdrevet är inkörda:
 - Byt ut bakdrevet/framdrevet.

Info

Vid montering av kedjans låslänk ska säkringselementets slutna sida alltid vara riktad i kedjans rotationsriktning. Framdrev, bakdrev och kedja bör alltid bytas ut samtidigt.

- Kontrollera att kedjestyrningen sitter fast och inte är nött.

Kontrollera kedjans slitage

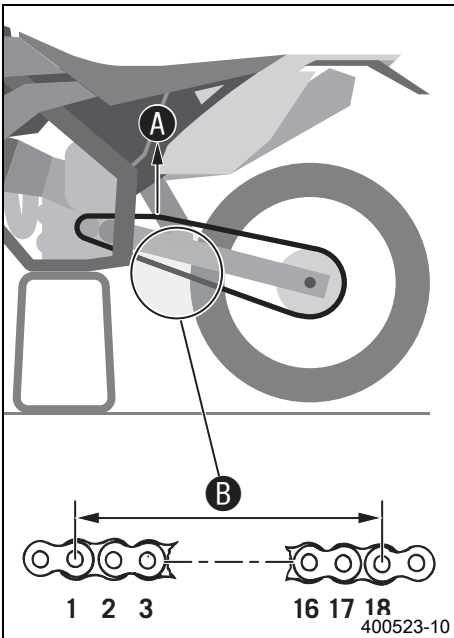

- Palla upp motorcykeln. (☛ s 34)
- Lägg i växellådans friläge.
- Dra i kedjans övre del med angiven vikt **A**.

Specifikation

Vikt, mätning av kedjans slitage	10... 15 kg
----------------------------------	-------------

- Mät avståndet **B** mellan 18 kedjelänkar på kedjans nedre del.

Info

Kedjor slits inte alltid jämnt. Upprepa därför mätningen på olika delar av kedjan.

Maximalt avstånd B på kedjans längsta del	272 mm
--	--------

» Om avståndet **B** är större än det angivna måttet:

- Byt kedja.

Info

När en ny kedja monteras bör även bakdrev och framdrev ersättas. Nya kedjor slits snabbare när de går på gamla bakdrev/framdrev.

- Kör ner motorcykeln från monteringsstativet. (☛ s 34)

Ställa in kedjestyrningen

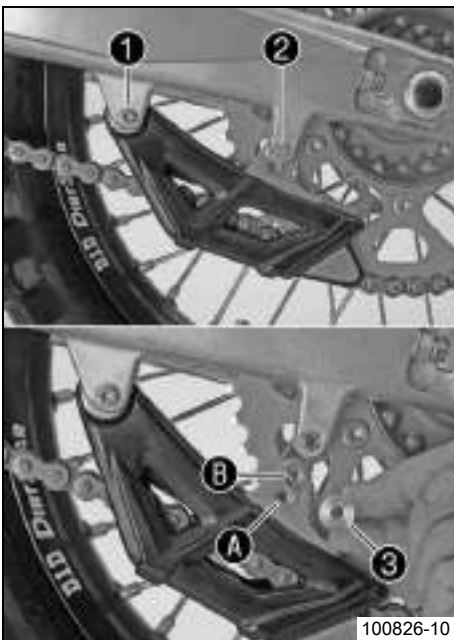

(FX)

- Lossa skruven **1**. Ta bort skruven **2**. Vrid kedjestyrningen nedåt.

Krav

Kuggantal: ≤ 44 kuggar

- Stick in flänsbussningen **3** i hålet **A**. Positionera kedjestyrningen.
- Sätt i och dra åt skruven **2**. Dra åt skruven **1**.

Specifikation

Övriga skruvar chassi	M6	10 Nm
-----------------------	----	-------

Krav

Kuggantal: ≥ 45 kuggar

- Stick in flänsbussningen **3** i hålet **B**. Positionera kedjestyrningen.
- Sätt i och dra åt skruven **2**. Dra åt skruven **1**.

Specifikation

Övriga skruvar chassi	M6	10 Nm
-----------------------	----	-------



(alla FE-modeller)

- Ta bort skruvarna ❶ och ❷. Ta bort kedjestyrningen.

Krav

Kuggantal: ≤ 44 kuggar

- Placera muttern ❸ i hålet ❹. Positionera kedjestyrningen.
- Montera och dra åt skruv ❶ och ❷.

Specifikation

Övriga skruvar chassi	M6	10 Nm
-----------------------	----	-------

Krav

Kuggantal: ≥ 45 kuggar

- Placera muttern ❸ i hålet ❸. Positionera kedjestyrningen.
- Montera och dra åt skruv ❶ och ❷.

Specifikation

Övriga skruvar chassi	M6	10 Nm
-----------------------	----	-------

Kontrollera bromsskivorna

⚠ Varning

Risk för olyckshändelser Nedsatt bromsverkan på grund av slitna bromsskivor.

- Slitna bromsskivor ska bytas omedelbart. (Din auktoriserade HUSABERG-verkstad hjälper gärna till.)

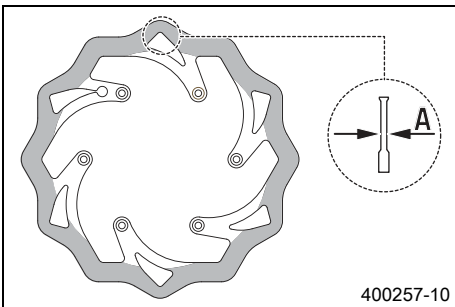

- Kontrollera mått ❶ för bromsskivans tjocklek (fram och bak) på flera ställen på bromsskivan.

ⓘ Info

Genom slitage blir bromsskivan tunnare inom det område där bromsbeläggningen ligger an.

Bromsskivor, slitagegräns	
Fram	2,5 mm
Bak	3,5 mm

- » Om bromsskivans tjocklek är lägre än det angivna värdet:
 - Byt bromsskiva.
- Kontrollera bromsskivan framtill och baktill med avseende på skador, sprickor och deformation.
 - » Om skador, sprickor eller deformation finns:
 - Byt bromsskiva.

Kontrollera bromshandtagets spel

⚠ Varning

Risk för olyckshändelser Bortfall av bromsverkan.

- När det inte finns något spel på bromshandtaget utövas tryck på framhjulsbromsen inom bromssystemet. Framhjulsbromsen kan sluta fungera helt genom överhettning. Justera bromshandtagets spel enligt angivna värden.

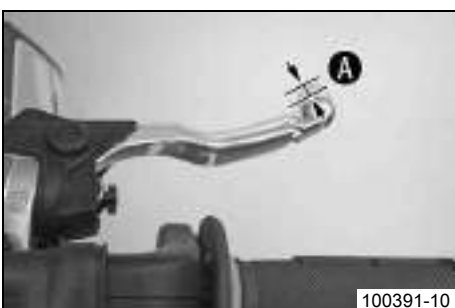

(FX)

- Tryck bromshandtaget framåt och kontrollera spelet ❶.

Bromshandtagets spel	≥ 3 mm
----------------------	--------

- » Om spelet inte överensstämmer med specifikationen:
 - Ställ in bromshandtagets utgångsläge. (☛ s 50)

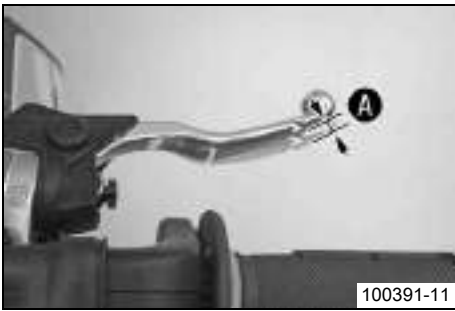

100391-11

(alla FE-modeller)

- Tryck bromshandtaget mot styret och kontrollera spelet **A**.

Bromshandtagets spel	≥ 3 mm
----------------------	--------

- » Om spelet inte överensstämmer med specifikationen:
 - Ställ in bromshandtagets spel. (☞ s 50)

Ställa in bromshandtagets utgångsläge (FX)

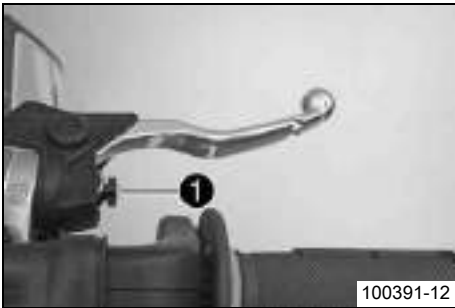

100391-12

- Kontrollera bromshandtagets spel. (☞ s 49)
- Anpassa bromshandtagets utgångsläge till handens storlek genom att vrida på justerskruven **1**.

i Info

När justerskruven vrids medsols ökar avståndet mellan bromshandtaget och styret.

När justerskruven vrids motsols minskar avståndet mellan bromshandtaget och styret.

Inställningsområdet är begränsat.

Vrid endast justerskruven för hand och använd inte våld.

Justeringen får inte utföras under körning.

Ställa in bromshandtagets spel (alla FE-modeller)



100391-12

- Kontrollera bromshandtagets spel. (☞ s 49)
- Vrid på justerskruven **1** för att justera bromshandtagets spel.

i Info

När justerskruven vrids medsols minskar spelet. Tryckpunkten förskjuts längre bort från styret.

När justerskruven vrids motsols ökar spelet. Tryckpunkten förskjuts närmare styret.

Inställningsområdet är begränsat.

Vrid endast justerskruven för hand och använd inte våld.

Justeringen får inte utföras under körning.

Kontrollera bromsvätskenivån i frambromsen

! Varning

Risk för olyckshändelser Bortfall av bromsverkan.

- Om bromsvätskenivån sjunker under **MIN**-märket kan läckage i bromssystemet eller helt slitna bromsbelägg vara orsaken. Kontrollera bromssystemet, fortsatt inte att köra. (Din auktoriserade HUSABERG-verkstad hjälper gärna till.)

! Varning

Risk för olyckshändelser Nedsatt bromsverkan p g a gammal bromsvätska.

- Byt bromsvätska i fram- och bakbromsen enligt serviceschemat. (Din auktoriserade HUSABERG-verkstad hjälper gärna till.)

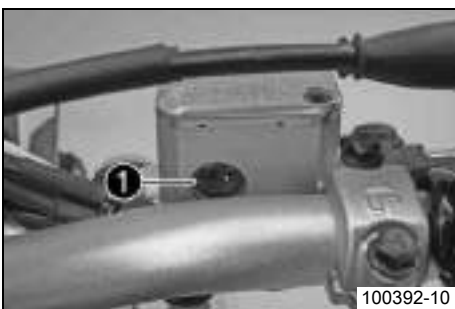

100392-10

- Ställ bromsvätskebehållaren i horisontalt läge. Behållaren är fäst vid styret.
- Kontrollera bromsvätskenivån i synglaset **1**.
 - » Om bromsvätskan har sjunkit under **MIN**-märket:
 - Fyll på frambromsens bromsvätska. ☞ (☞ s 51)

Fylla på frambromsens bromsvätska 🐾

- ⚠️ Varning**
Risk för olyckshändelser Bortfall av bromsverkan.
- Om bromsvätskenivån sjunker under **MIN**-märket kan läckage i bromssystemet eller helt slitna bromsbelägg vara orsaken. Kontrollera bromssystemet, fortsatt inte att köra. (Din auktoriserade HUSABERG-verkstad hjälper gärna till.)
- ⚠️ Varning**
Hudirritationer Hudkontakt med bromsvätskan kan orsaka hudirritationer.
- Undvik kontakt med huden eller ögonen. Förvara bromsvätskan utom räckhåll för barn.
 - Använd lämpliga skyddskläder och skyddsglasögon.
 - Om ögonen kommer i kontakt med bromsvätska, spola noggrant med vatten och kontakta läkare omedelbart.
- ⚠️ Varning**
Risk för olyckshändelser Nedsatt bromsverkan p g a gammal bromsvätska.
- Byt bromsvätska i fram- och bakbromsen enligt serviceschemat. (Din auktoriserade HUSABERG-verkstad hjälper gärna till.)
- ☀️ Varning**
Risk för miljöskador Miljöfarliga ämnen orsakar miljöskador.
- Oljor, fetter, filter, bränsle, rengöringsmedel, bromsvätska etc ska alltid tas omhand och lämnas in för avfallshantering enligt gällande bestämmelser.

- i Info**
 Använd aldrig bromsvätska DOT 5! Denna är baserad på silikonolja och är purpurfärgad. Tätningar och bromsslanger är inte gjorda för bromsvätska typ DOT 5.
 Se till att bromsvätskan inte kommer i kontakt med lackerade komponenter. Bromsvätskan angriper lacken!
 Använd endast ren bromsvätska som förvarats i en tätt slutande behållare!

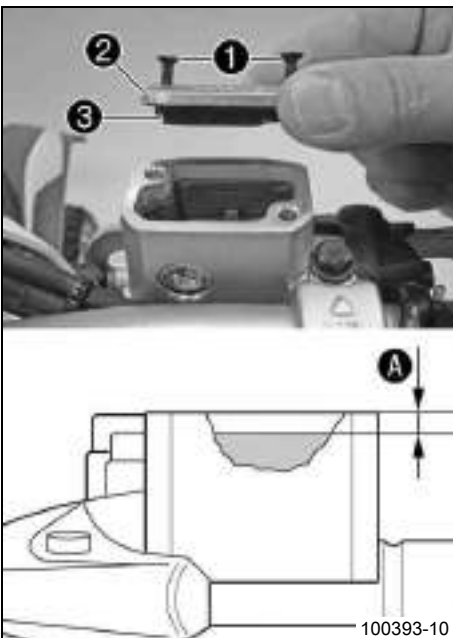

- Ställ bromsvätskebehållaren i horisontalt läge. Behållaren är fäst vid styret.
- Ta bort skruvarna ①.
- Ta bort locket ② med membran ③.
- Fyll på bromsvätska upp till måttet ④.

Specifikation

Mått ④	5 mm
--------	------

Bromsvätska DOT 4 / DOT 5.1 (☞ s 99)

- Positionera locket med membran. Sätt i och dra åt skruvarna.

- i Info**
 Spilld bromsvätska eller vätska som runnit ut ska tvättas bort omedelbart med vatten.

Kontrollera frambromsens bromsbelägg



Varning

Risk för olyckshändelser Nedsatt bromsverkan på grund av slitna bromsbelägg.

- Slitna bromsbelägg måste bytas ut omedelbart. (Din auktoriserade HUSABERG-verkstad hjälper gärna till.)

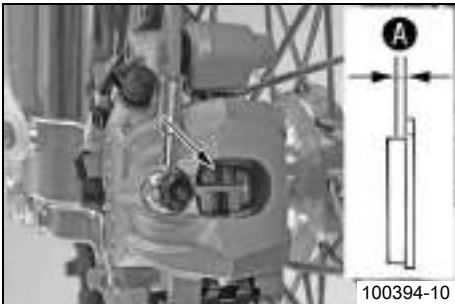

- Kontrollera om bromsbeläggen fortfarande har minimitjocklek **A**.

Minsta tillåtna beläggjocklek A	$\geq 1 \text{ mm}$
--	---------------------

- » Om den minsta tillåtna beläggjockleken underskrids:
 - Byt frambromsens bromsbelägg. 🛠️ (s 52)
- Kontrollera bromsbeläggen med avseende på skador och sprickor.
 - » Om skador eller sprickor föreligger:
 - Byt frambromsens bromsbelägg. 🛠️ (s 52)

Byta frambromsens bromsbelägg 🛠️



Varning

Risk för olyckshändelser Bortfall av bromsverkan.

- Underhåll och reparationer måste utföras med fackkunskaper. (Din auktoriserade HUSABERG-verkstad hjälper gärna till.)



Varning

Hudirritationer Hudkontakt med bromsvätskan kan orsaka hudirritationer.

- Undvik kontakt med huden eller ögonen. Förvara bromsvätskan utom räckhåll för barn.
- Använd lämpliga skyddskläder och skyddsglasögon.
- Om ögonen kommer i kontakt med bromsvätska, spola noggrant med vatten och kontakta läkare omedelbart.



Varning

Risk för olyckshändelser Nedsatt bromsverkan p g a gammal bromsvätska.

- Byt bromsvätska i fram- och bakbromsen enligt serviceschemat. (Din auktoriserade HUSABERG-verkstad hjälper gärna till.)



Varning

Risk för olyckshändelser Minskad bromsverkan om det finns olja eller fett på bromsskivorna.

- Det är viktigt att bromsskivorna alltid är fria från olja eller fett. Rengör bromsskivorna med bromsrengöringsmedel vid behov.



Varning

Risk för olyckshändelser Nedsatt bromseffekt p g a att ej tillåtna bromsbelägg används.

- De bromsbelägg som kan köpas i handeln är oftast inte testade och godkända för användning i HUSABERG-fordon. Bromsbeläggens struktur och friktionsvärde och därmed deras bromseffekt kan avvika avsevärt från HUSABERGS originalbromsbelägg. Om bromsbelägg används som avviker från originalutrustningen är det inte säkert att bromsbeläggen motsvarar det ursprungliga typgodkännandet. Fordonet motsvarar då inte längre leveranstillståndet och garantin upphör att gälla.



Varning

Risk för miljöskador Miljöfarliga ämnen orsakar miljöskador.

- Oljor, fetter, filter, bränsle, rengöringsmedel, bromsvätska etc ska alltid tas omhand och lämnas in för avfallshantering enligt gällande bestämmelser.



Info

Använd aldrig bromsvätska DOT 5. Denna är baserad på silikon och är purpurfärgad. Tätningar och bromsslanger är inte gjorda för bromsvätska typ DOT 5.

Se till att bromsvätskan inte kommer i kontakt med lackerade komponenter. Bromsvätskan angriper lacken!

Använd endast ren bromsvätska som förvarats i en tätt slutande behållare!

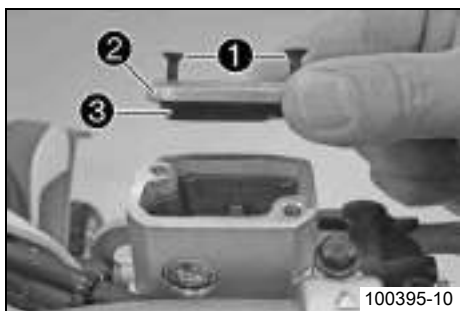

- Ställ bromsvätskebehållaren i horisontalt läge. Behållaren är fäst vid styret.
- Ta bort skruvarna ❶.
- Ta bort locket ❷ med membran ❸.
- Tryck bromsoket för hand mot bromsskivan så att bromskolvorna trycks tillbaka. Se till att ingen bromsvätska trycks ut ur bromsvätskans behållare. Sug ut bromsvätska om det behövs.

Info

Se till att bromsoket inte pressas mot ekrarna när bromskolvorna trycks tillbaka.

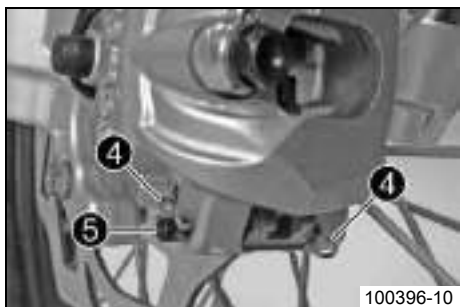

- Ta bort säkringspinnarna ❹, dra ut bulten ❺ och ta bort bromsbeläggen.
- Rengör bromsok och bromsokshållare.

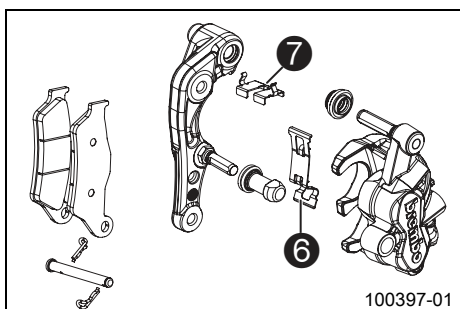

- Kontrollera att bladfjädern ❻ i bromsoket och glidplåten ❼ i bromsokshållaren sitter korrekt.



- Sätt i bromsbeläggen. Sätt i bulten och montera säkringspinnarna.
- Manövrera bromshandtaget flera gånger tills bromsbeläggen ligger an mot bromsskivan och en tydlig tryckpunkt känns.



- Korrigera bromsvätskenivån så att den överensstämmer med måttet A.

Specifikation

Mått A	5 mm
--------	------

Bromsvätska DOT 4 / DOT 5.1 (☞ s 99)

- Positionera locket med membran. Sätt i och dra åt skruvarna.

Info

Spilld bromsvätska eller vätska som runnit ut ska tvättas bort omedelbart med vatten.

Kontrollera fotbromspedalens spel

Varning

Risk för olyckshändelser Bortfall av bromsverkan.

- När det inte finns något spel på fotbromspedalen utövas tryck på bakhjulsbromsen inom bromssystemet. Bakhjulsbromsen kan sluta fungera helt genom överhettning. Justera fotbromspedalens spel enligt angivna värden.

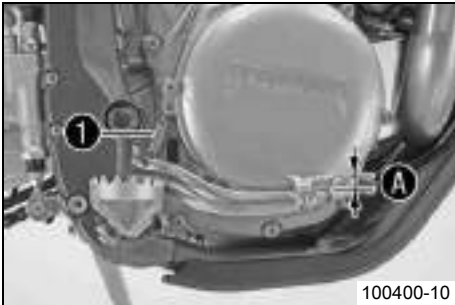

- Haka av fjädern ①.
- Manövrera fotbromspedalen fram och tillbaka mellan stoppläget och anliggning mot fotbromsens cylinderkolv och kontrollera spelet A.

Specifikation

Fotbromspedalens spel	3... 5 mm
-----------------------	-----------

- Om spelet inte överensstämmer med specifikationen:
 - Ställ in fotbromspedalens utgångsläge. ↩ (s 54)
- Haka i fjädern ①.

Ställa in fotbromspedalens utgångsläge ↩

Varning

Risk för olyckshändelser Bortfall av bromsverkan.

- När det inte finns något spel på fotbromspedalen utövas tryck på bakhjulsbromsen inom bromssystemet. Bakhjulsbromsen kan sluta fungera helt genom överhettning. Justera fotbromspedalens spel enligt angivna värden.

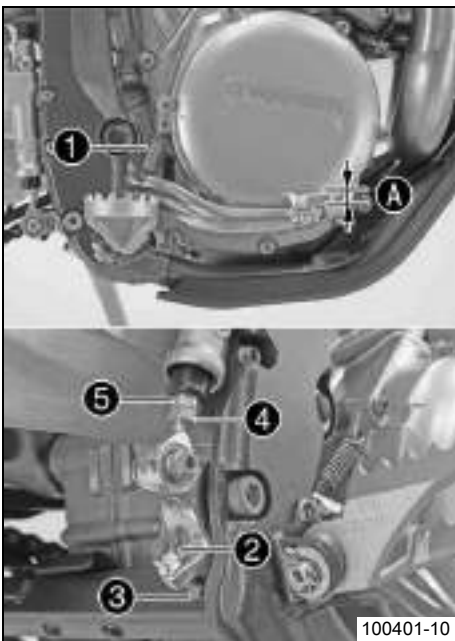

- Haka av fjädern ①.
- Lossa muttern ④ och vrid den tillbaka med tryckstängens ⑤ tills maximalt spel har uppnåtts.
- För individuell anpassning av fotbromspedalens utgångsläge, lossa muttern ② och vrid skruven ③ tills önskat läge har uppnåtts.

Info

Inställningsområdet är begränsat.

- Vrid tryckstängens ⑤ tills önskat spel A finns. Vid behov ska fotbromspedalens utgångsläge anpassas.

Specifikation

Fotbromspedalens spel	3... 5 mm
-----------------------	-----------

- Håll fast skruven ③ och dra åt muttern ②.

Specifikation

Övriga muttrar chassi	M8	30 Nm
-----------------------	----	-------

- Håll fast tryckstängens ⑤ och dra åt muttern ④.

Specifikation

Övriga muttrar chassi	M6	15 Nm
-----------------------	----	-------

- Haka i fjädern ①.

Kontrollera bromsvätskenivån i bakhjulsbromsen

Varning

Risk för olyckshändelser Bortfall av bromsverkan.

- Om bromsvätskenivån sjunker under **MIN**-märket kan läckage i bromssystemet eller helt slitna bromsbelägg vara orsaken. Kontrollera bromssystemet, fortsatt inte att köra. (Din auktoriserade HUSABERG-verkstad hjälper gärna till.)

Varning

Risk för olyckshändelser Nedsatt bromsverkan p g a gammal bromsvätska.

- Byt bromsvätska i fram- och bakhjulsbromsen enligt serviceschemat. (Din auktoriserade HUSABERG-verkstad hjälper gärna till.)

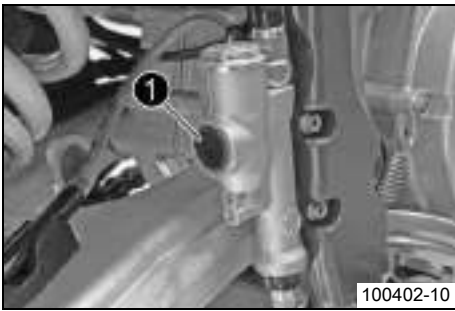

- Ställ upp fordonet vertikalt.
- Kontrollera bromsvätskenivån i synglaset ❶.
 - » Om en luftbubbla syns i synglaset ❶:
 - Fyll på bakbromsens bromsvätska. 🛠️ (☞ s 55)

Fylla på bakbromsens bromsvätska 🛠️

- ⚠️ Varning**
Risk för olyckshändelser Bortfall av bromsverkan.
- Om bromsvätskenivån sjunker under **MIN**-märket kan läckage i bromssystemet eller helt slitna bromsbelägg vara orsaken. Kontrollera bromssystemet, fortsätt inte att köra. (Din auktoriserade HUSABERG-verkstad hjälper gärna till.)

- ⚠️ Varning**
Hudirritationer Hudkontakt med bromsvätskan kan orsaka hudirritationer.
- Undvik kontakt med huden eller ögonen. Förvara bromsvätskan utom räckhåll för barn.
 - Använd lämpliga skyddskläder och skyddsglasögon.
 - Om ögonen kommer i kontakt med bromsvätska, spola noggrant med vatten och kontakta läkare omedelbart.

- ⚠️ Varning**
Risk för olyckshändelser Nedsatt bromsverkan p g a gammal bromsvätska.
- Byt bromsvätska i fram- och bakbromsen enligt serviceschemat. (Din auktoriserade HUSABERG-verkstad hjälper gärna till.)

- ☀️ Varning**
Risk för miljöskador Miljöfarliga ämnen orsakar miljöskador.
- Oljor, fetter, filter, bränsle, rengöringsmedel, bromsvätska etc ska alltid tas omhand och lämnas in för avfallshantering enligt gällande bestämmelser.

- i Info**
 Använd aldrig bromsvätska DOT 5. Denna är baserad på silikon och är purpurfärgad. Tätningar och bromsslanger är inte gjorda för bromsvätska typ DOT 5.
 Se till att bromsvätskan inte kommer i kontakt med lackerade komponenter. Bromsvätskan angriper lacken!
 Använd endast ren bromsvätska som förvarats i en tätt slutande behållare!

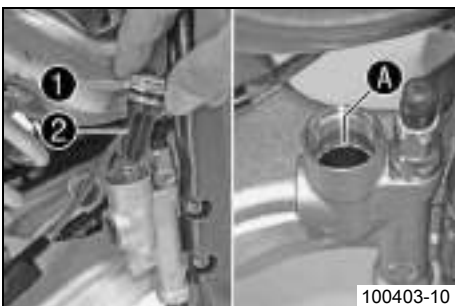

- Ställ fordonet vertikalt.
 - Ta bort skruvlocket ❶ med membran ❷ och o-ring.
 - Fyll på bromsvätska upp till märket A.
- Bromsvätska DOT 4 / DOT 5.1 (☞ s 99)
- Montera skruvlocket med membran och o-ring.

- i Info**
 Spilld bromsvätska eller vätska som runnit ut ska tvättas bort omedelbart med vatten.

Kontrollera bakbromsens bromsbelägg



Varning

Risk för olyckshändelser Nedsatt bromsverkan på grund av slitna bromsbelägg.

- Slitna bromsbelägg måste bytas ut omedelbart. (Din auktoriserade HUSABERG-verkstad hjälper gärna till.)

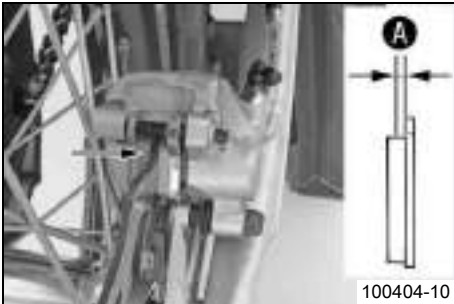

- Kontrollera om bromsbeläggen fortfarande har minimitjocklek **A**.

Minsta tillåtna beläggjtjocklek A	$\geq 1 \text{ mm}$
--	---------------------

- » Om den minsta tillåtna beläggjtjockleken underskrids:
 - Byt bakbromsens bromsbelägg. 🛠️ (s 56)
- Kontrollera bromsbeläggen med avseende på skador och sprickor.
 - » Om skador eller sprickor föreligger:
 - Byt bakbromsens bromsbelägg. 🛠️ (s 56)

Byta bakbromsens bromsbelägg 🛠️



Varning

Risk för olyckshändelser Bortfall av bromsverkan.

- Underhåll och reparationer måste utföras med fackkunskaper. (Din auktoriserade HUSABERG-verkstad hjälper gärna till.)



Varning

Hudirritationer Hudkontakt med bromsvätskan kan orsaka hudirritationer.

- Undvik kontakt med huden eller ögonen. Förvara bromsvätskan utom räckhåll för barn.
- Använd lämpliga skyddskläder och skyddsglasögon.
- Om ögonen kommer i kontakt med bromsvätska, spola noggrant med vatten och kontakta läkare omedelbart.



Varning

Risk för olyckshändelser Nedsatt bromsverkan p g a gammal bromsvätska.

- Byt bromsvätska i fram- och bakbromsen enligt serviceschemat. (Din auktoriserade HUSABERG-verkstad hjälper gärna till.)



Varning

Risk för olyckshändelser Minskad bromsverkan om det finns olja eller fett på bromsskivorna.

- Det är viktigt att bromsskivorna alltid är fria från olja eller fett. Rengör bromsskivorna med bromsrengöringsmedel vid behov.



Varning

Risk för olyckshändelser Nedsatt bromseffekt p g a att ej tillåtna bromsbelägg används.

- De bromsbelägg som kan köpas i handeln är oftast inte testade och godkända för användning i HUSABERG-fordon. Bromsbeläggens struktur och friktionsvärde och därmed deras bromseffekt kan avvika avsevärt från HUSABERGS originalbromsbelägg. Om bromsbelägg används som avviker från originalutrustningen är det inte säkert att bromsbeläggen motsvarar det ursprungliga typgodkännandet. Fordonet motsvarar då inte längre leveranstillståndet och garantin upphör att gälla.



Varning

Risk för miljöskador Miljöfarliga ämnen orsakar miljöskador.

- Oljor, fetter, filter, bränsle, rengöringsmedel, bromsvätska etc ska alltid tas omhand och lämnas in för avfallshantering enligt gällande bestämmelser.



Info

Använd aldrig bromsvätska DOT 5. Denna är silikonoljebaserad och är purpurfärgad. Tätningar och bromsslangar är inte gjorda för bromsvätska typ DOT 5.

Se till att bromsvätskan inte kommer i kontakt med lackerade komponenter. Bromsvätskan angriper lacken!

Använd endast ren bromsvätska som förvarats i en tättslutande behållare!

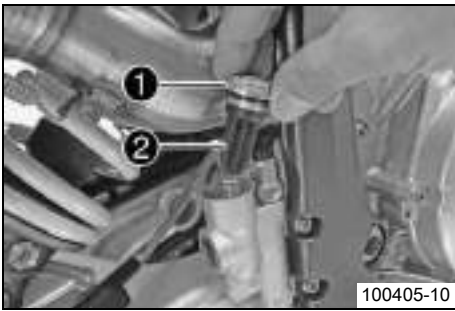

100405-10

- Ställ upp fordonet vertikalt.
- Ta bort skruvlocket ① med membran ② och o-ring.
- Tryck bromsoket för hand mot bromsskivan så att bromskolven trycks tillbaka. Se till att ingen bromsvätska trycks ut ur bromsvätskans behållare. Sug ut bromsvätska om det behövs.

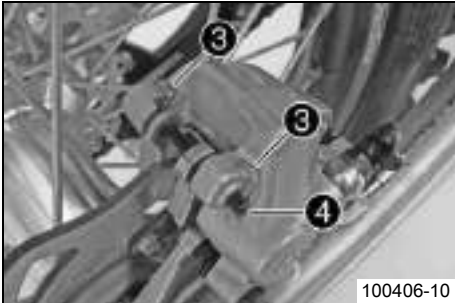

Info

Se till att bromsoket inte pressas mot ekrarna när bromskolven trycks tillbaka.

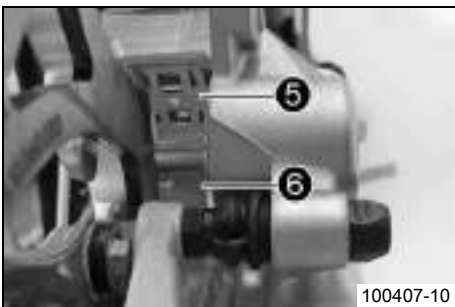

100406-10

- Ta bort säkringspinnarna ③, dra ut bulten ④ och ta bort bromsbelägen.
- Rengör bromsok och bromsokshållare.



100407-10

- Kontrollera att bladfjädern ⑤ sitter korrekt i bromsoket och att glidplåten ⑥ sitter korrekt i bromsokshållaren.



100408-01

- Sätt i bromsbelägen. Sätt i bulten och montera säkringspinnarna.
- Manövrera fotbromspedalen flera gånger tills bromsbelägen ligger an mot bromsskivan och en tydlig tryckpunkt känns.



100833-10

- Fyll på bromsvätska upp till märket A.

Bromsvätska DOT 4 / DOT 5.1 (☞ s 99)

- Montera skruvlocket med membran och o-ring.

Info

Spilld bromsvätska eller vätska som runnit ut ska tvättas bort omedelbart med vatten.

Demontera framhjulet ☞



100409-01

- Palla upp motorcykeln. (☞ s 34)
- Tryck bromsoket för hand mot bromsskivan så att bromskolvorna trycks tillbaka.

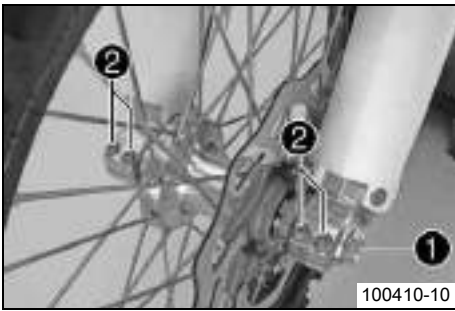

Info

Se till att bromsoket inte pressas mot ekrarna när bromskolvorna trycks tillbaka.

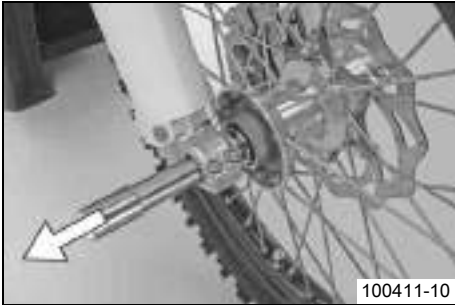

100410-10

- Ta bort skruven ❶.
- Lossa skruvarna ❷.



100411-10

- Håll fast framhjulet och dra ut hjulaxeln. Ta ut framhjulet ur gaffeln.



Info

Manövrera inte bromshandtaget när framhjulet är demonterat. Lägg alltid ner hjulet så att bromsskivan inte skadas.

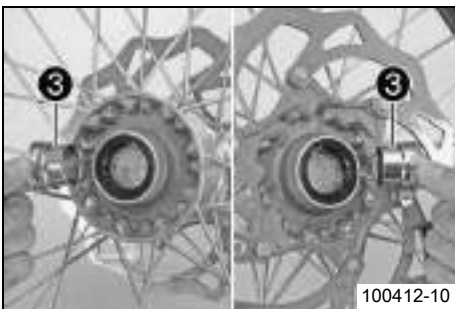

100412-10



Varning

Risk för olyckshändelser Nedsatt bromseffekt p g a defekta bromsskivor.

- Lägg alltid ner hjulet så att bromsskivan inte skadas.

- Ta bort distanshylsorna ❸.

Montera framhjulet



Varning

Risk för olyckshändelser Minskad bromsverkan om det finns olja eller fett på bromsskivorna.

- Det är viktigt att bromsskivorna alltid är fria från olja eller fett. Rengör bromsskivorna med bromsrengöringsmedel vid behov.

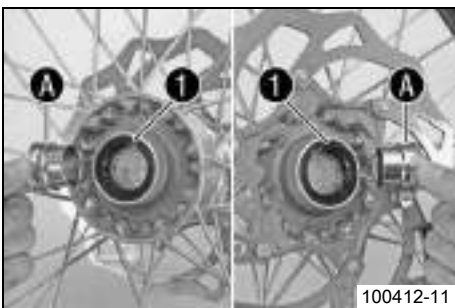

100412-11

- Rengör och fetta in distanshylsornas axeltätningringsringar ❶ och löpyta ❷.

Långtidsfett (☛ s 101)

- Sätt i distanshylsorna.

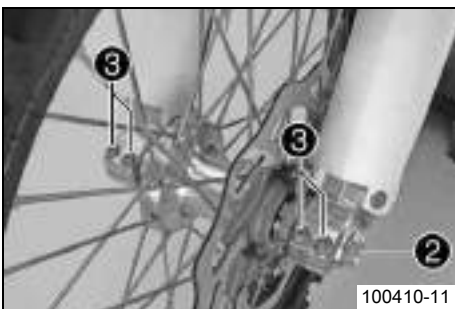

100410-11

- Lyft in framhjulet i gaffeln, positionera det och sätt i hjulaxeln.
- Montera och dra åt skruven ❷.

Specifikation

Skruv hjulaxel fram	M24x1,5	45 Nm
---------------------	---------	-------

- Manövrera bromshandtaget flera gånger tills bromsbeläggen ligger an mot bromsskivan.
- Kör ner motorcykeln från monteringsstativet. (☛ s 34)
- Dra åt frambromsen och komprimera gaffeln kraftigt flera gånger så att gaffelbenen kan justeras in.
- Dra åt skruvarna ❸.

Specifikation

Skruv axelklämma	M8	15 Nm
------------------	----	-------

Demontera bakhjulet ↻

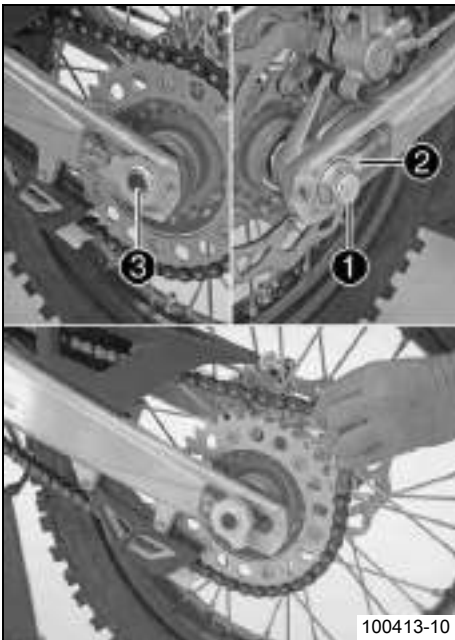

- Palla upp motorcykeln. (☛ s 34)
- Tryck bromsoket för hand mot bromsskivan så att bromskolven trycks tillbaka.



Info

Se till att bromsoket inte pressas mot ekrarna när bromskolven trycks tillbaka.

- Ta bort muttern ①.
- Ta bort kedjespännaren ②. Dra endast ut hjulaxeln ③ tills bakhjulet kan skjutas framåt.
- Skjut bakhjulet framåt så långt som möjligt. Ta bort kedjan från bakdrevet.
- Håll fast bakhjulet och dra ut hjulaxeln. Ta ut bakhjulet ur baksvingen.



Info

Manövrera inte fotbromspedalen när bakhjulet är demonterat. Lägg alltid ner hjulet så att bromsskivan inte skadas.

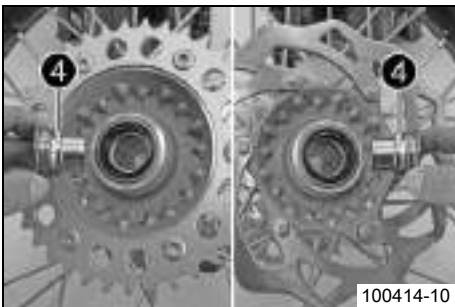

Varning

Risk för olyckshändelser Nedsatt bromseffekt p g a defekta bromsskivor.

- Lägg alltid ner hjulet så att bromsskivan inte skadas.

- Ta bort distanshylsorna ④.

Montera bakhjulet ↻



Varning

Risk för olyckshändelser Minskad bromsverkan om det finns olja eller fett på bromsskivorna.

- Det är viktigt att bromsskivorna alltid är fria från olja eller fett. Rengör bromsskivorna med bromsrengöringsmedel vid behov.

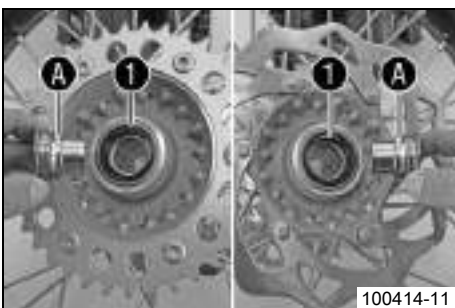

- Rengör och fetta in distanshylsornas axeltättningsringar ① och löpyta A.

Långtidsfett (☛ s 101)

- Sätt i distanshylsorna.



- Lyft in bakhjulet i baksvingen, positionera det och sätt i hjulaxeln ②.
- Lägg på kedjan.

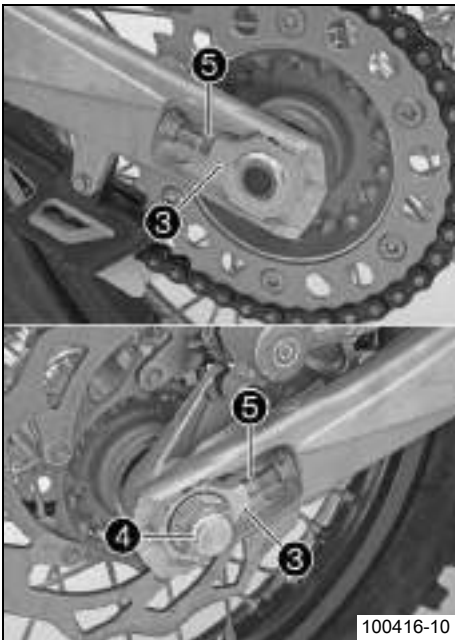

- Positionera kedjespännaren ⑤. Montera muttern ④ utan att dra åt den.
- Kontrollera kedjespänningen. (☛ s 46)
- Se till att kedjespännarna ③ ligger an mot justerskruvarna ⑥.
- Dra åt muttern ④.

Specifikation

Mutter hjulaxel bak	M20x1,5	80 Nm
---------------------	---------	-------

i Info

Tack vare kedjespännarens stora justeringsområde (32 mm) kan olika sekundära utväxlingsförhållanden köras med samma kedjelängd. Kedjespännarna ⑤ kan vridas 180°.

- Manövrera fotbromspedalen flera gånger tills bromsbeläggen ligger an mot bromsskivan och en tydlig tryckpunkt känns.
- Kör ner motorcykeln från monteringsstativet. (☛ s 34)

Kontrollera däckens skick

i Info

Montera endast däck som godkänts och/eller rekommenderats av HUSABERG.

Andra däck kan minska köregenskaperna.

Däckens typ, skick och lufttryck påverkar motorcykelns köregenskaper.

Fram- och bakhjul ska alltid ha däck med likartat profilmönster.

Slitna däck påverkar köregenskaperna negativt, i synnerhet på våt körbana.

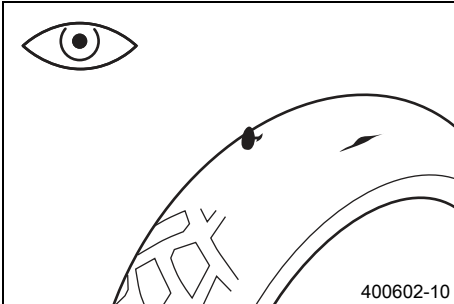

- Kontrollera fram- och bakhjulets däck med avseende på snittskador, föremål som fastnat eller andra skador.
 - » Om däcket har snittskador, om föremål fastnat eller om det har andra skador:
 - Byt däck.
- Kontrollera mönsterdjupet.

i Info

Beakta de nationella kraven angående mönsterdjupet.

Minsta mönsterdjup	≥ 2 mm
--------------------	-------------

- » Om mönsterdjupet är underskridet:
 - Byt däck.
- Kontrollera däckens ålder.

i Info

Däckens tillverkningsdatum ingår vanligtvis i texten på däcken. Det är de sista fyra siffrorna i DOT beteckningen. De först två siffrorna anger tillverkningsveckan och de två sista anger tillverkningsåret.

HUSABERG rekommenderar ett däckbyte senast efter 5 år, oberoende av däckens faktiska slitage.

- » Om däcket är äldre än 5 år:
 - Byt däck.

Kontrollera lufttrycket i däcken

Info

För lågt däcktryck ökar däckets slitage och leder till överhettning. Korrekt däcktryck säkerställer bästa möjliga körkomfort och ökar däckens livslängd.

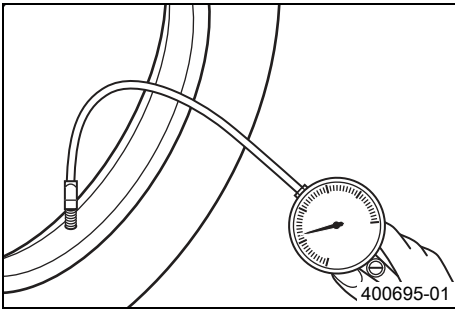

- Ta bort dammskyddet.
- Kontrollera lufttrycket på det kalla däck.

Däcktryck terräng	
fram	1,0 bar
bak	1,0 bar

Däcktryck väg	
fram	1,5 bar
bak	2,0 bar

- » Om däcktrycket inte överensstämmer med specifikationen:
 - Korrigera däcktrycket.
- Montera dammskyddet.

Kontrollera ekrarnas spänning

Varning

Risk för olyckshändelser Instabila köregenskaper på grund av felaktig ekerspänning.

- Se till att ekerspänningen är korrekt. (Din auktoriserade HUSABERG-verkstad hjälper gärna till.)

Info

En lös eker gör att hjulet kommer ur balans. Inom kort tid kommer ytterligare ekrar att lossna. När ekrarna är för hårt spända kan de rivas av på grund av lokal överbelastning. Kontrollera ekerspänningen regelbundet, i synnerhet på en ny motorcykel.

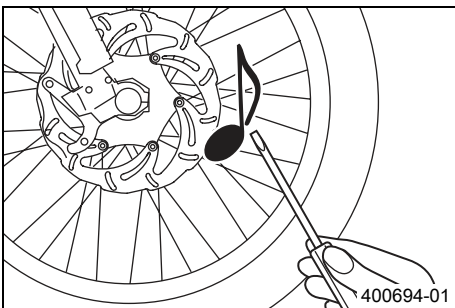

- Slå en gång på varje eker med klingan på en skruvmejsel.

Info

Tonfrekvensen beror på ekers längd och diameter. Olika tonfrekvenser från ekrar med samma längd och tjocklek tyder på olika spänningar.

Ett ljust ljud ska höras.

- » Om ekerspänningen är olika:
 - Korrigera ekerspänningen. 🛠️
- Kontrollera ekrarnas åtdragningsmoment.

Specifikation

Ekernippel framhjul	M4,5	5... 6 Nm
Ekernippel bakhjul	M5	5... 6 Nm

Momentnyckel med flera insatser i en sats (58429094000)

Ta bort sadeln

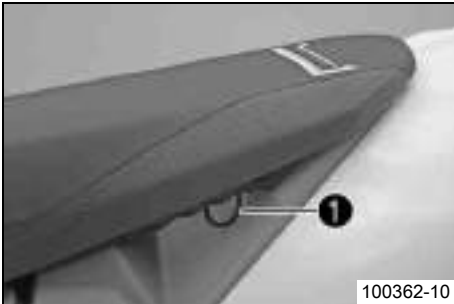

100362-10

- Dra i öglan ① och lyft samtidigt upp sadeln baktill.
- Dra sadeln bakåt och lyft av den uppåt.

Montera sadeln

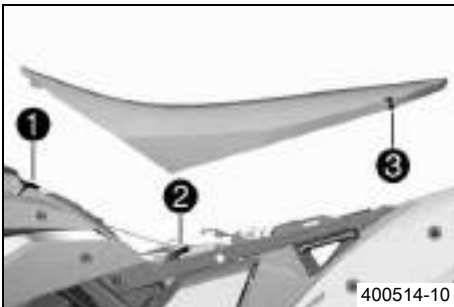

400514-10

- Häng i sadeln i krokarna på bränsletanken ① och utliggarens överdel ②, sänk ner sadelns baksida och skjut sadeln samtidigt framåt.
- För in låsbulten ③ i låset och tryck ner sadeln baktill tills du hör att låsbulten hakas fast.
- Kontrollera sedan om sadeln monterats korrekt.

Demontera batteriet ↩



Varning

Risk för kroppsskador Batterisyra och batterigaser kan ge svåra frätskador.

- Förvara batterier utom räckhåll för barn.
- Använd lämpliga skyddskläder och skyddsglasögon.
- Undvik kontakt med batterisyra och batterigaser.
- Se till att det inte uppstår gnistor eller finns en öppen låga i närheten av batteriet. Ladda endast batterier i lokaler med god ventilation.
- Spola med mycket vatten vid hudkontakt. Vid kontakt med ögonen, spola med vatten i minst 15 minuter och kontakta läkare.

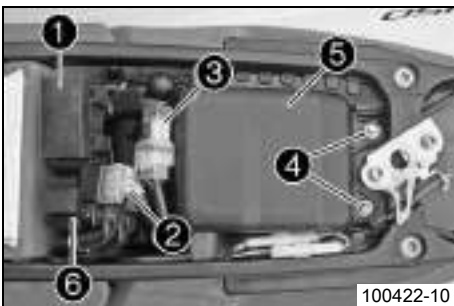

100422-10

- Stäng av alla strömbrytare och motorn.
- Ta bort sadeln. (↩ s 62)
- Haka av säkringslådan ① på batteritäckklocket.
- Dra av stickkontakten ② och sväng den åt sidan tillsammans med stickkontakten ③.
- Ta bort skruvarna ④ och lyft upp batteritäckklocket ⑤ baktill.
- Vrid EFI-styrdonet och säkringslådan åt sidan.

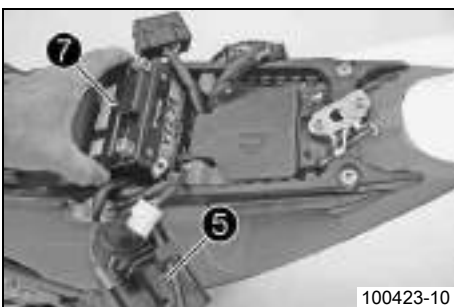

100423-10

- Lossa batteriets minus- och pluskablar.



Info

Var försiktig med kontaktbrickorna mellan kabelskorna och batteripolerna.

- Haka av startreläet ⑥ på batteritäckklocket.
- Haka av batteritäckklocket på batterifacket och vrid det åt sidan tillsammans med startreläet.
- Lyft ut batteriet ⑦ uppåt.

Montera batteriet ↩

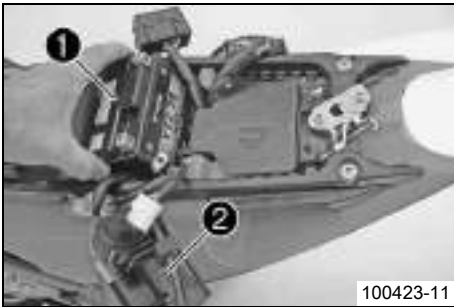

- Sätt i batteriet ❶ i batterifacket med polerna baktill.

Batteri (YTZ7S) (☞ s 93)

- Haka på batteritäcklocket ❷ på batterifacket.
- Haka på startreläet på batteritäcklocket.
- Placera EFI-styrdonet i rätt läge.

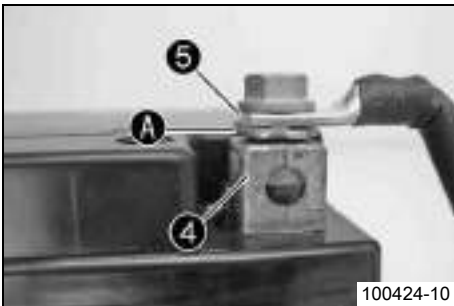

- Kläm fast pluskabel och minuskabel och skjut över skyddshättan över pluspolen.

Info

Kontaktbrickorna A ska monteras mellan batteripolerna ❹ och kabelkorna ❺ med klorna uppåt.

- Dra åt skruvarna.

Specifikation

Skruv batteripol	M5	1,5 Nm
------------------	----	--------

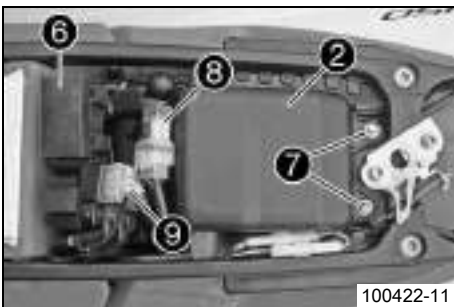

- Fäst säkringslådan ❹ på batteritäcklocket.
- Sätt i skruvarna ❷.
- Fäst stickkontakten ❸ på batteritäcklocket och anslut stickkontakten ❹ till startreläet.
- Montera sadeln. (☞ s 62)

Ladda batteriet ↩

⚠ Varning

Risk för kroppsskador Batterisyra och batterigaser kan ge svåra frätskador.

- Förvara batterier utom räckhåll för barn.
- Använd lämpliga skyddskläder och skyddsglasögon.
- Undvik kontakt med batterisyra och batterigaser.
- Se till att det inte uppstår gnistor eller finns en öppen låga i närheten av batteriet. Ladda endast batterier i lokaler med god ventilation.
- Spola med mycket vatten vid hudkontakt. Vid kontakt med ögonen, spola med vatten i minst 15 minuter och kontakta läkare.

☀ Varning

Risk för miljöskador Batteriets komponenter och syra är miljöskadliga.

- Batterier är inte hushållsavfall. Se till att ett defekt batteri tas omhand. Lämna in batteriet hos din HUSABERG-försäljare eller till en insamlingsstation.

☀ Varning

Risk för miljöskador Miljöfarliga ämnen orsakar miljöskador.

- Oljor, fetter, filter, bränsle, rengöringsmedel, bromsvätska etc ska alltid tas omhand och lämnas in för avfallshantering enligt gällande bestämmelser.

i Info

Batteriets laddningsnivå sjunker även när batteriet inte belastas.

Laddningsnivå och laddningstyp är mycket viktiga för batteriets livslängd.

Snabb uppladdning med hög laddningsström minskar livslängden.

När laddningsström, laddningsspänning och laddningstid överskrider läcker elektrolyt ut via säkerhetsventilerna. Detta gör att batteriets kapacitet sjunker.

När batteriet tömts genom startförsöken ska det laddas direkt.

Om batteriet står urladdat under en längre tid utsätts det för en djup urladdning och sulfatering. Batteriet förstörs.

Batteriet är underhållsfritt. Det innebär att syranivån inte behöver kontrolleras.



100425-10

- Stäng av alla strömbrytare och motorn.
- Ta bort sadeln. (☛ s 62)
- Dra av batteriets minuskabel för att undvika skador på fordonets elektroniska utrustning.
- Anslut laddaren till batteriet. Slå på laddaren.

Batteriladdare (81229074000)

Dessutom kan laddaren användas för att testa vilospänningen, batteriets startförmåga och generatorm. Det är inte möjligt att överladda batteriet med denna laddare.

i Info

Ta aldrig bort locket ❶.

Ladda batteriet med max 10% av den kapacitet som är angiven på batterihöljet ❷.

- Stäng av laddaren efter uppladdningen.

Specifikation

Laddningsström, laddningsspänning och laddningstid får inte överskridas.
--

Ladda upp batteriet med jämna mellanrum om motorcykeln inte körs	3 månader
--	-----------

i Tips

Om fordonet inte körs på mer än 2 veckor bör underhållsladdning göras med HUSABERGS laddare. Batteriet laddas först komplett och hålls i detta tillstånd under den efterföljande tiden. Vid idrifttagande är batteriet alltså alltid fullständigt laddat.

- Anslut minuskabeln.

i Info

Kontaktbrickorna ❸ ska monteras mellan batteripolen ❹ och kabelskon ❺ med klorna uppåt.

- Dra åt skruven.

Specifikation

Skruv batteripol	M5	1,5 Nm
------------------	----	--------

- Montera sadeln. (☛ s 62)

Byta huvudsäkring

⚠ Varning

Brandrisk När felaktiga säkringar används kan elsystemet överbelastas.

- Använd endast säkringar med korrekt amperetal. Säkringar får aldrig förbikopplas eller repareras.

i Info

Alla strömförbrukare i fordonet är säkrade via huvudsäkringen. Den sitter i startreläets hölje på batteritäckklocket.

- Stäng av alla strömbrytare och motorn.
- Ta bort sadeln. (☛ s 62)

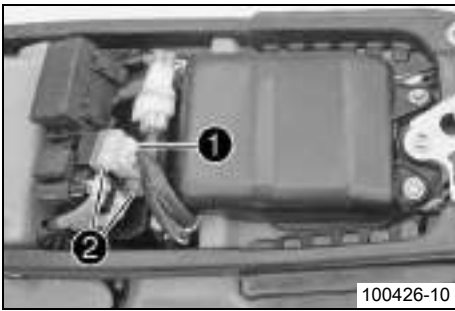

- Dra av stickkontakten ❶.
- Ta bort skyddshättorna ❷.

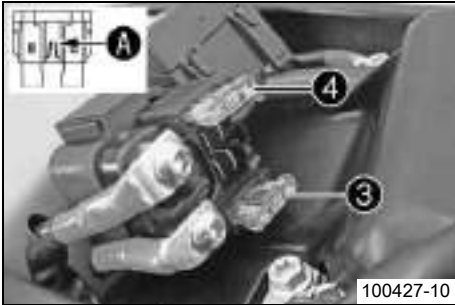

- Ta bort den defekta huvudsäkring ❸.



Info

När smältråden A är bruten är säkringen defekt. Inne i startreläet finns en reservsäkring ❹.

- Sätt i en ny huvudsäkring.

Säkring (58011109120)

- Anslut stickkontakten ❶ till startreläet.
- Kontrollera elsystemets funktion.



Tips

Sätt i en ny reservsäkring så att den finns till hands vid behov.

- Sätt på skyddshättorna ❷.
- Montera sadeln. (☛ s 62)

Byta de enskilda förbrukarnas säkringar



Info

Säkringslådan med de enskilda förbrukarnas säkringar sitter under sadeln.

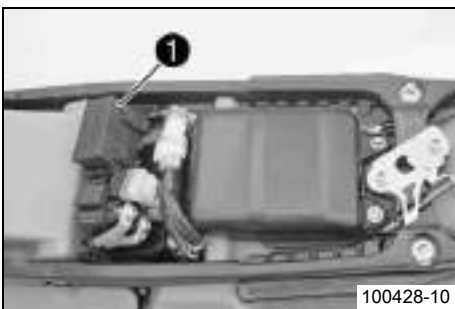

- Stäng av alla strömbrytare och motorn.
- Ta bort sadeln. (☛ s 62)
- Öppna säkringslådans lock ❶.

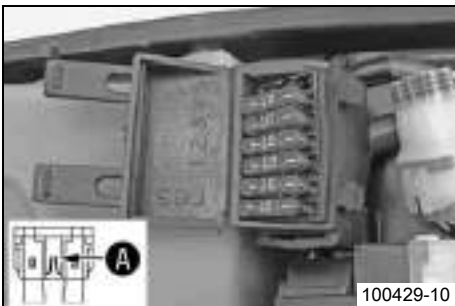

- Ta bort den defekta säkringen.

Specifikation
(FE EU, FE AUS)

Säkring 1 - 10A - EFI-styrdon
Säkring 2 - 10A - bränslepump
Säkring 3 - 10A - helljus, halvljus, markeringsljus, bakljus, nummerskyltsbelysning
Säkring 4 - 10A - hastighetsmätare, signalhorn, bromsljus, körriktningssvisare, kylarluft (tillval)
Säkring 5 - används ej
Säkring res - 10A - reservsäkringar

(FE USA)

Säkring 1 - 10A - EFI-styrdon
Säkring 2 - 10A - bränslepump
Säkring 3 - 10A - helljus, halvljus, markeringsljus, bakljus
Säkring 4 - 10A - hastighetsmätare, bromsljus, kylarluft (tillval)
Säkring 5 - används ej
Säkring res - 10A - reservsäkringar

(FX)

Säkring 1 - 10A - EFI-styrdon
Säkring 2 - 10A - bränslepump
Säkring 3 - 10 A - ingen funktion
Säkring 4 - 10 A - ingen funktion
Säkring 5 - används ej
Säkring res - 10A - reservsäkringar

Info

När smältråden **A** är bruten är säkringen defekt.

Varning

Brandrisk När felaktiga säkringar används kan elsystemet överbelastas.

- Använd endast säkringar med korrekt amperetal. Säkringar får aldrig förbikopplas eller repareras.

- Sätt i reservsäkring med passande amperetal.

Säkring (58011109110)

Tips

Sätt i en ny reservsäkring i säkringslådan så att den finns till hands vid behov.

- Kontrollera förbrukarens funktion.
- Stäng säkringslådans lock.
- Montera sadeln. (☛ s 62)

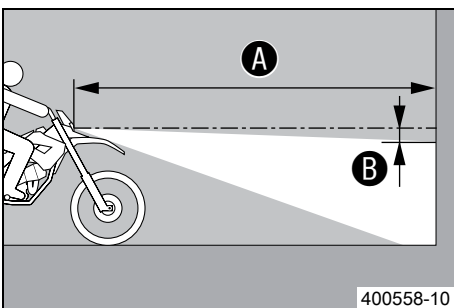
Kontrollera strålkastarens inställning (alla FE-modeller)

400558-10

- Rita ett märke på en ljus mur i höjd med strålkastarens mitt. Marken framför muren ska vara vågrät.
- Rita ett annat märke med avstånd **B** under det första märket.

Specifikation

Avstånd B	5 cm
------------------	------

- Ställ dig med motorcykeln med avstånd **A** framför muren och sätt på halvljuset.

Specifikation

Avstånd A	5 m
------------------	-----

- Kontrollera strålkastarens inställning.

För en motorcykel med förare ska gränsen mellan ljust och mörkt område befinna sig exakt på det nedre märket.

- » Om gränsen mellan ljust och mörkt område inte överensstämmer med specifikationen:
 - Ställ in strålkastarens räckvidd. (☛ s 67)

Ställa in strålkastarens räckvidd (alla FE-modeller)



100827-10

- Kontrollera strålkastarens inställning. (☞ s 66)
- Strålkastarens räckvidd kan förändras genom att man vrider på justerskruven ❶.

Specifikation

För en motorcykel med förare ska gränsen mellan ljust och mörkt område befinna sig exakt på det nedre märket (enligt avsnittet Kontrollera strålkastarens inställning).

Info

Vridning medsols ger kortare räckvidd, vridning motsols ger längre räckvidd.

Extra vikt kan eventuellt leda till att strålkastarens räckvidd måste korrigeras.

Demontera strålkastarmasken med strålkastaren (alla FE-modeller)

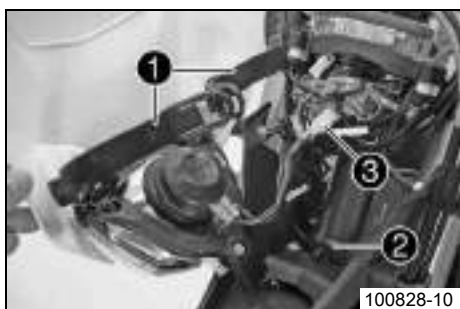

100828-10

- Stäng av alla strömbrytare och motorn.
- Öppna gummibanden ❶ på gaffelbenen.
- Fäll strålkastarmasken framåt och haka ur den vid klacken ❷.
- Lossa stickkontakten ❸.

Montera strålkastarmasken med strålkastaren (alla FE-modeller)

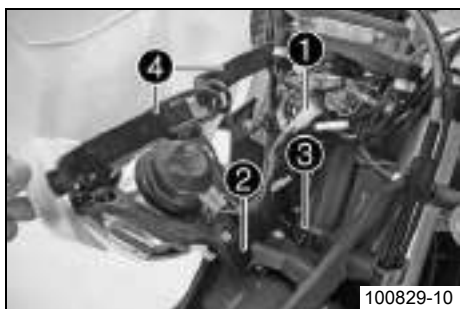

100829-10

- Anslut stickkontakten ❶.
- Kontrollera att belysningen fungerar korrekt.
- Haka i strålkastarhållaren ❷ på klacken ❸ och positionera strålkastarmasken.

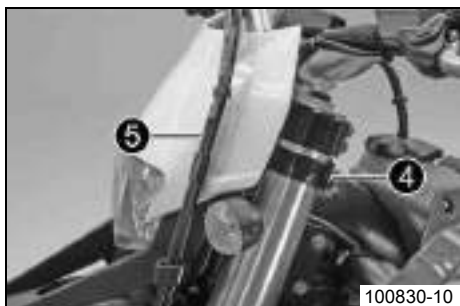

100830-10

- Lägg gummibanden ❷ runt gaffelbenen och stäng det.
- ✓ Kabelsträngen och bromsledningen ❸ har dragits framför strålkastarmasken.
- Kontrollera strålkastarens inställning. (☞ s 66)

Byta strålkastarlampa (alla FE-modeller)

Observera

Skador på reflektorn Minskad lyskraft.

- Fett på lampans glaskolv förångas i värmen och fastnar på reflektorn. Gör rent glaskolven innan den monteras och se till att den hålls fri från fett.

- Demontera strålkastarmasken med strålkastaren. (☞ s 67)

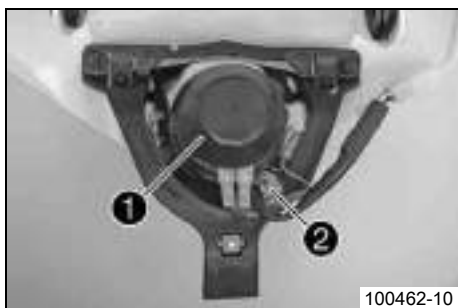

100462-10

- Vrid gummihättan ❶ med underliggande lamphållare motsols tills det tar stopp och lyft av den.
- Dra ut markeringsljusets lamphållare ❷ ur reflektorn.

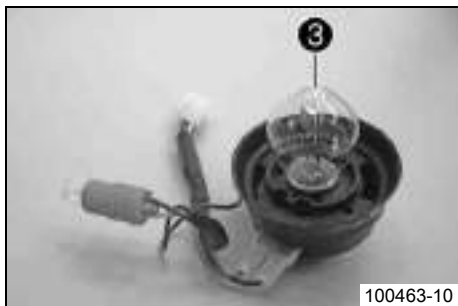

100463-10

- Tryck in strålkastarlampan ❸ något i lamphållaren, vrid den motsols tills det tar stopp och dra ut den.
- Sätt i en ny strålkastarlampan.

Strålkastare (S2 / sockel BA20d) (☛ s 93)

- Sätt i gummihättan med lamphållare i reflektorn och vrid medsols tills det tar stopp.
- Stick in markeringsljusets lamphållare i reflektorn.
- Montera strålkastarmasken med strålkastaren. (☛ s 67)

Demontera startnummerskylten (FX)

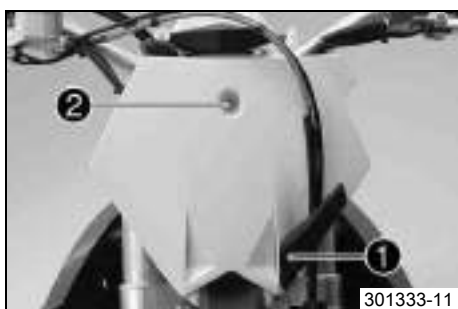

301333-11

- Ta bort skruven ❶ och klämman.
- Ta bort skruven ❷. Ta bort startnummerskylten.

Montera startnummerskylten (FX)

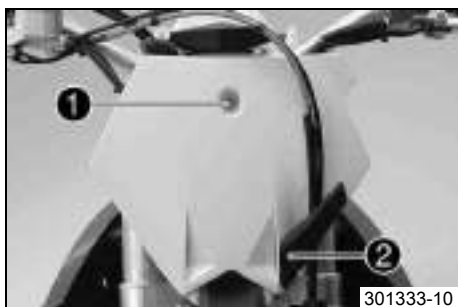

301333-10

- Placera startnummerskylten i rätt läge. Montera och dra åt skruven ❶.

Specifikation

Övriga skruvar chassi	M6	10 Nm
-----------------------	----	-------



Info

Se till att piggarna sitter fast i framskärmen.

- Positionera bromsledningen och kabelsträngen. Sätt dit klämman, sätt i och dra åt skruven ❷.

Demontera spoilern

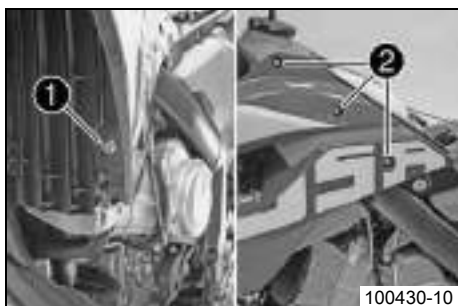

100430-10

- Ta bort sadeln. (☛ s 62)
- Lossa skruven ❶ på kylaren.
- Ta bort skruvarna ❷ på bränsletanken och ta av spoilern.

Montera spoilern

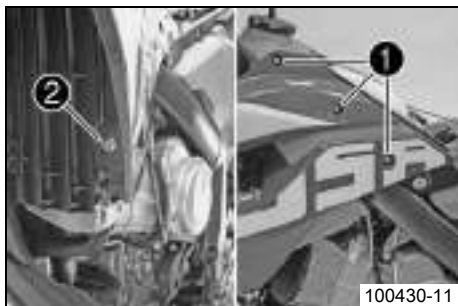

- Positionera spoilern. Montera och dra åt skruvarna ❶.
- Montera skruven ❷ på kylaren och dra åt den.

Specifikation

Övriga skruvar chassi	M6	10 Nm
-----------------------	----	-------

- Montera sadeln. (☛ s 62)

Demontera luftfiltret ☛

Observera

Motorskada Ofiltrerad insugningsluft minskar motorens livslängd.

- Kör aldrig fordonet utan luftfilter eftersom damm och smuts kan hamna i motorn och leda till ökat slitage.



Varning

Risk för miljöskador Miljöfarliga ämnen orsakar miljöskador.

- Oljor, fetter, filter, bränsle, rengöringsmedel, bromsvätska etc ska alltid tas omhand och lämnas in för avfallshantering enligt gällande bestämmelser.



- Ta bort sadeln. (☛ s 62)
- Ta bort grov smuts.
- Haka ur luftfiltrets fästbygel ❶ nedtill och sväng den åt sidan. Ta bort luftfiltret samt dess hållare.
- Ta bort luftfiltret från hållaren.

Montera luftfiltret ☛

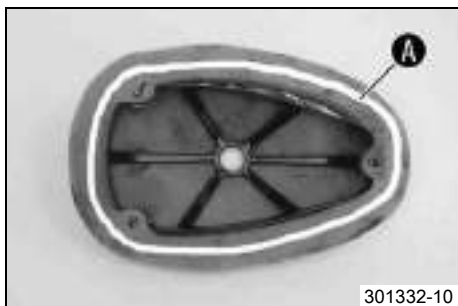

- Montera ett rent luftfilter i luftfilterhållaren.
- Smörj in luftfiltret i området A.

Långtidsfett (☛ s 101)



- Sätt i båda delarna tillsammans, positionera dem och fixera dem med fästbygeln ❶.



Info

Om luftfiltret inte monterats korrekt kan damm och smuts hamna i motorn och förstöra den.

- Montera sadeln. (☛ s 62)

Rengöra luftfiltret



Varning

Risk för miljöskador Miljöfarliga ämnen orsakar miljöskador.

- Oljor, fetter, filter, bränsle, rengöringsmedel, bromsvätska etc ska alltid tas omhand och lämnas in för avfallshantering enligt gällande bestämmelser.



Info

Rengör inte luftfiltret med lättantändliga vätskor (t ex bränsle, mineralolja, lösningsmedel) eftersom dessa medel fräter på skumaterialet.

- Demontera luftfiltret. (☞ s 69)
- Tvätta luftfiltret i speciell rengöringsvätska och låt det torka noggrant.

Rengöringsmedel för luftfilter (☞ s 101)



Info

Luftfiltret får bara pressas ur, inte vridas ur.

- Smörj det torra luftfiltret med högkvalitativ filterolja.

Olja för luftfilter av skumplast (☞ s 101)

- Rengör insugningsröret. Kontrollera att insugningsröret är intakt och sitter fast.
- Montera luftfiltret. (☞ s 69)

Demontera bränsletanken



Fara

Brandrisk Bränslet är lättantändligt.

- Fyll inte på bränsle i närheten av öppen eld eller brinnande cigaretter. Stäng alltid av motorn när du ska fylla på bränsle. Se till att inget bränsle spills på heta fordonsdelar. Torka genast bort utspillt bränsle.
- Bränslet i bränsletanken utvidgas när det blir varmt och kan tränga fram vid överfyllning. Följ tankningsanvisningarna.



Varning

Risk för förgiftning Bränsle är giftigt och hälsovådligt.

- Låt inte huden, ögonen och kläderna komma i kontakt med bränslet. Andas inte in bränsleångor. Vid kontakt med ögonen, spola med vatten och kontakta läkare omedelbart. Vid hudkontakt ska huden rengöras omedelbart med tvål och vatten. Om bränsle har svalts, kontakta läkare omedelbart. Kläder som har kommit i kontakt med bränsle ska bytas. Förvara bränslet korrekt i en lämplig behållare och utom räckhåll för barn.

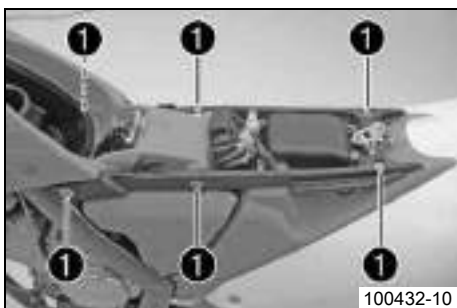

- Demontera spoilern. (☞ s 68)
- Demontera luftfiltret. (☞ s 69)
- Ta bort skruvarna ❶.
- Dra utliggerens övre del något utåt framtill och ta bort den.

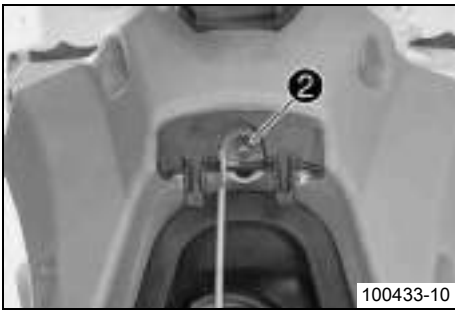

100433-10

- Ta bort skruven ②.

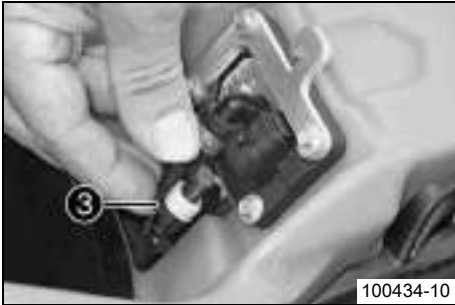

100434-10

- Dra av bränslepumpens stickkontakt ③.

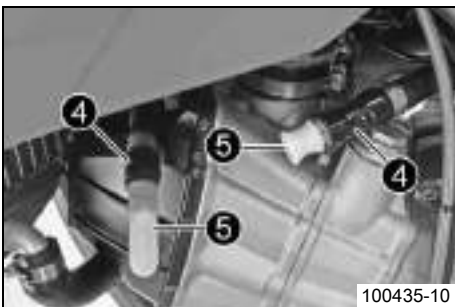

100435-10

- Rengör bränsleledningens stickkontakt ④ noggrant med tryckluft.

i Info

Det är viktigt att ingen smuts hamnar i bränsleledningen. Smutsen täpper till bränsleinsprutningens munstycken.

- Lossa bränsleledningens stickkoppling.
- Montera satsen tvätthättor ⑤.

Sats tvätthättor (81212016000)

- Lyft försiktigt upp bränsletanken och haka samtidigt av insugningsröret ⑥.
- Lossa bränslenivågivarens stickanslutning.
- Stäng noggrant motorhöljeavluftningens insugningsträtt ⑦ och anslutning ⑧ för att förhindra att smuts tränger in.

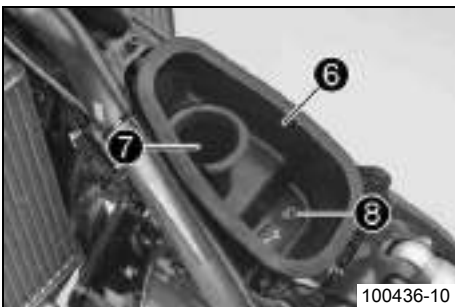

100436-10

Montera bränsletanken ↶



Fara

Brandrisk Bränslet är lättantändligt.

- Fyll inte på bränsle i närheten av öppen eld eller brinnande cigaretter. Stäng alltid av motorn när du ska fylla på bränsle. Se till att inget bränsle spills på heta fordonsdelar. Torka genast bort utspillt bränsle.
- Bränslet i bränsletanken utvidgas när det blir varmt och kan tränga fram vid överfyllning. Följ tankningsanvisningarna.



Varning

Risk för förgiftning Bränsle är giftigt och hälsovådligt.

- Låt inte huden, ögonen och kläderna komma i kontakt med bränslet. Andas inte in bränsleångor. Vid kontakt med ögonen, spola med vatten och kontakta läkare omedelbart. Vid hudkontakt ska huden rengöras omedelbart med tvål och vatten. Om bränsle har svalts, kontakta läkare omedelbart. Kläder som har kommit i kontakt med bränsle ska bytas. Förvara bränslet korrekt i en lämplig behållare och utom räckhåll för barn.

- Rengör noggrant alla delar.

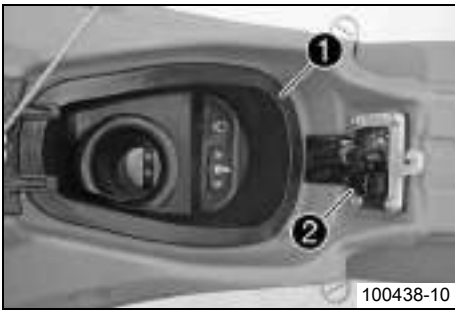

100438-10

- Positionera bränsletanken och dra bränsleledningen framåt.
- Sätt ihop bränslenivågivarens stickanslutning.
- Dra bränslepumpens kabel uppåt genom hålet baktill på bränsletanken och positionera bränsletanken i dess slutgiltiga läge.
- Dra insugningsröret ❶ genom hålet framtill på bränsletanken och positionera det.
- Fäst bränslepumpens stickkontakt ❷.

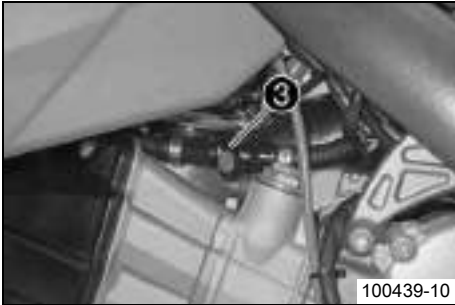

100439-10

- Rengör bränsleledningens stickkontakt ❸ noggrant med tryckluft.

Info

Det är viktigt att ingen smuts hamnar i bränsleledningen. Smutsen täpper till bränsleinsprutningens munstycken.

- Ta bort satsen tvätthättor. Olja in o-ringen och anslut bränsleledningens stickkopp-ling.

Info

Dra kabel och bränsleledning på säkert avstånd från avgassystemet.

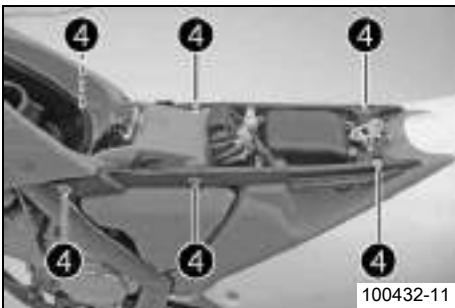

100432-11

- Positionera utliggarens övre del.
- Sätt i och dra åt skruvarna ❹.

Specifikation

Skruv ramutliggare	M8	25 Nm
--------------------	----	-------

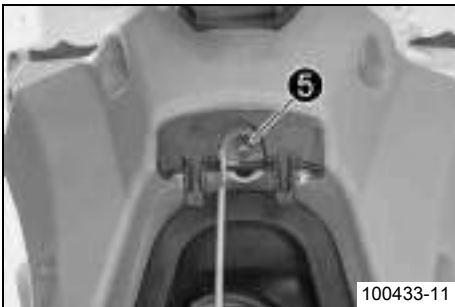

100433-11

- Sätt i och dra åt skruven ❺.

Specifikation

Övriga skruvar chassi	M6	10 Nm
-----------------------	----	-------

- Kontrollera att insugningstratten och anslutningen för motorhöljets avluftning släpper igenom luft.
- Montera luftfiltret. (☛ s 69)
- Montera spoilern. (☛ s 69)
- Kontrollera att bränslesystemet är tätt.

Kylsystem

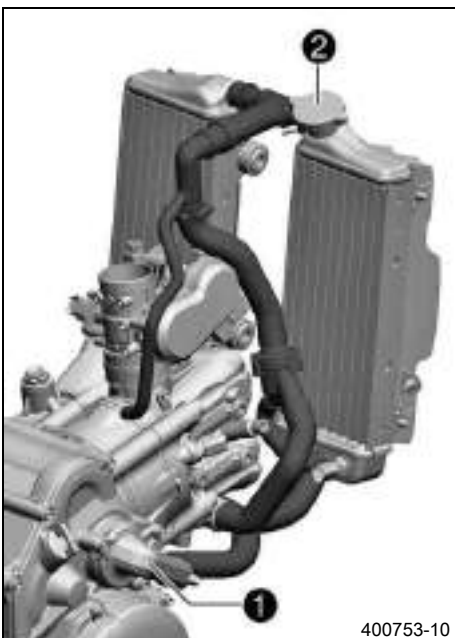

400753-10

Vattenpumpen ❶ i motorn sörjer för en tvångscirkulation av kylvätskan.

Vid uppvärmning stiger trycket i kylsystemet. Detta tryck regleras av en ventil i kylarlocket ❷. Den angivna kylvätsketemperaturen kan därför tillåtas utan att funktionsstörningar uppstår.

120 °C

Kylningen fås av fartvinden.

Lägre körhastighet ger lägre kyleffekt. Även nedsmutsade kylameller minskar kyleffekten.

Kontrollera frostskyddet och kylvätskenivån

- Varning**
Risk för skållskador När motorcykeln körs blir kylvätskan mycket varm och dessutom trycksatt.
- Öppna inte kylare, kylarslangar eller andra komponenter i kylsystemet när motorn är driftsvarm. Vänta tills motorn och kylsystemet har svalnat. Om skållskador uppstår ska de drabbade ställena spolas med ljummet vatten.
- Varning**
Risk för förgiftning Kylvätska är giftig och hälsovådlig.
- Låt inte huden, ögonen och kläderna komma i kontakt med kylvätskan. Vid kontakt med ögonen, spola med vatten och kontakta läkare omedelbart. Vid hudkontakt ska huden rengöras omedelbart med tvål och vatten. Om kylvätska har svalts, kontakta läkare omedelbart. Kläder som har kommit i kontakt med kylvätska ska bytas. Förvara kylvätskan utom räckhåll för barn.

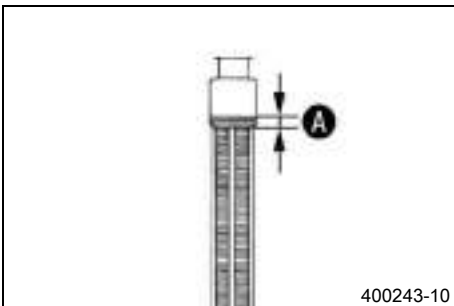

Krav

Motorn är kall.

- Ställ motorcykeln på en vågrät yta.
- Ta bort kylarlocket.
- Kontrollera kylvätskans frostskydd.

-25... -45 °C

- » Om kylvätskans frostskydd inte överensstämmer med specifikationen:
 - Kontrollera kylvätskans frostskydd.

- Kontrollera kylvätskenivån i kylaren.

Kylvätskans nivå A över kyllemellerna.

10 mm

- » Om kylvätskenivån inte överensstämmer med specifikationen:
 - Korrigera kylvätskenivån.

Alternativ 1

Kylvätska (☞ s 99)

Alternativ 2

Kylvätska (användningsklar blandning) (☞ s 100)

- Montera kylarlocket.

Kontrollera kylvätskenivån

- Varning**
Risk för skållskador När motorcykeln körs blir kylvätskan mycket varm och dessutom trycksatt.
- Öppna inte kylare, kylarslangar eller andra komponenter i kylsystemet när motorn är driftsvarm. Vänta tills motorn och kylsystemet har svalnat. Om skållskador uppstår ska de drabbade ställena spolas med ljummet vatten.
- Varning**
Risk för förgiftning Kylvätska är giftig och hälsovådlig.
- Låt inte huden, ögonen och kläderna komma i kontakt med kylvätskan. Vid kontakt med ögonen, spola med vatten och kontakta läkare omedelbart. Vid hudkontakt ska huden rengöras omedelbart med tvål och vatten. Om kylvätska har svalts, kontakta läkare omedelbart. Kläder som har kommit i kontakt med kylvätska ska bytas. Förvara kylvätskan utom räckhåll för barn.

Krav

Motorn är kall.

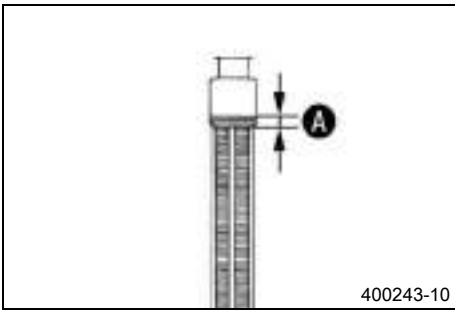

- Ställ motorcykeln på en vågrät yta.
- Ta bort kylarlocket.
- Kontrollera kylvätskenivån i kylaren.

Kylvätskans nivå A över kyllemellerna.	10 mm
---	-------

- » Om kylvätskenivån inte överensstämmer med specifikationen:
 - Korrigera kylvätskenivån.

Alternativ 1

Kylvätska (☛ s 99)

Alternativ 2

Kylvätska (användningsklar blandning) (☛ s 100)

- Montera kylarlocket.

Tappa ur kylvätska ☛



Varning

Risk för skållskador När motorcykeln körs blir kylvätskan mycket varm och dessutom trycksatt.

- Öppna inte kylare, kylarslangar eller andra komponenter i kylsystemet när motorn är driftsvarm. Vänta tills motorn och kylsystemet har svalnat. Om skållskador uppstår ska de drabbade ställena spolas med ljummet vatten.



Varning

Risk för förgiftning Kylvätska är giftig och hälsovådlig.

- Låt inte huden, ögonen och kläderna komma i kontakt med kylvätskan. Vid kontakt med ögonen, spola med vatten och kontakta läkare omedelbart. Vid hudkontakt ska huden rengöras omedelbart med tvål och vatten. Om kylvätska har svalts, kontakta läkare omedelbart. Kläder som har kommit i kontakt med kylvätska ska bytas. Förvara kylvätskan utom räckhåll för barn.

Krav

Motorn är kall.

- Ställ upp motorcykeln vertikalt.
- Ställ en lämplig behållare under vattenpumpens lock.
- Ta bort skruven ❶. Ta bort kylarlocket ❷.
- Låt kylvätskan rinna ut helt.
- Montera skruven ❶ med ny tätningring och dra åt den.

Specifikation

Skruvpropp vattenpumpens avtappningshål	M6	10 Nm
---	----	-------

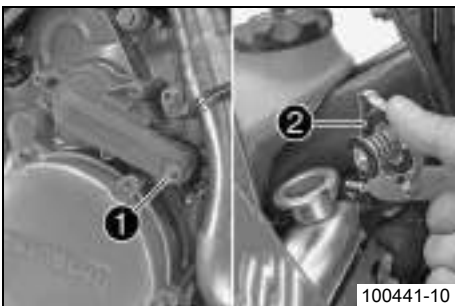

Fylla på kylvätska ☛



Varning

Risk för förgiftning Kylvätska är giftig och hälsovådlig.

- Låt inte huden, ögonen och kläderna komma i kontakt med kylvätskan. Vid kontakt med ögonen, spola med vatten och kontakta läkare omedelbart. Vid hudkontakt ska huden rengöras omedelbart med tvål och vatten. Om kylvätska har svalts, kontakta läkare omedelbart. Kläder som har kommit i kontakt med kylvätska ska bytas. Förvara kylvätskan utom räckhåll för barn.

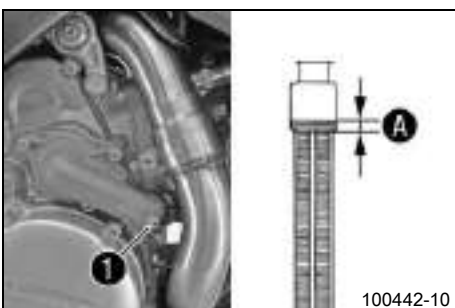

- Se till att skruven ❶ är fast åtdragen.
- Ställ upp motorcykeln vertikalt.
- Fyll på kylvätska upp till måttet **A** över kyllemellerna.

Specifikation

10 mm		
Kylvätska	1,00 l	Kylvätska (☛ s 99)
		Kylvätska (användningsklar blandning) (☛ s 100)

- Montera kylarlocket.
- Provkör.
- Kontrollera kylvätskenivån. (☞ s 73)

Demontera sluddämparen



Varning

Risk för brännskador Avgassystemet blir mycket varmt under drift.

- Vänta tills avgassystemet har svalnat. Undvik beröring med heta delar.

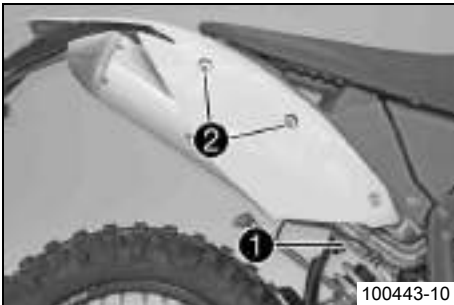

100443-10

- Haka av fjädern ❶.
- Ta bort skruvarna ❷ och sluddämparen.

Montera sluddämparen

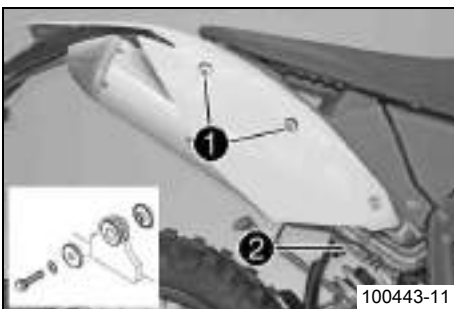

100443-11

- Montera sluddämparen. Montera och dra åt skruvarna ❶.

Specifikation

Övriga skruvar chassi	M6	10 Nm
-----------------------	----	-------

- Haka i fjädern ❷.

Byta sluddämparens glasfibergarnstopppning ☞



Varning

Risk för brännskador Avgassystemet blir mycket varmt under drift.

- Vänta tills avgassystemet har svalnat. Undvik beröring med heta delar.

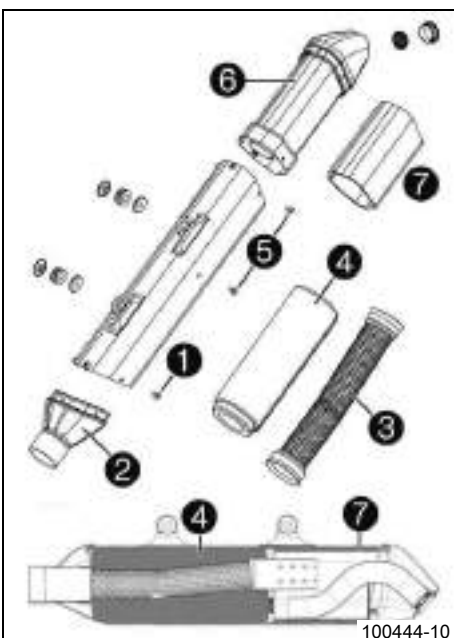

100444-10

- Demontera sluddämparen. (☞ s 75)
- Ta bort skruvarna ❶ på anslutningshättan ❷. Ta bort anslutningshättan, hålrör ❸ och glasfibergarnstopppningen ❹.
- Ta bort skruvarna ❺. Ta bort avslutningshättan ❻ med isoleringsmattan ❼.
- Montera en ny isolermatta ❼ på avslutningshättan ❻ och fixera den med en klisterremsa.
- Sätt i avslutningshättan, montera och dra åt skruvarna.
- Sätt i hålröret ❸ och montera ny glasfibergarnstopppning ❹ med hjälp av ett slött verktyg.

❶ Tips

Glasfibergarnet kan monteras enklare om du sätter en konisk trätt av trä eller metall på hålröret. Glasfibergarnstopppningen glider lättare upp på hålröret.

- Sätt i anslutningshättan ❷. Montera och dra åt skruvarna ❶.
- Montera sluddämparen. (☞ s 75)

Ställa in kopplingshandtagets utgångsläge

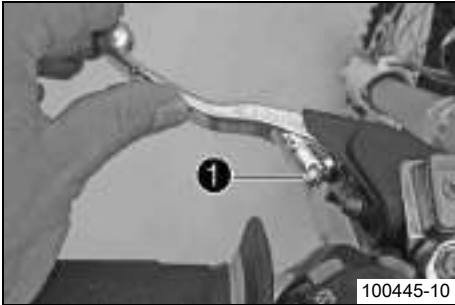

- Anpassa kopplingshandtagets utgångsläge till handens storlek genom att vrida på justerskruven ❶.

i Info

Om man drar kopplingshandtaget framåt kan justerskruven vridas lättare. När justerskruven vrids medsols minskar avståndet mellan kopplingshandtaget och styret. När justerskruven vrids motsols ökar avståndet mellan kopplingshandtaget och styret. Inställningsområdet är begränsat. Vrid endast justerskruven för hand och använd inte våld. Justeringen får inte utföras under körning.

Kontrollera vätskenivån i hydraulkopplingen

i Info

Vätskenivån stiger när kopplingens lamellbelägg slits ner. Använd inte bromsvätska.

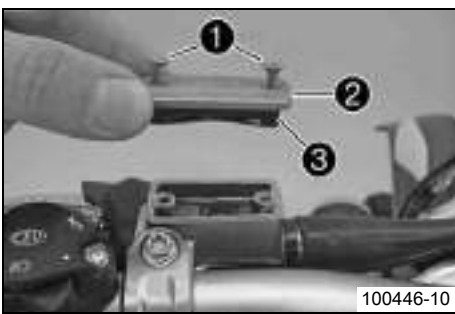

- Ställ hydraulkopplingens förrådsbehållare i horisontalt läge. Behållaren är fäst vid styret.
- Ta bort skruvarna ❶.
- Ta bort locket ❷ med membran ❸.
- Kontrollera vätskenivån.

Vätskenivå nedanför behållarens övre kant	4 mm
---	------

- » Om vätskenivån inte överensstämmer med specifikationen:
 - Korrigera vätskenivån i hydraulkopplingen.

Hydraulolja (15) (☛ s 99)

- Positionera locket med membran. Sätt i och dra åt skruvarna.

Byta vätska i hydraulkopplingen ↩

Varning

Risk för miljöskador Miljöfarliga ämnen orsakar miljöskador.

- Oljor, fetter, filter, bränsle, rengöringsmedel, bromsvätska etc ska alltid tas omhand och lämnas in för avfallshantering enligt gällande bestämmelser.

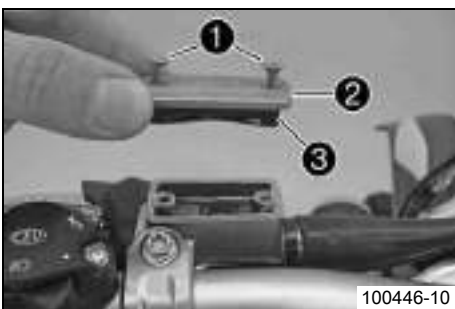

- Ställ hydraulkopplingens förrådsbehållare i horisontalt läge. Behållaren är fäst vid styret.
- Ta bort skruvarna ❶.
- Ta bort locket ❷ med membran ❸.

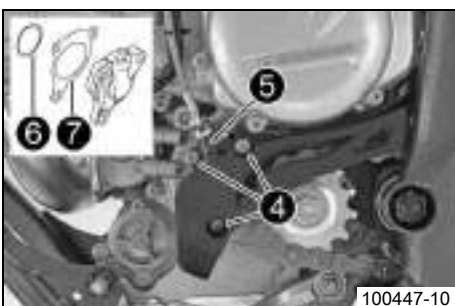

- Ta bort skruvarna ❹. Lyft av framdrevets skydd framtill och ta försiktigt bort kopplingens slavcylinder ❺.

i Info

Manövrera inte kopplingshandtaget när det inte finns någon slavcylinder monterad.

- Ta bort o-ring ❻ och tätning ❼.

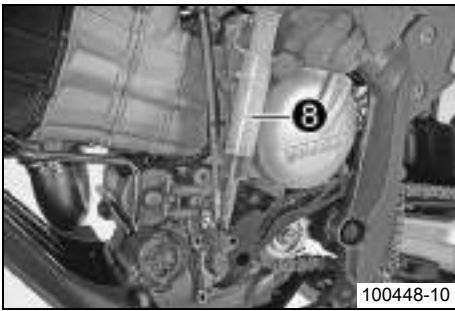

100448-10

- Fyll avluftningssprutan 8 med lämplig vätska.

Avluftningsspruta (50329050000)

Hydraulolja (15) (☞ s 99)

- Ta bort avluftningsskruven på kopplingens slavcylinder och montera avluftningssprutan.

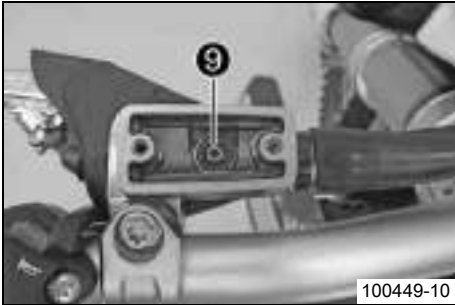

100449-10

- Tryck in vätska i systemet till vätskan tränger fram utan luftbubblor ur borrhålet på kopplingens manövercylinder. 9
- Sug ibland ut vätska ur manövercylinderns förrådsbehållare för att undvika att vätskan rinner över.
- Ta bort avluftningssprutan. Sätt i och dra åt avluftningsskruven.
- Rengör slavcylinderns och motorhöljets tätningssytor.
- Placera tätningen och o-ringen i deras rätta läge på kopplingens slavcylinder. Sätt i slavcylindern.
- Sätt i och dra åt skruvarna.

Specifikation

Övriga skruvar chassi	M6	10 Nm
-----------------------	----	-------

- Korrigera vätskenivån i hydraulkopplingen.

Specifikation

Vätskenivå nedanför behållarens övre kant	4 mm
---	------

- Positionera locket med membran. Sätt i och dra åt skruvarna.
- Kontrollera kopplingens funktion.

Kontrollera växelspakens utgångsläge

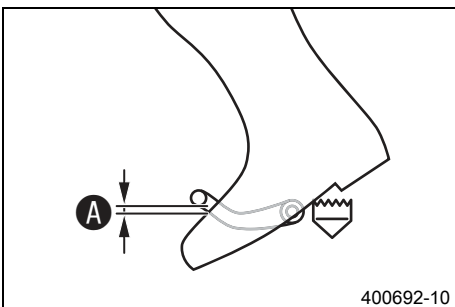

400692-10

- Sätt dig på fordonet i körposition och mät avståndet mellan stövelns övre kant och växelspaken A.

Avstånd mellan växelspaken och stövelns övre kant	10... 20 mm
---	-------------

- » Om avståndet inte överensstämmer med specifikationen:
 - Ställ in växelspakens utgångsläge. ☞ (☞ s 77)

Ställa in växelspakens utgångsläge ☞

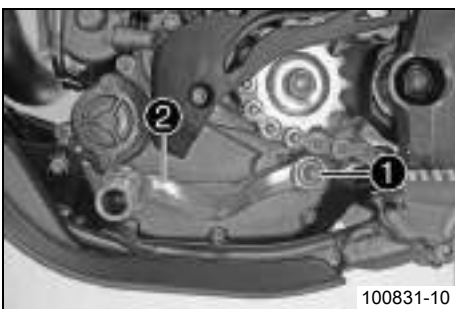

100831-10

- Ta bort skruven 1 och ta av växelspaken 2.

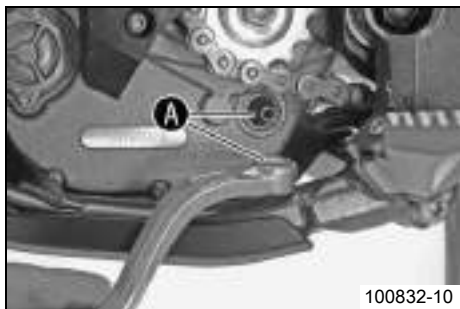

100832-10

- Gör rent kuggarna **A** på växelspaken och kopplingsaxeln.
- Placera växelspaken i önskat läge på kopplingsaxeln och se till att kuggarna greppar.

i Info

Inställningsområdet är begränsat.
Växelspaken får inte beröra någon av fordonets komponenter vid växling.

- Sätt i och dra åt skruven.

Specifikation

Skruv växelspak	M6	14 Nm	Loctite® 243™
-----------------	----	-------	---------------

Ställa in tomgångsvarvtalet ↩

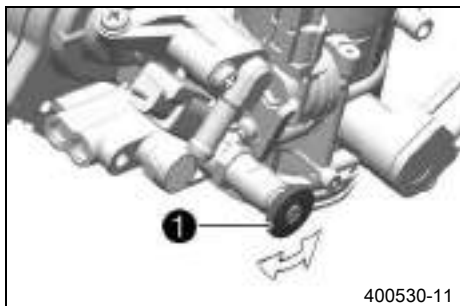

400530-11

- Reglerskruven för tomgångsvarvtalet **1** sitter till vänster på strypspjällskroppen.
- Varmkör motorn och tryck in reglerskruven för tomgångsvarvtal tills det tar stopp.
- Ställ in tomgångsvarvtalet genom att vrida på reglerskruven.

Specifikation

Tomgångsvarvtal	1 700... 1 800 1/min
-----------------	----------------------

i Info

Vridning motsols ger högre tomgångsvarvtal.
Vridning medsols ger lägre tomgångsvarvtal.

Demontera motorskyddet

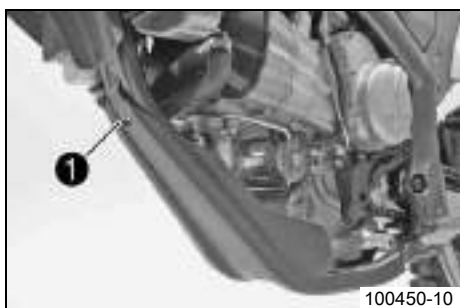

100450-10

- Ta bort skruven **1**. Ta bort motorskyddet.

Montera motorskyddet

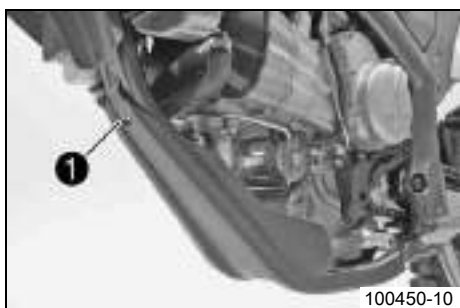

100450-10

- Haka i motorskyddet baktill på ramen och sväng upp dess främre del. Montera och dra åt skruven **1**.

Specifikation

Övriga skruvar chassi	M6	10 Nm
-----------------------	----	-------

Kontrollera motoroljenivån

i Info

Motoroljans nivå ska kontrolleras när motorn är kall.

- Ställ motorcykeln på en vågrät yta.

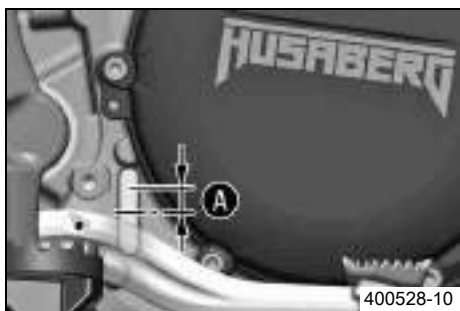

Krav

Motorn är kall.

- Kontrollera motoroljenivån.

Motoroljan ska stå i området **A**.

Område **A** ovanför synglasets mitt 10 mm

- » Om motoroljenivån inte uppnår det angivna området:
 - Fyll på motorolja. (☞ s 79)

Fylla på motorolja

i Info

För litet motorolja eller lågkvalitativ motorolja leder till ökat slitage av motorn.

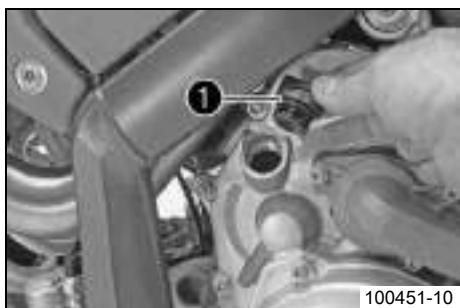

- Ta bort skruvförbandet **1** och fyll på motorolja.

Motorolja (SAE 10W/50) (☞ s 100)

- Montera och dra åt skruvförbandet **1**.



Fara

Risk för förgiftning Motoravgaser är giftiga och kan leda till medvetslöshet och/eller dödsfall.

- När motorn går krävs en tillräckligt kraftig ventilation. Motorn får inte startas eller köras i slutna utrymmen utan lämplig utsugning.

- Starta motorn och låt den gå en kort stund. Stäng av motorn och kontrollera att den är tät.
- Kontrollera motoroljenivån. (☞ s 78)

Byta motorolja och oljefilter, rengöra oljesilarna 🐦

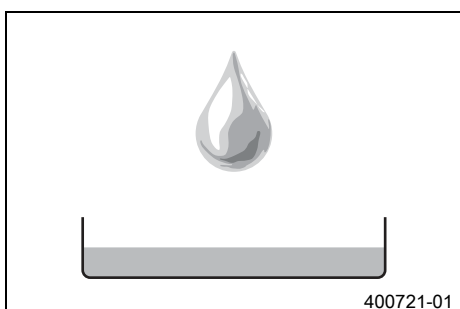

- Demontera motorskyddet. (☞ s 78)
- Tappa av motoroljan, gör rent oljesilen. 🐦 (☞ s 80)
- Demontera oljefiltret. 🐦 (☞ s 81)
- Montera oljefiltret. 🐦 (☞ s 81)

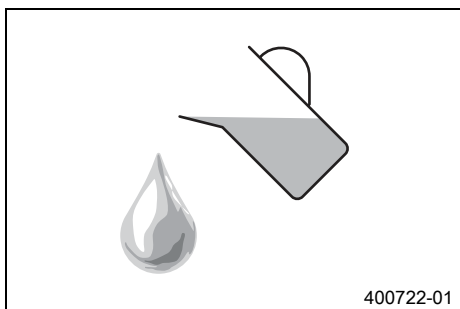

- Fyll på motorolja. 🐦 (☞ s 81)
- Montera motorskyddet. (☞ s 78)

Tappa av motoroljan, rengöra oljesilen 🐼

- Varning**
Risk för skållskador Motoroljan och växellådsoljan blir mycket varma när motorcykeln körs.
- Använd lämpliga skyddskläder och skyddshandskar. Om skållskador uppstår ska de drabbade ställena spolas med ljummet vatten.

- Varning**
Risk för miljöskador Miljöfarliga ämnen orsakar miljöskador.
- Oljor, fetter, filter, bränsle, rengöringsmedel, bromsvätska etc ska alltid tas omhand och lämnas in för avfallshantering enligt gällande bestämmelser.

- Info**
 Motoroljan ska tappas ur när motorn är driftvarm.

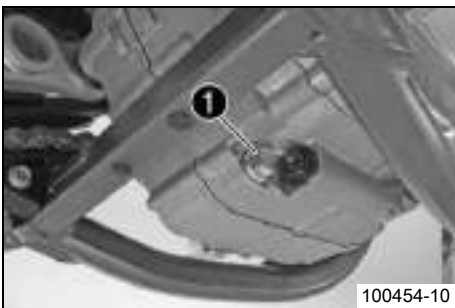

- Parkera motorcykeln vertikalt (ej på sidostödet) på en vågrät yta.
- Ställ en lämplig behållare under motorn.
- Ta bort oljeavtappningsskruven ① med magnet och tätningring.

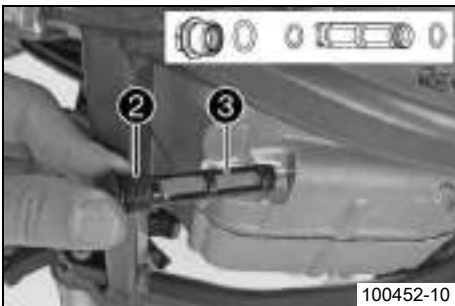

- Ta bort skruvproppen för motoroljesilen ② med oljesilen ③.
- Låt motoroljan rinna ut helt.



- Ta bort hålskruven ④ med oljesilen.
- Rengör noggrant delarna och tätningstorna.
- Montera hålskruven ④ med oljesilen och tätningarna och dra åt.

Specifikation

Hålskruv oljeledning	M12	15 Nm
----------------------	-----	-------

- Olja in o-ringarna på motoroljesilen och sätt i dem i skruvproppen för oljesilen. Montera och dra åt skruvproppen för motoroljesilen.

Specifikation

Skruvpropp för motoroljesil	M17x1,5	20 Nm
-----------------------------	---------	-------

- Montera oljeavtappningsskruven med magnet och tätningring och dra åt den.

Specifikation

Oljeavtappningsskruv med magnet	M12x1,5	20 Nm
---------------------------------	---------	-------

Demontera oljefiltret

- Varning**
Risk för skållskador Motoroljan och växellådsoljan blir mycket varma när motorcykeln körs.
- Använd lämpliga skyddskläder och skyddshandskar. Om skållskador uppstår ska de drabbade ställena spolas med ljummet vatten.

- Varning**
Risk för miljöskador Miljöfarliga ämnen orsakar miljöskador.
- Oljor, fetter, filter, bränsle, rengöringsmedel, bromsvätska etc ska alltid tas omhand och lämnas in för avfallshantering enligt gällande bestämmelser.

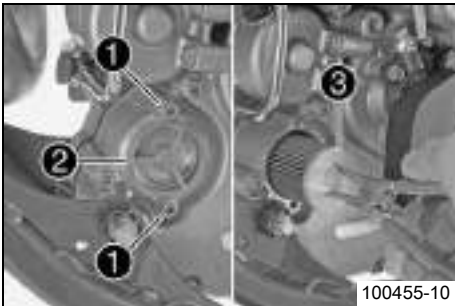

- Ställ en lämplig behållare under motorn.
 - Ta bort skruvarna ❶. Ta bort oljefiltrets lock ❷ med o-ring.
 - Dra ut oljefiltret ❸ ur oljefiltrets hölje.
- | |
|----------------------------------|
| Låsringtång omvänd (51012011000) |
|----------------------------------|
- Låt motoroljan rinna ut helt.

Montera oljefiltret

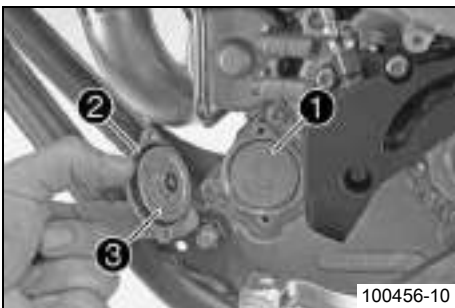

- Placera oljefiltret ❶ i oljefiltrets hölje.
- Olja in oljefilterlockets o-ring ❷.
- Montera oljefilterlocket ❸.
- Sätt i och dra åt skruvarna.

Specifikation

Skruv oljefilterlock	M5	6 Nm
----------------------	----	------

Fylla på motorolja

- Info**
 För litet motorolja eller lågkvalitativ motorolja leder till ökat slitage av motorn.

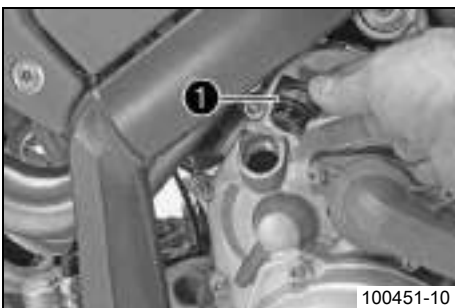

- Ta bort skruvförbandet ❶ och fyll på motorolja.

Motorolja	1,35 l	Motorolja (SAE 10W/50) (☛ s 100)
-----------	--------	----------------------------------

- Montera och dra åt skruvförbandet ❶.











- Fara**
Risk för förgiftning Motoravgaser är giftiga och kan leda till medvetslöshet och/eller dödsfall.

- När motorn går krävs en tillräckligt kraftig ventilation. Motorn får inte startas eller köras i slutna utrymmen utan lämplig utsugning.

- Starta motorn och kontrollera att den är tät.
- Kontrollera motoroljenivån. (☛ s 78)

Fel	Möjlig orsak	Åtgärd
Motorn roterar ej när elstartknappen trycks	Handhavandefel	– Utför arbetsmomenten för start av motorcykeln. (☞ s 27)
	Batteriet är urladdat	– Ladda batteriet. ☞ (☞ s 63) – Kontrollera laddningsspänningen. ☞ – Kontrollera vilostrommen. ☞ – Kontrollera generatoren ☞
	Huvudsäkring har gått sönder	– Byt huvudsäkring. (☞ s 64)
	Startrelä defekt	– Kontrollera startreläet. ☞
	Startmotor defekt	– Kontrollera startmotorn. ☞
Motorn roterar, men startas inte.	Säkring 1 eller 2 har gått sönder	– Byt de enskilda förbrukarnas säkringar. (☞ s 65)
	Kopplingen för bränsleslangen är inte ansluten	– Anslut bränsleslangkopplingen.
	Tomgångsvarvtalet felaktigt justerat	– Ställ in tomgångsvarvtalet. ☞ (☞ s 78)
	Tändstift nedsotat eller vått	– Rengör och torka resp byt ut tändstiftet.
	Tändstiftets elektrodavstånd är för stort	– Ställ in elektrodavståndet. Specifikation Elektrodavstånd tändstift 0,9 mm
	Fel i tändsystemet	– Kontrollera tändsystemet. ☞
	Tändsystem defekt	– Kontrollera tändsystemet. ☞
	Kabelsträngens kortslutningskabel har skavts sönder. Kortslutningsknappen resp nödavgångsknappen defekt	– Kontrollera kabelsträngen. (visuell kontroll) – Kontrollera elsystemet.
	Stickkontakt för EFI-styrdon, pulsgivare eller tändspole oxiderad	– Rengör stickkontakten och behandla den med kontaktsprej.
	Fel i bränsleinsprutningssystemet	– Läs av felminnet med HUSA-BERG-diagnosverktyget. ☞
Motorn kommer inte upp i varvtal	Fel i bränsleinsprutningssystemet	– Läs av felminnet med HUSA-BERG-diagnosverktyget. ☞
	Tändsystem defekt	– Kontrollera tändspolen. ☞ – Kontrollera tändstiftskontakten. ☞ – Kontrollera generatoren ☞
Motorn har för lite effekt	Luftfilter starkt nedsmutsat	– Rengör luftfiltret. ☞ (☞ s 70)
	Bränslefiltret starkt nedsmutsat	– Byt bränslefiltret. ☞
	Fel i bränsleinsprutningssystemet	– Läs av felminnet med HUSA-BERG-diagnosverktyget. ☞
	Avgassystemet otätt, deformerat eller för lite glasfibergarnstoppning i slutdämparen	– Kontrollera avgassystemet med avseende på skador. – Byt slutdämparens glasfibergarnstoppning. ☞ (☞ s 75)
	Ventilernas spel för lågt	– Ställ in ventilernas spel. ☞
	Tändsystem defekt	– Kontrollera tändspolen. ☞ – Kontrollera tändstiftskontakten. ☞ – Kontrollera generatoren ☞
Motorn får motorstopp under körningen	Bränslebrist	– Fyll på bränsle. (☞ s 29)
	Säkring 1 eller 2 har gått sönder	– Byt de enskilda förbrukarnas säkringar. (☞ s 65)
Motorn blir ovanligt varm	För lite kylvätska i kylsystemet	– Kontrollera att kylsystemet är tätt. – Kontrollera kylvätskenivån. (☞ s 73)
	För svag fartvind	– Stäng av motorn när motorcykeln står stilla.
	Kylarens lameller starkt nedsmutsade	– Rengör kylarens lameller.

Fel	Möjlig orsak	Åtgärd
Motorn blir ovanligt varm	Skumbildning i kylsystemet	<ul style="list-style-type: none"> – Tappa ur kylvätska. 🛠️ (☞ s 74) – Fyll på kylvätska. 🛠️ (☞ s 74)
	Veck i kylarslangen	– Byt kylarslangen. 🛠️
	Termostat defekt	<ul style="list-style-type: none"> – Kontrollera termostaten. 🛠️ Specifikation Öppningstemperatur: 70 °C
FI varningslampan (MIL) lyser eller blinkar	Fel i bränsleinsprutningssystemet	<ul style="list-style-type: none"> – Stanna motorcykeln och bestäm den defekta komponenten med hjälp av blinkkoden. – Kontrollera kablarna med avseende på skador och de elektriska stickkontaktarna med avseende på korrosion och skador. <hr/> <div style="display: flex; align-items: center;"> <div style="background-color: #ccc; padding: 2px 5px; margin-right: 5px;">i</div> <div> <p>Info</p> <p>Se blinkkod</p> </div> </div> <hr/> <ul style="list-style-type: none"> – Läs av felminnet med HUSA-BERG-diagnosverktyget. 🛠️
Hög oljeförbrukning	Veck i motoravluftningsslangen	– Dra avluftningsslangen utan veck eller byt ut slangen.
	Motoroljenivå för hög	– Kontrollera motoroljenivån. (☞ s 78)
	Motoroljan för tunnflytande (viskositet)	– Byt motorolja och oljefilter, rengör oljesilarna. 🛠️ (☞ s 79)
	Kolv resp cylinder sliten	– Bestäm kolvens/cylinderns monteringspel. 🛠️
Batteriet urladdat	Batteriet laddas inte	<ul style="list-style-type: none"> – Kontrollera laddningsspänningen. 🛠️ – Kontrollera laddningsströmmen. 🛠️ – Kontrollera generatorn 🛠️
	oönskad strömförbrukare	– Kontrollera viloströmmen. 🛠️
Hastighetsmätarens värden har raderats (klocka, stoppur, varvtider)	Batteriet i hastighetsmätaren är tomt	– Byt batteri i hastighetsmätaren.
Helljus, halvljus, markeringsljus, bakljus och nummerskyaltsbelysning fungerar inte	Säkring 3 har gått sönder	– Byt de enskilda förbrukarnas säkringar. (☞ s 65)
Hastighetsmätare, signalhorn, bromsljus, körriktningsvisare och kylarluft (tillval) fungerar inte	Säkring 4 har gått sönder	– Byt de enskilda förbrukarnas säkringar. (☞ s 65)

Blinkkod FI varningslampa (MIL)	 45 FI varningslampan (MIL) blinkar 4ggr långt, 5ggr kort
Villkor för sättning av fel	Värme/syresensor cylinder 1, sensor 1 - avbrott/kortslutning mot jord
Blinkkod FI varningslampa (MIL)	 09 FI varningslampan (MIL) blinkar 9ggr kort
Villkor för sättning av fel	Trycksensorn i insugningsröret cylinder 1 - för låg insignal Trycksensorn i insugningsröret cylinder 1 - för hög insignal
Blinkkod FI varningslampa (MIL)	 13 FI varningslampan (MIL) blinkar 1gg långt, 3ggr kort
Villkor för sättning av fel	Temperatursenor för insugningsluft - för låg insignal Temperatursenor för insugningsluft - för hög insignal
Blinkkod FI varningslampa (MIL)	 12 FI varningslampan (MIL) blinkar 1gg långt, 2ggr kort
Villkor för sättning av fel	Temperatursensor för kylvätska - för låg insignal Temperatursensor för kylvätska - för hög insignal
Blinkkod FI varningslampa (MIL)	 06 FI varningslampan (MIL) blinkar 6ggr kort
Villkor för sättning av fel	Gasspjällssensor krets A - för låg insignal Gasspjällssensor krets A - för hög insignal
Blinkkod FI varningslampa (MIL)	 17 FI varningslampan (MIL) blinkar 1gg långt, 7ggr kort
Villkor för sättning av fel	Syresensor cylinder 1, sensor 1 - funktionsfel i krets
Blinkkod FI varningslampa (MIL)	 33 FI varningslampan (MIL) blinkar 3ggr långt, 3ggr kort
Villkor för sättning av fel	Insprutningsvetil cylinder 1 - funktionsfel i kretsen
Blinkkod FI varningslampa (MIL)	 02 FI varningslampan (MIL) blinkar 2ggr kort
Villkor för sättning av fel	Krets pulsgivare - funktionsfel i kretsen
Blinkkod FI varningslampa (MIL)	 37 FI varningslampan (MIL) blinkar 3ggr långt, 7ggr kort
Villkor för sättning av fel	Tändspole cylinder 1 - funktionsfel i kretsen
Blinkkod FI varningslampa (MIL)	 41 FI varningslampan (MIL) blinkar 4ggr långt, 1gg kort
Villkor för sättning av fel	Bränslepumpsstyrning - avbrott/kortslutning mot jord
Blinkkod FI varningslampa (MIL)	 15 FI varningslampan (MIL) blinkar 1gg långt, 5ggr kort
Villkor för sättning av fel	Lutningsvinkelgivare (typ A/D) - för låg insignal Lutningsvinkelgivare (typ A/D) - för hög insignal

Rengöra motorcykeln

Observera

Materialskada Skador och förstöring av komponenter genom högtryckstvätt.

- Rengör aldrig fordonet med en högtryckstvätt eller en kraftig vattenstråle. Genom det höga trycket kan vatten hamna i elektriska komponenter, kontakter, vajrar, lager m m och orsaka störningar. Komponenterna kan förstöras.



Varning

Risk för miljöskador Miljöfarliga ämnen orsakar miljöskador.

- Oljor, fetter, filter, bränsle, rengöringsmedel, bromsvätska etc ska alltid tas omhand och lämnas in för avfallshantering enligt gällande bestämmelser.



Info

Rengör motorcykeln med jämna mellanrum. På så sätt behåller den sitt värde och utseende under en lång tid.

Undvik direkt solstrålning på motorcykeln när du rengör den.

Före rengöringen ska insugningsröret och avgassystemet förslutas så att vatten inte kan tränga in. Så här skyddar du insugningsröret vid monterad bränsletank:

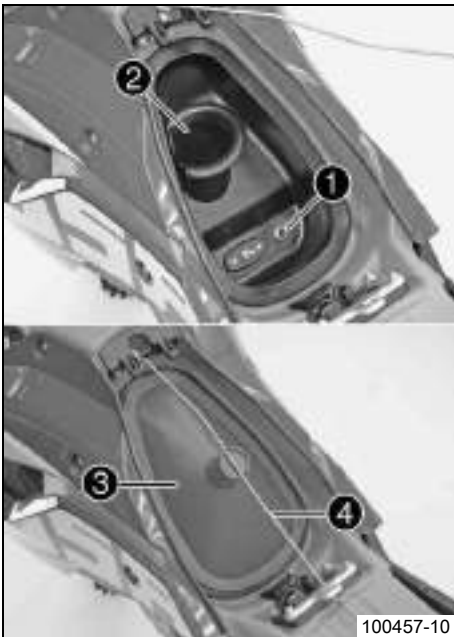

- Ta bort sadeln. (☞ s 62)
- Demontera luftfiltret. ☞ (☞ s 69)
- Stäng hylsan ① för motoravluftningen och insugningstratten ②.
- Montera täcklocket ③ för insugningsröret och fixera det med hjälp av filterfästbygeln ④.

Skyddslock insugningsrör (81206005000)



Info

Om insugningsröret inte försluts noggrant kan smuts och vatten hamna i motorn. Detta kan i extrema fall leda till motorskador.

- Demontera bränsletanken. ☞ (☞ s 70)



Info

Vid demontering av bränsletanken ska hylsan, insugningstratten och hela insugningsröret förslutas noggrant.

- Börja med att ta bort grov smuts med en mjuk vattenstråle.
- Mycket smutsiga ställen ska sprejas in med vanligt rengöringsmedel för motorcyklar och bearbetas med en pensel.

Rengöringsmedel för motorcykel (☞ s 101)



Info

Gör rent fordonet med varmt vatten blandat med vanligt rengöringsmedel för motorcyklar och en mjuk svamp.

- När motorcykeln har spolats av noggrant med en mjuk vattenstråle bör den torka ordentligt. Blås av fordonet med tryckluft.
- För att undvika störningar i elsystemet ska elektriska kontakter och brytare behandlas med kontaktsprej. Elektriska stickkontakter ska lossas, blåsas ut med tryckluft och behandlas med kontaktsprej.

Kontaktsprej (☞ s 101)

- Kontrollera alla stängda öppningar med avseende på vatten eller smuts.
- Montera bränsletanken. ☞ (☞ s 71)
- Rengör luftfiltret. ☞ (☞ s 70)
- Montera luftfiltret. ☞ (☞ s 69)

**Varning**

Risk för olyckshändelser Minskad bromsverkan p g a våta eller smutsiga bromsar.

- Bromsa försiktigt tills de våta eller nedsmutsade bromsarna är torra resp rena.

- Ta en kort åktur efter rengöringen så att motorn når driftstemperatur och se även till att använda bromsarna.

**Info**

Tack vare värmen försvinner vattnet även från oåtkomliga ställen på motorn och bromsarna.

- Skjut tillbaka skyddshättorna på styrets armaturer så att vatten som eventuellt har trängt in kan torka bort.
- När motorcykeln har svalnat ska alla glid- och lagerställen oljas eller fettas in.
- Rengör kedjan. (☛ s 46)
- Blanka metalldelar (utom bromsskivan och avgassystemet) ska behandlas med korrosionsskyddsmedel.

Rengörings- och skyddsmedel för metall, gummi och plast (☛ s 101)

- Alla delar av plast eller med pulverbeläggning ska behandlas med milda rengöringsmedel och vårdande medel.

Rengörings- och skyddsmedel för metall, gummi och plast (☛ s 101)

(FE EU, FE AUS)

- Olja in styrlåset.

Universal oljesprej (☛ s 102)

Skydd inför vinterkörning

i Info

Om motorcykeln används vintertid bör man tänka på saltet som strös ut på gatorna. Motorcykeln bör skyddas mot det aggressiva saltet.

När fordonet har körts på saltade vägar ska det rengöras med kallt vatten. Varmt vatten förstärker saltets frätande effekt.

- Rengör motorcykeln. (☛ s 85)
- Behandla motorn, baksvingen och alla övriga blanka eller förzinkade delar (utom bromsskivorna) med vaxbaserat korrosionsskyddsmedel.

i Info

Se till att korrosionsskyddsmedlet inte hamnar på bromsskivorna eftersom bromseffekten reduceras avsevärt.

När motorcykeln har körts på saltade vägar ska den tvättas noggrant med kallt vatten och torkas av.

- Rengör kedjan. (☛ s 46)

Förvaring

**Varning**

Risk för förgiftning Bränsle är giftigt och hälsovådligt.

- Låt inte huden, ögonen och kläderna komma i kontakt med bränslet. Andas inte in bränsleångor. Vid kontakt med ögonen, spola med vatten och kontakta läkare omedelbart. Vid hudkontakt ska huden rengöras omedelbart med tvål och vatten. Om bränsle har svalts, kontakta läkare omedelbart. Kläder som har kommit i kontakt med bränsle ska bytas. Förvara bränslet korrekt i en lämplig behållare och utom räckhåll för barn.

**Info**

När motorcykeln inte ska användas under en längre tid bör du utföra eller låta utföra följande åtgärder: Kontrollera alla delar med avseende på funktion och slitage. Eventuella underhållsarbeten, reparationer eller ombyggnader bör utföras under avställningstiden. Verkstäderna har mindre att göra och du slipper långa väntetider inför säsongstarten.

- Rengör motorcykeln. (☞ s 85)
- Byt motorolja och oljefilter, rengör oljesilarna. 🛠️ (☞ s 79)
- Kontrollera frostskyddet och kylvätskenivån. (☞ s 73)
- Kontrollera lufttrycket i däcken. (☞ s 61)
- Demontera batteriet. 🛠️ (☞ s 62)
- Ladda batteriet. 🛠️ (☞ s 63)

Specifikation

Förvaringstemperatur batteri utan direkt solstrålning	0... 35 °C
---	------------

- Ställ fordonet på en torr förvaringsplats. Inga större temperaturväxlingar bör förekomma.

**Info**

HUSABERG rekommenderar att palla upp motorcykeln.

- Palla upp motorcykeln. (☞ s 34)
- Täck över fordonet med en presenning eller filt som släpper igenom luft.

**Info**

Använd inte lufttätt material som hindrar fukt från att fördunsta och gynnar korrosion. Under avställningstiden bör motorn inte gå under kortare perioder. Motorn värms inte upp tillräckligt. Vattenånga som bildas vid förbränningen kondenseras och gör att ventiler och avgasröret rostar.

Idrifttagande efter förvaring

- Kör ner motorcykeln från monteringsstativet. (☞ s 34)
- Montera batteriet. 🛠️ (☞ s 63)
- Fyll på bränsle. (☞ s 29)
- Utför kontroller inför varje idrifttagande. (☞ s 27)
- Provkör fordonet.

Typ	1-cylinder 4-takts bensinmotor, vätskekyld
Cylindervolym (alla 390 modeller)	393,3 cm ³
Cylindervolym (alla 450 modeller)	449,3 cm ³
Cylindervolym (alla 570 modeller)	565,5 cm ³
Slag (alla 390 modeller)	55,5 mm
Slag (alla 450 modeller)	63,4 mm
Slag (alla 570 modeller)	72 mm
Diameter (alla 390 modeller)	95 mm
Diameter (alla 450 modeller)	95 mm
Diameter (alla 570 modeller)	100 mm
Kompression (alla 390 modeller)	11,1:1
Kompression (alla 450 modeller)	11,8:1
Kompression (alla 570 modeller)	11,8:1
Tomgångsvarvtal	1 700... 1 800 1/min
Styrning	OHC, 4 ventiler styrda via vipparmar, drivning via kuggkedja
Ventildiameter insugning	39,5 mm
Ventildiameter utblåsning	31,7 mm
Ventilernas spel	
Insugning vid: 20 °C	0,10... 0,15 mm
Utblåsning vid: 20 °C	0,12... 0,17 mm
Vevaxellager	2 cylindriska rullager
Vevstakslager	Nållager
Kolv tappslager	Ingen lagerbussning - kolvbult med DLC-skikt
Kolv	Lättmetall, smidd
Kolvringar	1 kompressionsring, 1 oljering
Motorsmörjning	Cirkulationssmörjning med 2 rotorpumpar
Primärutväxling	33:76
Koppling	Lamellkoppling i oljebad / hydraulisk manövrering
Utväxlingsförhållande (FX)	
1:ans växel	16:32
2:ans växel	18:30
3:ans växel	20:28
4:ans växel	22:26
5:ans växel	24:24
6:ans växel	21:28
Utväxlingsförhållande (alla FE-modeller)	
1:ans växel	14:36
2:ans växel	17:32
3:ans växel	19:28
4:ans växel	22:26
5:ans växel	24:23
6:ans växel	26:21
Generator	12 V, 210 W
Beredning av bränsleluftblandningen	Elektroniskt styrd bränsleinsprutning
Tändsystem	Kontaktfritt styrt helelektroniskt tändsystem med digital tändningsreglering
Tändstift	NGK LKAR 8AI - 9
Elektroдавstånd tändstift	0,9 mm
Kylning	Vätskekyllning, permanent cirkulation av kylvätskan genom vattenpump
Starthjälp	Elstartmotor

Påfyllningsvolym - motorolja

Motorolja	1,35 l	Motorolja (SAE 10W/50) (☛ s 100)
-----------	--------	----------------------------------

Påfyllningsvolym - kylarvätska

Kylvätska	1,00 l	Kylvätska (☛ s 99)
		Kylvätska (användningsklar blandning) (☛ s 100)

TEKNISK INFORMATION - ÅTDRAGNINGSMOMENT MOTOR₀₁

Skruv kabelhållare i generatorlocket	M4	4 Nm	Loctite® 243™
Oljemunstycke för kylning av kolven	M5	2 Nm	Loctite® 243™
Oljemunstycke för smörjning av vipparm	M5	2 Nm	Loctite® 243™
Skruv arreteringsspak	M5	6 Nm	Loctite® 243™
Skruv lagersäkring	M5	6 Nm	Loctite® 243™
Skruv oljefilterlock	M5	6 Nm	–
Skruv oljepumplock	M5	6 Nm	Loctite® 222
Skruv pulsgivare	M5	6 Nm	Loctite® 243™
Mutter vattenpumpshjul	M6	8 Nm	Loctite® 243™
Skruv bortfallssäkring styrkedja	M6	8 Nm	Loctite® 243™
Skruv cylinderhuvud	M6	10 Nm	–
Skruv gejdskenor styrkedja	M6	8 Nm	Loctite® 243™
Skruv generatorlock	M6x30	10 Nm	–
Skruv generatorlock	M6x50	10 Nm	–
Skruv generatorlock (genomgående borrhål kedjeschakt)	M6x30	10 Nm	Loctite® 243™
Skruv kamaxelns fästplåt	M6	10 Nm	Loctite® 243™
Skruv kopplingsfjäder	M6	10 Nm	–
Skruv kopplingslock	M6x25	10 Nm	–
Skruv kopplingslock	M6x30	10 Nm	–
Skruv kopplingslock	M6x65	10 Nm	–
Skruv mellanhjul	M6	10 Nm	Loctite® 243™
Skruv motorhölje	M6x60	10 Nm	–
Skruv motorhölje	M6x70	10 Nm	–
Skruv motorhölje	M6x75	10 Nm	–
Skruv startmotor	M6	10 Nm	–
Skruv statorinfästning	M6	10 Nm	Loctite® 243™
Skruv styrkedjans spännskena	M6	8 Nm	Loctite® 243™
Skruv vattenpumplock	M6x25	10 Nm	–
Skruv vattenpumplock	M6x55	10 Nm	–
Skruv ventillock	M6	10 Nm	–
Skruv vridmomentbegränsare	M6	10 Nm	Loctite® 243™
Skruv växelspak	M6	14 Nm	Loctite® 243™
Skruv växlingsarretering	M6	10 Nm	Loctite® 243™
Skruvpropp vattenpumpens avtappningshål	M6	10 Nm	–
Oljemunstycke för smörjning av vevstaken	M6x0,75	4 Nm	–
Skruvpropp oljekanal	M7	9 Nm	Loctite® 243™
Skruv vipparmslager	M7x1	15 Nm	–
Skruvpropp vevaxelfixering med tjock kopparskiva	M8	10 Nm	–
Skruv framdrev	M10	60 Nm	Loctite® 243™
Skruvpropp oljekanal	M10	15 Nm	Loctite® 243™
Mutter balansaxel	M10x1	40 Nm	–
Skruv upplåsning av styrkedjans spännare	M10x1	10 Nm	–

TEKNISK INFORMATION - ÅTDRAGNINGSMOMENT MOTOR 92

Skruv cylinderhuvud	M10x1,25	Åtdragningsföljd: Dra åt korsvis, börja med den bakre skruven på kedjeschaktet. 1:a steget 10 Nm 2:a steget 30 Nm 3:e steget 50 Nm	Smord med motorolja
Hålskruv oljeledning	M12	15 Nm	–
Mutter rotor	M12x1	60 Nm	–
Tändstift	M12x1,25	15... 20 Nm	–
Oljeavtappningsskruv med magnet	M12x1,5	20 Nm	–
Skruvpropp reglerventil oljetryck	M12x1,5	20 Nm	–
Skruvpropp SLS	M12x1,5	20 Nm	–
Temperatursensor för kylvätska på cylinderhuvudet	M12x1,5	12 Nm	–
Skruvpropp vipparm	M14x1,25	20 Nm	–
Skruvpropp för motoroljesil	M17x1,5	20 Nm	–
Mutter kopplingsmedbringare	M18x1,5	80 Nm	–
Mutter primärhjul	M20LHx1,5	120 Nm	Loctite® 243™
Skruvpropp styrkedjespännare	M24x1,5	30 Nm	–

Ram	Perimeterram av krommolybdenstål	
Gaffel (FX)	WP Suspension Up Side Down 4860 MXMA CC	
Gaffel (alla FE-modeller)	WP Suspension Up Side Down 4860 MXMA PA	
Fjädersväg		
fram	300 mm	
bak	335 mm	
Gaffeloffset	22 mm	
Fjäderben	WP Suspension PDS 5018 DCC	
Bromsanläggning	skivbromsar, bromsok flytande lagrade	
Bromsskivor - diameter		
fram	260 mm	
bak	220 mm	
Bromsskivor, slitagegräns		
Fram	2,5 mm	
Bak	3,5 mm	
Däcktryck terräng		
fram	1,0 bar	
bak	1,0 bar	
Däcktryck väg		
fram	1,5 bar	
bak	2,0 bar	
Sekundärutväxling (FX, FE USA)	13:52	
Sekundärutväxling (FE EU, FE AUS)	13:38 (13:52)	
Kedja	5/8 x 1/4"	
Tillgängliga bakdrev	38, 40, 42, 45, 48, 49, 50, 51, 52	
Styrhuvudvinkel	63,5°	
Hjulbas	1 475±10 mm	
Sitthöjd utan last	985 mm	
Markfrigång utan belastning	390 mm	
Vikt utan bränsle ca (FX)	113,5 kg	
Vikt utan bränsle ca (FE 390 EU, FE 390 AUS, FE 450 EU, FE 450 AUS)	115 kg	
Vikt utan bränsle ca (FE 570 EU, FE 570 AUS)	115,5 kg	
Vikt utan bränsle ca (FE 390 USA, FE 450 USA)	114 kg	
Vikt utan bränsle ca (FE 570 USA)	114,5 kg	
Maximal tillåten axellast fram	145 kg	
Maximal tillåten axellast bak	190 kg	
Maximal tillåten totalvikt	335 kg	

Batteri	YTZ7S	Batterispänning: 12 V Märkkapacitet: 6 Ah underhållsfri
---------	-------	---

Lampor

Strålkastare (alla FE-modeller)	S2 / sockel BA20d	12 V 35/35 W
Markeringsljus (alla FE-modeller)	W5W / sockel W2,1x9,5d	12 V 5 W
Kontrollljus	W2,3W / sockel W2x4,6d	12 V 2,3 W
Körriktningsvisare (alla FE-modeller)	R10W / sockel BA15s	12 V 10 W
Broms-/bakljus (alla FE-modeller)	LED	

Nummerskyltsbelysning (alla FE-modeller)	W5W / sockel W2,1x9,5d	12 V 5 W
--	------------------------	-------------

Däck

Giltighet	Däck, fram	Däck, bak
(FX)	80/100 - 21 51M TT Bridgestone M59	110/90 - 19 62M TT Bridgestone M70
(FE EU, FE AUS)	90/90 - 21 M/C 54M M+S TT Metzeler MCE 6 DAYS EXTREME	140/80 - 18 M/C 70M M+S TT Metzeler MCE 6 DAYS EXTREME
(FE USA)	80/100 - 21 51M TT Bridgestone M59	110/100 - 18 64M TT Bridgestone M402

För ytterligare information, se avsnittet Service på:
www.husaberg.com

Påfyllningsvolym - bränsle

Volym bränsletank, totalt ca (FX, FE EU, FE AUS)	8,5 l	Högoktanigt bränsle, blyfritt (RON 95) (☛ s 99)
Volym bränsletank, totalt ca (FE USA)	8 l	Högoktanigt bränsle, blyfritt (RON 95) (☛ s 99)
Bränslereserv ca (FX, FE EU, FE AUS)		
Markeringen 1 på bränslenivågivaren pekar uppåt (inställning vid leverans)	2,8 l	
Markeringen 2 på bränslenivågivaren pekar uppåt	1,8 l	
Bränslereserv ca (FE USA)		
Markeringen 1 på bränslenivågivaren pekar uppåt (inställning vid leverans)	2,6 l	
Markeringen 2 på bränslenivågivaren pekar uppåt	1,6 l	

FX

Gaffelns artikelnummer	14.45.7J.01	
Gaffel	WP Suspension Up Side Down 4860 MXMA CC	
Kompressionsdämpning		
Komfort	14 klickningar	
Standard	12 klickningar	
Sport	10 klickningar	
Returdämpning		
Komfort	14 klickningar	
Standard	12 klickningar	
Sport	10 klickningar	
Fjäderlängd med förspänningshylsa/förspänningshylsor	492 mm	
Fjäderkonstant		
Vikt förare: 65... 75 kg	4,6 N/mm	
Vikt förare: 75... 85 kg	4,8 N/mm	
Vikt förare: 85... 95 kg	5,0 N/mm	
Gaffellängd	940 mm	
Gasträck	1,2 bar	
Oljemängd per patron	195 ml	Gaffelolja (SAE 5) (☛ s 99)
Oljemängd per gaffelben utan patron	365 ml	Gaffelolja (SAE 5) (☛ s 99)

alla FE-modeller

Gaffelns artikelnummer	14.45.7J.02	
Gaffel	WP Suspension Up Side Down 4860 MXMA PA	
Kompressionsdämpning		
Komfort	26 klickningar	
Standard	22 klickningar	
Sport	18 klickningar	
Returdämpning		
Komfort	22 klickningar	
Standard	20 klickningar	
Sport	18 klickningar	
Fjäderförspänning - Preload Adjuster		
Komfort	0 varv	
Standard	2 varv	
Sport	4 varv	
Fjäderlängd med förspänningshylsa/förspänningshylsor	513 mm	
Fjäderkonstant		
Vikt förare: 65... 75 kg	4,2 N/mm	
Vikt förare: 75... 85 kg	4,4 N/mm	
Vikt förare: 85... 95 kg	4,6 N/mm	
Gaffellängd	940 mm	
Luftkammarlängd	100±20 mm	
Gaffelolja per gaffelben	635 ml	Gaffelolja (SAE 5) (☛ s 99)

FX

Fjäderbenets artikelnummer	12.45.7J.01
Fjäderben	WP Suspension PDS 5018 DCC
Kompressionsdämpning, låg hastighet	
Komfort	17 klickningar
Standard	15 klickningar
Sport	13 klickningar
Kompressionsdämpning, hög hastighet	
Komfort	2 varv
Standard	1,5 varv
Sport	1 varv
Returdämpning	
Komfort	24 klickningar
Standard	22 klickningar
Sport	22 klickningar
Fjäderförspänning	9 mm
Fjäderkonstant	
Vikt förare: 65... 75 kg	69 N/mm
Vikt förare: 75... 85 kg	72 N/mm
Vikt förare: 85... 95 kg	76 N/mm
Fjäderlängd	250 mm
Gastryck	10 bar
Statiskt häng	33 mm
Häng under körning	107 mm
Monteringslängd	411 mm
Stötdämparolja	Stötdämparolja (SAE 2,5) (50180342S1) (☛ s 100)

alla FE-modeller

Fjäderbenets artikelnummer	12.45.7J.02
Fjäderben	WP Suspension PDS 5018 DCC
Kompressionsdämpning, låg hastighet	
Komfort	24 klickningar
Standard	20 klickningar
Sport	15 klickningar
Kompressionsdämpning, hög hastighet	
Komfort	2 varv
Standard	1,5 varv
Sport	1 varv
Returdämpning	
Komfort	26 klickningar
Standard	24 klickningar
Sport	22 klickningar
Fjäderförspänning	10 mm
Fjäderkonstant	
Vikt förare: 65... 75 kg	69 N/mm
Vikt förare: 75... 85 kg	72 N/mm
Vikt förare: 85... 95 kg	76 N/mm
Fjäderlängd	250 mm
Gastryck	10 bar
Statiskt häng	35 mm

Häng under körning	105 mm
Monteringslängd	411 mm
Stötdämparolja	Stötdämparolja (SAE 2,5) (50180342S1) (☛ s 100)

TEKNISK INFORMATION - ÅTDRAGNINGSMOMENT CHASSI^{b8}

Ekernippel framhjul	M4,5	5... 6 Nm	–
Ekernippel bakhjul	M5	5... 6 Nm	–
Skruv batteripol	M5	1,5 Nm	–
Skruv spoiler på bränsletanken (FE USA)	M5x12	3 Nm	–
Skruv temperatursensor insugningsluft	M5	2 Nm	–
Skruv bromsskiva bak	M6	14 Nm	–
Skruv bromsskiva fram	M6	14 Nm	–
Skruv kullad tryckstång på fotbromscylindern	M6	10 Nm	–
Skruv ställring fjäderben	M6	5 Nm	–
Övriga muttrar chassi	M6	15 Nm	–
Övriga skruvar chassi	M6	10 Nm	–
Mutter däcklås	M8	10 Nm	–
Mutter kedjehjulskruv	M8	35 Nm	Loctite® 243™
Skruv avgasklämma på avgasgrenröret	M8	8 Nm	–
Skruv axelklämma	M8	15 Nm	–
Skruv bromsok framtill	M8	25 Nm	Loctite® 243™
Skruv gaffelkrona nedtill	M8	12 Nm	–
Skruv gaffelkrona upptill	M8	17 Nm	–
Skruv gaffelrör upptill	M8	17 Nm	Loctite® 243™
Skruv klämelement	M8	20 Nm	–
Skruv motorstag	M8	33 Nm	–
Skruv ramutliggare	M8	25 Nm	–
Skruv sidostödfästning	M8	40 Nm	Loctite® 243™
Övriga muttrar chassi	M8	30 Nm	–
Övriga skruvar chassi	M8	25 Nm	–
Skruv motorfäste	M10	60 Nm	–
Skruv styrhållare	M10	40 Nm	Loctite® 243™
Övriga muttrar chassi	M10	50 Nm	–
Övriga skruvar chassi	M10	45 Nm	–
Skruv fjäderben nedtill	M12	80 Nm	Loctite® 243™
Skruv fjäderben upptill	M12	80 Nm	Loctite® 243™
Mutter vingbult	M16x1,5	100 Nm	–
Mutter hjulaxel bak	M20x1,5	80 Nm	–
Skruv styrhuvud upptill	M20x1,5	10 Nm	–
Skruv hjulaxel fram	M24x1,5	45 Nm	–

Bromsvätska DOT 4 / DOT 5.1

efter

- DOT

Specifikation

- Använd endast bromsvätska som motsvarar den angivna standarden (se uppgifter på behållaren) och har motsvarande egenskaper. HUSABERG rekommenderar produkter från **Castrol** och **Motorex®** produkter.

Leverantör**Castrol**

- RESPONSE BRAKE FLUID SUPER DOT 4

Motorex®

- Brake Fluid DOT 5.1

Gaffelolja (SAE 5)

efter

- SAE (☛ s 103) (SAE 5)

Specifikation

- Använd endast oljor som motsvarar angivna standarder (se uppgifter på behållaren) och har motsvarande egenskaper. HUSABERG rekommenderar **Motorex®** produkter.

Leverantör**Motorex®**

- Racing Fork Oil

Gaffelolja (SAE 5)

efter

- SAE (☛ s 103) (SAE 5)

Specifikation

- Använd endast oljor som motsvarar angivna standarder (se uppgifter på behållaren) och har motsvarande egenskaper. KTM rekommenderar produkter från **Motorex®**.

Leverantör**Motorex®**

- Racing Fork Oil

Hydraulolja (15)

efter

- ISO VG (15)

Specifikation

- Använd endast hydraulolja som motsvarar den angivna standarden (se uppgifter på behållaren) och har motsvarande egenskaper. HUSABERG rekommenderar **Motorex®** produkter.

Leverantör**Motorex®**

- Hydraulic Fluid 75

Högoktanigt bränsle, blyfritt (RON 95)

efter

- DIN EN 228 (RON 95)

Kylvätska**Specifikation**

- Använd endast lämpligt kylmedel (även i varma länder). Dåliga frostskyddsmedel kan förorsaka korrosion och skumbildning. HUSABERG rekommenderar **Motorex®** produkter.

Blandningsförhållande

Frostskydd: -25... -45 °C	50 % Korrosions-/frostsdyddsmedel 50 % destillerat vatten
---------------------------	--

Kylvätska (användningsklar blandning)

Frostskydd	-40 °C
------------	--------

Leverantör**Motorex®**

- Anti Freeze

Motorolja (SAE 10W/50)**efter**

- JASO T903 MA (☛ s 103)
- SAE (☛ s 103) (SAE 10W/50)

Specifikation

- Använd endast motoroljor som motsvarar angivna standarder (se uppgifter på behållaren) och har motsvarande egenskaper. HUSABERG rekommenderar **Motorex®** produkter.

Helsyntetisk motorolja

Leverantör**Motorex®**

- Cross Power 4T

Stötdämparolja (SAE 2,5) (50180342S1)**efter**

- SAE (☛ s 103) (SAE 2,5)

Specifikation

- Använd endast oljor som motsvarar angivna standarder (se uppgifter på behållaren) och har motsvarande egenskaper.

Kedjerengöringsmedel**Specifikation**

- HUSABERG rekommenderar **Motorex®** produkter.

Leverantör**Motorex®**

- Chain Clean 611

Kedjesprej**Specifikation**

- HUSABERG rekommenderar **Motorex®** produkter.

Leverantör**Motorex®**

- Chain Lube 622

Kontaktsprej**Specifikation**

- HUSABERG rekommenderar **Motorex®** produkter.

Leverantör**Motorex®**

- Accu Contact

Långtidsfett**Specifikation**

- HUSABERG rekommenderar **Motorex®** produkter.

Leverantör**Motorex®**

- Fett 2000

Olja för luftfilter av skumplast**Specifikation**

- HUSABERG rekommenderar **Motorex®** produkter.

Leverantör**Motorex®**

- Twin Air Liquid Bio Power

Rengörings- och skyddsmedel för metall, gummi och plast**Specifikation**

- HUSABERG rekommenderar **Motorex®** produkter.

Leverantör**Motorex®**

- Protect & Shine 645

Rengöringsmedel för luftfilter**Specifikation**

- HUSABERG rekommenderar **Motorex®** produkter.

Leverantör**Motorex®**

- Twin Air Dirt Bio Remover

Rengöringsmedel för motorcykel**Specifikation**

- HUSABERG rekommenderar **Motorex®** produkter.

Leverantör**Motorex®**

- Moto Clean 900

Universal oljesprej

Specifikation

- HUSABERG rekommenderar **Motorex**® produkter.

Leverantör

Motorex®

- Joker 440 Universal

SAE

SAE-viskositetsklasserna har framtagits av Society of Automotive Engineers och delar in oljor efter deras viskositet. Viskositeten beskriver bara en oljas egenskap och ger ingen upplysning om kvaliteten.

JASO T903 MA

Olika tekniska utvecklingstendenser ledde till en egen specifikation för fyrtaktsmotorcyklar - standarden JASO T903 MA. I fyrtaktsmotorcyklar användes tidigare motoroljor för personbilar eftersom det saknades en egen specifikation för motorcyklar. För bilmotorer är långa underhållsintervaller viktiga. För motorcykelmotorer är högt effektutbyte och höga varvtal viktigt. I de flesta motorcyklarna används motoroljan för smörjning av transmissionen och kopplingen. Standarden JASO MA tar hänsyn till dessa speciella krav.

A		Fjäderben	
Arbetsregler	6	demontering	39
Avsedd användning	5	kontroll av hänget under körning	37
B		kontroll av statiskt häng	37
Bakdrev/framdrev		montering	39
kontroll av slitage	47	Fjäderförspänning	
Bakhjul		inställning av fjäderben	37
demontering	59	inställning av gaffel	41
montering	59	Fordonsbild	
Batteri		sett bakifrån, höger sida	9
demontering	62	sett framifrån, vänster sida	8
laddning	63	Fotbromspedal	23
montering	63	inställning av utgångsläge	54
Blinkersomkopplare	13	kontroll av spel	54
Blinkkod	84	Framhjul	
Bromsbelägg		demontering	57
byte av bakbroms	56	montering	58
byte av frambroms	52	Frostskydd	
kontroll av bakbroms	56	kontroll	73
kontroll av frambroms	52	Förvaring	88
Bromshandtag	12	G	
inställning av spel	50	Gaffel	
inställning av utgångsläge	50	kontroll av grundinställning	39
kontroll av spel	49	Gaffelben	
Bromsskivor		avluftning	41
kontroll	49	rengöring av dammtätningar	42
Bromsvätska		Garanti	5
påfyllning av bakbroms	55	Gasvajer, spel	
påfyllning av frambroms	51	inställning	45
Bromsvätskans nivå		kontroll	45
kontroll av bakbroms	54	Grundinställning chassi	
kontroll av frambroms	50	kontroll av inställning till aktuell förarvikt	34
Bruksanvisning	7	H	
Bränslen, vätskor och oljor	5	Hastighetsmätare	
Bränsletank		funktionsbeskrivning	15
demontering	70	inställning	16
montering	71	inställning av kilometer/engelsk mil	15
Byte av strålkastarlampa	67	inställning av klockan	16
C		Huvudsäkring	
Chassinummer	10	byte	64
D		Häng under körning	
Dragning av gasvajern		inställning	38
kontroll	44	I	
Däckens skick		Idrifttagande	
kontroll	60	anvisningar för det första idrifttagandet	25
Däcktryck		efter förvaring	88
kontroll	61	kontroller inför varje idrifttagande	27
E		K	
Ekerspänning		Kedja	
kontroll	61	rengöring	46
Elstartknapp	13	Kedja slitage	
F		kontroll	48
Felsökning	82-83	Kedjespänning	
		inställning	47

kontroll	46	demontering	81
Kedjestyrning		montering	81
inställning	48	R	
Kompressionsdämpning låg hastighet		Reglerskruv för tomgångsvarvtal	22
inställning av fjäderben	35	Rengöring	85-86
Kompressionsdämpning		Reservdelar	5
inställning av gaffel	39	Returdämpning	
Kompressionsdämpning, hög hastighet		inställning av fjäderben	36
inställning av fjäderben	34	inställning av gaffel	40
Kontroll av strålkastarens inställning	66	S	
Koppling		Sadel	
byte av vätska	76	borttagning	62
kontroll av vätskenivå	76	montering	62
Kopplingshandtag	12	Serviceschema	31-33
inställning av utgångsläge	76	Sidostöd	23
Kortslutningsknapp	12	Signalhornsknapp	13
Kylsystem	72	Skydd inför vinterkörning	87
Kylvätska		Slutdämpare	
avtappning	74	byte av glasfibergarnstopningen	75
påfyllning	74	demontering	75
Kylvätskenivå		montering	75
kontroll	73	Spoiler	
L		demontering	68
Ljusomkopplare	13	montering	69
Lufffilter		Starta motorcykeln	27
demontering	69	Startnummerskylt	
montering	69	demontering	68
rengöring	70	montering	68
Låsanordning sadel	22	Strypspjällskropp	
M		inställning tomgångsvarvtal	78
Miljö	6	Strålkastare	
Motor		inställning av räckvidd	67
inkörning	26	Strålkastarmask med strålkastare	
Motorcykel		demontering	67
rengöring	85	montering	67
Motornummer	10	Styrets läge	44
Motorolja		inställning	44
avtappning	80	Styrhuvudets lagerspel	
byte	79	inställning	43
påfyllning	79, 81	kontroll	43
Motoroljenivå		Styrning	
kontroll	78	låsning	24
Motoroljesil		upplåsning	24
rengöring	79-80	Säkring	
Motorskydd		byte av enskilda förbrukare	65
demontering	78	T	
montering	78	Tanka	
N		bränsle	29
Nyckelnummer	10	Tanklock	
Nödavstängningsknapp	12	stängning	22
O		öppning	22
Oljefilter		Teknisk information	
byte	79	chassi	93-94
		fjäderben	96-97

gaffel	95
motor	89-90
åtdragningsmoment chassi	98
åtdragningsmoment motor	91-92
Tillbehör	5
Transport	6
Typskylt	10
U	
Underhåll	5
V	
Växelspak	22
inställning av utgångsläge	77
kontroll av utgångsläget	77
Ö	
Översikt kontrollampor	14

HUSABERG eine Division der KTM SMC AG
Stallhofnerstraße 3
5230 Mattighofen, Österreich
www.husaberg.com



3802017sv

The Husaberg logo, featuring the word "HUSABERG" in a bold, blue, sans-serif font. The letters are contained within a white rectangular box with a thin black border. A horizontal yellow bar is positioned above the text, and the bottom-right corner of the box is cut off at a 45-degree angle.