

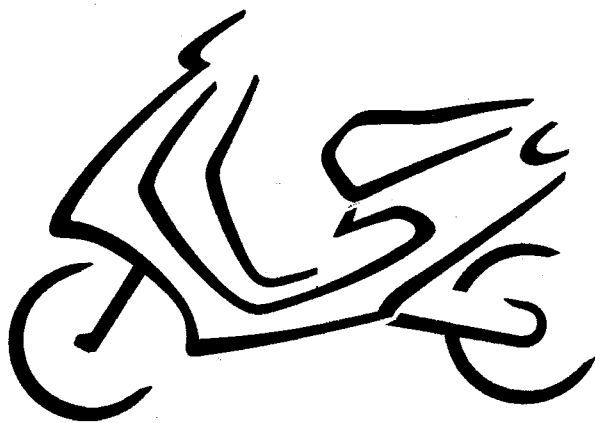

**PEUGEOT**

*Notice d'utilisation  
Owner's manual  
Manual de utilizacion  
Manual de proprietário  
Instruktionsbog  
Instruktionsbok*



**ZENITH-BUXY-SPEEDAKE**

**Sommaire**

Informations .....	2-3-4-5-6-7
Instructions de fonctionnement .....	8-10-12-13-14-16-18
Carburant .....	19-21
Mise en marche du moteur .....	23
Rodage et pilotage .....	25
Pneumatiques .....	27
Entretien et réglages .....	28
Freins .....	29-30-31
Freinage et stationnement .....	32-33
Entretien .....	34
Caractéristiques .....	37

**Sommario**

Informazioni .....	2-3-4-5-6-7
Istruzioni di funzionamento .....	8-10-12-13-14-16-18
Carburante .....	19-21
Messa in moto .....	23
Rodaggio e guida .....	25
Pneumatici .....	27
Manutenzione e regolazioni .....	28
Freni .....	29-30-31
Frenatura e sosta .....	32-33
Manutenzione .....	34
Caratteristiche .....	37

**Sumario**

Informaciones .....	2-3-4-5-6-7
Instrucciones de funcionamiento .....	8-10-12-13-14-16-18
Carburante .....	19-21
Puesta en marcha del motor .....	23
Rodaje y conducción .....	25
Neumáticos .....	27
Mantenimiento y ajustes .....	28
Frenos .....	29-30-31
Frenado y aparcamiento .....	32-33
Mantenimiento .....	34
Características .....	37

**Information**

Information .....	2-3-4-5-6-7
Operating instructions .....	9-11-12-13-15-17-18
Petrol .....	20-22
Starting the engine .....	24
Running in and driving .....	26
Tyres .....	27
Maintenance and adjustments .....	28
Brakes .....	29-30-31
Braking and parking .....	32-33
Maintenance .....	35
Specifications .....	38

**Inhalt**

Informationen .....	2-4-5-6-7
Bedienungsanleitung .....	9-11-12-13-15-17-18
Kraftstoff .....	20-22
Anlassen des Motors .....	24
Einfahren und Fahren .....	26
Reifen .....	27
Wartung und Einstellung .....	28
Bremsen .....	29-30-31
Bremsen und Parken .....	32-33
Wartung .....	36
Technische Daten .....	39

**Inhoud**

Informatie .....	2-4-5-6-7
Bediening .....	9-11-12-13-15-17-18
Brandstof .....	20-22
Starten van de motor .....	24
Inrijden en besturing .....	26
Banden .....	27
Onderhoud en afstellingen .....	28
Remmen .....	29-30-31
Remmen en parkeren .....	32-33
Onderhoud .....	36
Technische gegevens .....	39

**FR**

## Introduction

Cette notice constitue votre guide pour la conduite, l'utilisation et l'entretien fondamental de votre nouveau Scooter PEUGEOT.

Prenez le temps de lire attentivement ce document.

Comme pour toutes les machines de technologie avancée, l'attention et le soin avec lesquels vous utiliserez et entretiendrez votre SCOOTER vous assureront une conduite facile et un rendement optimum.

Votre distributeur PEUGEOT vous conseillera, vous informera et mettra sa compétence à votre service pour appliquer avec soin le plan d'entretien décrit à la page 20 et dont le respect est essentiel pour le maintien de votre véhicule en parfait état de marche.

Votre distributeur PEUGEOT connaît toutes les particularités de votre scooter.

Il dispose des pièces d'origine PEUGEOT et de l'outillage spécial pour assurer l'entretien courant de votre Scooter dans les meilleures conditions.

Nous vous remercions d'avoir choisi PEUGEOT et vous assurons que votre scooter vous offrira des années de transport sûr et agréable.

**GB**

## Introduction

This guide describes how to control, use and perform basic maintenance on your new PEUGEOT scooter.

Please take the time to read it carefully.

As with all high technology machinery, you will find it easier to control and you will obtain the best results from your SCOOTER if you use it and maintain it with care and attention.

Your dealer will advise and inform you and use his experience to strictly respect the maintenance plan described on page 20; this is essential to keep your scooter in perfect working condition.

Your PEUGEOT dealer knows all your scooter's special features.

He has PEUGEOT original parts and special tools to perform standard maintenance on your scooter under optimum conditions.

Thank you for choosing PEUGEOT, and we assure you that your scooter will give you years of safe and pleasant transport.

**IT**

## Introduzione

Questo libretto costituisce un'utile guida all'uso e alla manutenzione del suo nuovo scooter PEUGEOT.

Le raccomandiamo di leggerlo con attenzione.

Come per tutti i prodotti tecnologicamente avanzati, anche nel caso di questo scooter l'ottimizzazione delle prestazioni dipenderà in larga misura dalla cura che sarà dedicata al suo utilizzo e alla sua manutenzione.

Il concessionario PEUGEOT di zona le fornirà opportuni consigli e informazioni in proposito e metterà a sua disposizione la propria competenza per attuare il programma di manutenzione periodica descritto a pagina 20, il cui rispetto è determinante per mantenere il veicolo in perfette condizioni di marcia.

Il concessionario PEUGEOT conosce ovviamente a fondo questo scooter e dispone dei ricambi originali e dell'attrezzatura speciale occorrente per la corretta esecuzione degli interventi manutentivi.

La ringraziamo di avere scelto PEUGEOT e siamo sicuri che il suo scooter le offrirà un trasporto sicuro e piacevole per molti anni.

**DE**

## Einleitung

Diese Anleitung stellt Ihren Führer für die Fahrt, die Benutzung und grundlegende Wartung Ihres neuen PEUGEOT-Motorrollers dar.

Nehmen Sie sich Zeit und lesen Sie diese Unterlagen aufmerksam durch.

Wie für alle Motorräder mit fortschrittlicher Technologie, sind es die Aufmerksamkeit und die Sorgfalt, mit denen Sie Ihren MOTORROLLER benutzen und warten, die ein leichtes Fahren und eine optimale Leistung sichern.

Ihr PEUGEOT-Händler gibt Ihnen Ratschläge, Informationen und stellt Ihnen sein Fachwissen zur Verfügung, um den auf Seite 20 genannten Wartungsplan einzuhalten, da dessen Einhaltung eine Grundlage für die perfekte Instandhaltung Ihres Fahrzeugs ist.

Ihr PEUGEOT-Händler kennt alle Besonderheiten Ihres Motorrollers.

Er verfügt über PEUGEOT-Originalersatzteile und besondere Werkzeuge für die laufende Wartung Ihres Motorrollers unter besten Bedingungen.

Wir danken Ihnen dafür, daß Sie PEUGEOT gewählt haben und versichern Ihnen, daß Ihr Motorroller Ihnen viele sichere und angenehme Transportjahre schenken wird.

**ES**

## Introducción

Este manual sirve de guía para la conducción, utilización y mantenimiento básico de su nuevo Scooter PEUGEOT.

Tómese el tiempo necesario para leerlo atentamente.

Igual que sucede con todas las máquinas de tecnología avanzada, la atención y el cuidado que usted preste al uso y mantenimiento de su SCOOTER le asegurarán una conducción fácil y un óptimo rendimiento.

Su distribuidor PEUGEOT le aconsejará, le informará y pondrá a su servicio sus conocimientos para aplicar con el debido cuidado el plan de mantenimiento descrito en la página 20 y que es esencial respetar para mantener su vehículo en perfecto estado de marcha.

Su distribuidor PEUGEOT conoce todos los detalles de su scooter.

Dispone de piezas de recambio originales PEUGEOT, así como de las herramientas especiales para efectuar el mantenimiento normal de su scooter en las mejores condiciones.

Le agradecemos que se haya decidido por PEUGEOT y podemos asegurarle que su scooter le ofrecerá años de transporte seguro y agradable.

**NL**

## Inleiding

Deze handleiding geeft aanwijzingen over de besturing, de werking en het elementaire onderhoud van uw nieuwe PEUGEOT scooter.

Wij vragen u dan ook de tijd te nemen om deze brochure aandachtig door te lezen.

Zoals voor alle technisch geavanceerde machines staan een zorgvuldig gebruik en een nauwgezet onderhoud van uw scooter garant voor optimaal rijplezier en een lange levensduur.

Bij uw PEUGEOT dealer vindt u het antwoord op uw vragen en hij is de aangewezen persoon om het onderhoudsschema van pagina 20 uit te voeren om uw machine in perfecte staat te houden.

Uw PEUGEOT dealer kent uw scooter tot in de kleinste details.

Hij heeft oorspronkelijke PEUGEOT onderdelen en gebruikt speciaal gereedschap om het gangbare onderhoud van uw scooter optimaal uit te voeren.

Wij danken u voor het vertrouwen dat u in PEUGEOT stelt en garanderen dat uw scooter u vele jaren veilig rijplezier zal bieden.

**Safety recommendations**

The safety of a scooter depends on the care taken by its driver.

Excessive speed is a decisive factor in many accidents.

Respect speed limits and never go faster than is safe under the road conditions.

Take care not to skid on road marking lines. Always do a general check before using your scooter to make sure that it can be used safely.

Traffic rules require that the driver and his passenger wear a helmet. It is also recommended that you wear gloves, an eye protection and bright and visible clothes to increase safety.

A new Scooter driver should become familiar with his scooter before starting to drive in traffic.

A scooter driver must signal his presence to other users by:

- switching on his lights when in motion
- avoiding driving in places in which he is not visible to other vehicles
- driving carefully

taking special care at intersections, car park entrances and exits, and slip roads.

Your scooter is designed for town use on the road only.

Optional luggage and briefcase carriers are designed to transport lightweight objects. Make sure that the weight is distributed evenly and that loads are securely fastened.

Your scooter is designed to satisfy legal requirements, please do not make any modifications to it particularly to the exhaust.

Use only petrol, oil and lubricants tested and recommended by PEUGEOT MTC.

**Ratschläge zur Sicherheit**

Die Sicherheit eines Fahrzeuges hängt von der vorsichtigen Fahrweise des Fahrers ab.

Zu schnelles Fahren ist ein entscheidender Faktor bei zahlreichen Unfällen. Achten Sie die Geschwindigkeitsbegrenzungen und fahren Sie niemals schneller, als es die Sicherheitsbedingungen erlauben.

Hüten Sie sich davor, auf den Fahrbahnmarkierungsstreifen abzurutschen. Vor jeder Benutzung sollten Sie eine allgemeine Überprüfung des Fahrzeuges durchführen, damit Sie sich vergewissern können, ob das Fahrzeug in vollkommen sicher benutzt werden kann.

Die Straßenverkehrsregeln sehen das Tragen eines Schutzhelms für den Fahrer und den Beifahrer zwingend vor. Es wird ebenfalls geraten, Handschuhe, einen Augenschutz und gut sichtbare, leuchtende Kleidung zu tragen, um Ihre Sicherheit zu erhöhen.

Bevor er am Straßenverkehr teilnimmt, muß sich ein neuer Motorrollerfahrer zuerst mit seinem Fahrzeug vertraut machen.

Der Fahrer eines Motorrollers muß den anderen Verkehrsteilnehmern seine Anwesenheit anzeigen, indem er:

- während der Fahrt seine Beleuchtung anschaltet
- es vermeidet, in Zonen zu fahren, die von den anderen Fahrzeugen nicht eingesehen werden können
- vorsichtig fährt
- besonders Vorsicht bei Kreuzungen, Parkplätzeinfahrten, Ausfahrten und Auffahrten wahren läßt.

Ihr Motorroller ist für die Benutzung in der Stadt und nur auf Fahrwegen konzipiert. Die als Zusatzausstattung erhältlichen Gepäckträger und Koffer sind für den Transport von leichten Gegenständen bestimmt. Achten Sie darauf, daß das Gewicht gleichmäßig verteilt wird und daß die Last gut festgemacht ist.

Ihr Motorroller ist so konzipiert, daß er den rechtlichen Bestimmungen entspricht, bringen Sie also keine Veränderungen, vor allem am Auspuff, an.

Benutzen Sie ausschließlich von PEUGEOT MTC getestete und empfohlene Kraftstoffe, Öle und Schmiermittel

**Veiligheid**

De veiligheid van het voertuig is in hoge mate afhankelijk van de voorzichtigheid van de bestuurder.

Een te hoge snelheid is een beslissende factor voor veel ongelukken. Het is dan ook nodig de maximumsnelheid aan te houden en uw rijstijl aan de omstandigheden aan te passen.

De wegmarkering die op de grond wordt aangebracht kan slipgevaar opleveren.

Voor elk gebruik van de scooter wordt het aangeraden een algemene controle uit te voeren om na te gaan of de machine in alle veiligheid gebruikt kan worden.

De verkeersregels schrijven zowel voor de bestuurder als de passagier het gebruik van een verkeershelm voor. Voor nog grotere veiligheid wordt het tevens aangeraden handschoenen, oogbescherming en fel gekleurde en lichtgevende kleding te dragen.

Iedere nieuwe gebruiker van de scooter moet zich vertrouwd maken met de werking van de machine alvorens aan het verkeer deel te nemen.

De bestuurder van de scooter moet zijn aanwezigheid aan de andere verkeersdeelnemers kenbaar maken door:

- verlichting te voeren
- niet daar te rijden waar hij onzichtbaar is voor de andere weggebruikers
- voorzichtig te rijden
- extra oplettend te zijn bij kruispunten, parkeergelegenheden, op- en afritten en verbindingsslussen.

De scooter is specifiek ontworpen voor de stad en is uitsluitend geschikt voor het gebruik op de verharde weg.

Als accessoires zijn er de bagagedragers en koffers die kunnen worden geleverd. Zijn ontworpen voor het vervoer van lichte voorwerpen. Het gewicht moet gelijkmatig worden verdeeld en de last moet stevig worden vastgezet.

De scooter voldoet aan de wettelijke eisen en mag geen enkele wijziging ondergaan, met name aan het uitlaatsysteem.

Uitsluitend de door PEUGEOT MTC aanbevolen brandstof, olie en smeermiddelen gebruiken.

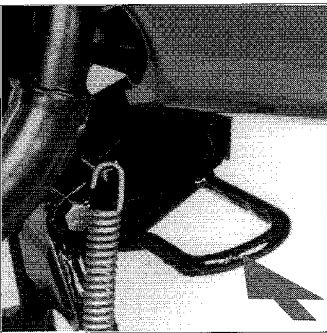
**Conseils contre le vol**

Utilisez un dispositif antivol supplémentaire de bonne qualité. Un crochet en acier traité solide de du châssis permet l'utilisation d'un tel dispositif pour l'arrimage à un point fixe (poteau par exemple).

**Consejos contra el robo**

Utilice un dispositivo antirrobo de buena calidad. Un gancho de acero tratado que va fijado al chasis permite utilizar un dispositivo de este tipo para amarrar el scooter a un punto fijo (por ejemplo a una columna).

**Ratschläge zur Diebstahlsicherung**

Benutzen Sie eine zusätzliche gute Diebstahlsicherungseinrichtung. Ein Haken aus behandeltem Stahl, der mit dem Fahrgestell eine Einheit bildet ermöglicht die Benutzung einer solchen Einrichtung zur Befestigung an einem festen Punkt (beispielsweise einem Pfosten).

**Precauzioni contro il furto**

Utilizzare un dispositivo antifurto supplementare di buona qualità. Lo scooter è dotato di un gancio in acciaio trattato, solido con il telaio, che consente l'uso di uno dei mezzi disponibili sul mercato per assicurare lo scooter ad un punto fisso ( ad esempio un palo).

**Recommendations for protection against theft**

Use an additional good quality theftproof device. A treated steel hook rigidly attached to the frame can be used with a locking device to anchor your scooter to a fixed point (for example a post).

**Om diefstal tegen te gaan**

Het gebruik van een extra slot van goede kwaliteit wordt aanbevolen. Een haak van speciaal staal die deel uitmaakt van het chassis vereenvoudigt het gebruik van een dergelijk slot, waarmee de scooter aan een vast punt (zoals een paal) kan worden bevestigd.

**FR**

### Logement de casque

- Charge à ne pas dépasser : 3 kg

#### Transport de charges

- Arrimer le chargement solidement.
- Ne pas transporter d'animaux domestiques.
- Ne pas transporter d'objets dépassant les cotes d'encombrement du véhicule.
- Ne pas masquer le projecteur et le feu AR.

**IMPORTANT : Un dépassement des charges autorisées affecte la stabilité et la maniabilité du scooter.**

**IT**

### Alloggiamento del casco

- Peso massimo consentito : 3 kg
- Trasporto di carichi
- Assicurare saldamente il carico
- Non trasportare animali
- Non trasportare oggetti le cui dimensioni superano l'ingombro del veicolo
- Non mascherare il faro e il fanale posteriore

**IMPORTANTE : il superamento del carico consentito pregiudica la stabilità e la manovrabilità dello scooter.**

**ES**

### Alojamiento del casco

- Carga que no se debe rebasar: 3 kg
- Transporte de cargas
- Amararr firmemente la carga
- No transportar animales domésticos
- No transportar objetos que rebasen las cotas del galibo del vehículo
- No tapar el faro ni la luz trasera.

**IMPORTANTE: Si se rebasan las cargas autorizadas, esto afecta a la estabilidad y maniobrabilidad del scooter en vanzelfsprekend een nadelige invloed op uw garantie.**

**GB**

### Helmet compartment

Maximum load: 3 kg

Transport of loads

- Securely fasten the load.
- Do not carry pets.
- Do not carry objects projecting beyond the sides of the scooter.
- Do not conceal the headlight or the rear light.

**IMPORTANT: An overload will affect the riding stability and road holding-ability of the scooter.**

**DE**

### Schutzhelmfach

- Nicht zu überschreitende Nutzlast: 3 kg
- Beförderung von Lasten
- Machen Sie die Ladung gut fest.
- Befördern Sie keine Haustiere
- Befördern Sie keine Gegenstände, die die Seitenabmessungen des Fahrzeugs überschreiten
- Verdecken Sie nicht den Scheinwerfer und das Schlußlicht.

**WICHTIG: Ein Überschreiten der erlaubten Nutzlast beeinträchtigt die Straßenlage und das Fahrverhalten des Motorrollers.**

**NL**

### Bergruimte voor de helm

- Maximale belasting : 3 kg
- Vervoer van lasten :
- de lading stevig vastzetten
- geen huisdieren vervoeren
- geen voorwerpen vervoeren die buiten het voertuig steken
- de koplamp en het achterlicht niet afschermen.

**BELANGRIJK: overschrijding van de toegestane belasting heeft een nadelige invloed op de wegligging en de wendbaarheid van de scooter.**

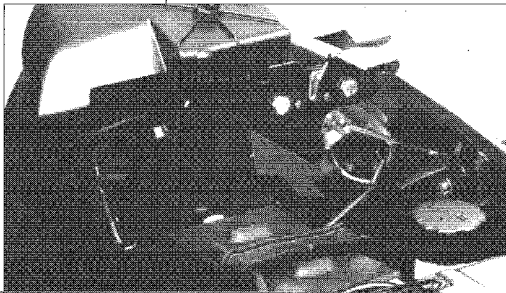
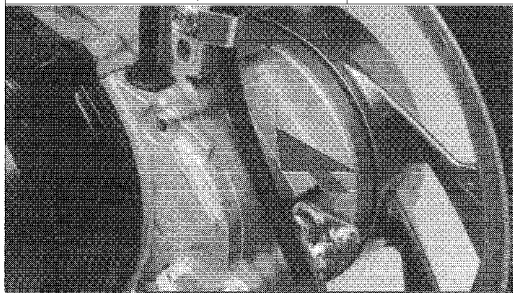
**FR**

### Conseils contre le vol

Ne laissez jamais les clés sur votre Scooter en stationnement.

Placez votre casque dans son logement et verrouillez la direction.

Assurez-vous que vous disposez des renseignements relatifs au véhicule :

- numéros moteur, chassis
- justificatif d'assurance
- numéro des clés.

**IT**

### Precauzioni contro il furto

Non lasciare mai le chiavi sullo scooter parcheggiato. Sistemare il casco nel suo alloggiamento e bloccare lo sterzo. Accertarsi di disporre dei seguenti dati :

- numeri motore e telaio
- estremi dell'assicurazione
- numero di codice delle chiavi

**ES**

### Consejos contra el robo

No deje nunca puestas las llaves en el scooter cuando lo deje aparcado.

Coloque su casco en su alojamiento, y bloquee la dirección.

Asegúrese de que lleva usted consigo los datos relativos al vehículo, como son:

- números de motor, chasis
- póliza del seguro
- número de la llave

**GB**

### Recommendations for protection against theft

Never leave your keys on your Scooter when you park it.

Keep your helmet in its compartment and lock the steering system.

Make sure that you know the following information about your scooter:

- engine and chassis numbers
- insurance policy
- key number

**DE**

### Ratschläge zur Diebstahlsicherung

Lassen Sie nie die Schlüssel an Ihrem geparkten Roller stecken.

Bringen Sie den Schutzhelm in seinem Fach unter und verriegeln Sie den Lenker.

Vergewissern Sie sich, daß Sie über folgende Auskünfte zum Fahrzeug verfügen:

- Motorennummer, Rahmennummer
- Versicherungsbescheinigung
- Schlüsselnummer

**NL**

### Om diefstal tegen te gaan

Nooit de sleutels op uw geparkeerde scooter laten zitten.

De helm in de bergruimte plaatsen en de stuurinrichting vergrendelen.

De volgende voertuiggegevens noteren en bewaren :

- motor- en chassisnummer
- verzekeringsgegevens
- sleutelnummers

**FR Informations**

- A - Commutateur à clé : allumage et verrouillage
- B - Béquille centrale à levier
- C - Poignée de béquillage
- D - Verrou de selle
- E - Numéro moteur frappé sur le carter
- F - Pédale de kick
- G - Levier de béquille
- H - Numéro de châssis
- I - Frein avant à tambour (suivant modèle)
- I - Frein avant à disque (suivant modèle)

**IT Informazioni**

- A - Commutatore a chiave : accensione e bloccasterzo
- B - Cavalletto centrale a leva
- C - Appiglio per sollevamento su cavalletto
- D - Serratura bloccaggio sella
- E - Numero motore punzonato sul carter
- F - Pedale di avviamento
- G - Leva del cavalletto
- H - Numero telaio
- I - Freno anteriore a tamburo (a seconda della versione)
- I - Freno anteriore a disco (a seconda della versione)

**ES Informaciones**

- A - Conmutador de llave: encendido y bloqueo
- B - Caballete central de palanca
- C - Agarrador para desmontar sobre el caballete
- D - Cerradura del asiento
- E - Número del motor marcado sobre el cárter
- F - Pedal de arranque
- G - Palanca del caballete
- H - Número de chasis
- I - Freno delantero de tambor (según modelo)
- I - Freno delantero de disco (según modelo)

**GB Information**

- A - Ignition key: ignition and locking
- B - Central stand with lever
- C - Stand handle
- D - Saddle lock
- E - Engine number stamped on crankcase
- F - Kick pedal
- G - Stand lever
- H - Frame number
- I - Front drum brake (depending on model)
- I - Front disk brake (depending on model)

**DE Informationen**

- A - Zündschloß: Anlassen und Abschließen
- B - Mittelständer mit Hebel
- C - Sitzgriff zum Aufstellen auf dem Ständer
- D - Sitzschloß
- E - In das Motorgehäuse eingeschlagene Motorenummer
- F - Kickstarterhebel
- G - Ständerhebel
- H - Rahmennummer
- I - Vorderradtrommelbremse (je nach Modell)
- J - Vorderradscheibenbremse (je nach Modell)

**NL Informatie**

- A - Sleutelcontact : start-en stuurslot
- B - Centrale standaard met hefboom
- C - Handvat
- D - Zadelslot
- E - In het carter geslagen motornummer
- F - Kickpedaal
- G - Hefboom van de standaard
- H - Framennummer
- I - Trommelrem voor (volgens model)
- I - Schijfrem voor (volgens model)

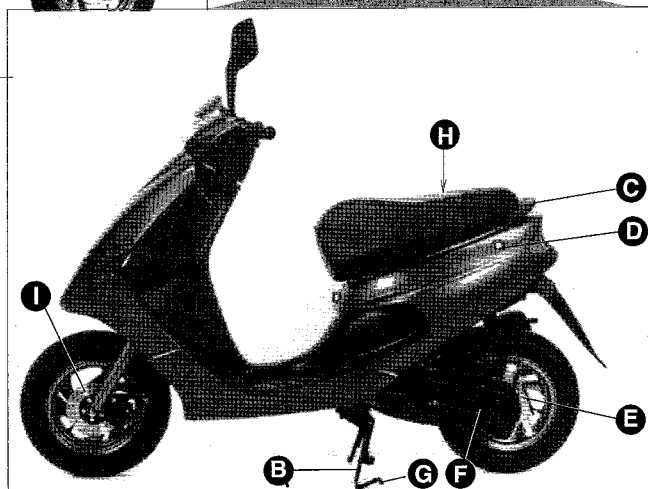
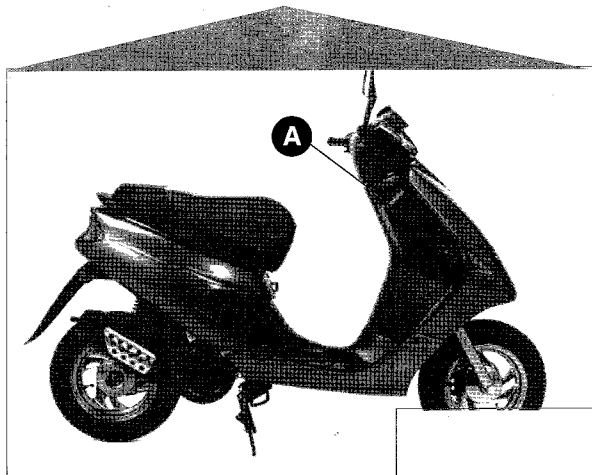

**FR****Emplacement des organes de commande**

- 1 - Niveau liquide de frein AV (suivant modèle)
- 2 - Levier de frein AV
- 3 - Poignée des gaz
- 4 - Commutateur d'éclairage
- 5 - Bouton de démarrage
- 6 - Clé de contact
- 7 - Levier de frein AR
- 8 - Inverseur code-phare ou veilleuse-phare (suivant Pays)
- 9 - Inverseur clignotants
- 10 - Bouton avertisseur

**IT****Disposizione dei comandi**

- 1 - Livello liquido freno anteriore (a seconda della versione)
- 2 - Leva comando freno anteriore
- 3 - Manopola del gas
- 4 - Interruttore luci
- 5 - Pulsante di avviamento
- 6 - Chiave di accensione
- 7 - Leva comando freno posteriore
- 8 - Deviatore anabagliante/abbagliante o posizione/abbagliante (a seconda dei paesi)
- 9 - Deviatore indicatori di direzione
- 10 - Avvisatore acustico

**ES****Situación de los órganos de mando**

- 1 - Nivel de líquido del freno delantero (según modelo)
- 2 - Palanca del freno delantero
- 3 - Empuñadura del acelerador
- 4 - Conmutador de alumbrado
- 5 - Botón de puesta en marcha
- 6 - Llave de contacto
- 7 - Palanca del freno trasero
- 8 - Conmutador de luces (según país)
- 9 - Inversor de intermitentes
- 10 - Pulsador de la bocina

**GB****Location of controls**

- 1 - Front brake fluid level (depending on model)
- 2 - Front brake lever
- 3 - Throttle
- 4 - Light switch
- 5 - Starter button
- 6 - Ignition key
- 7 - Rear brake lever
- 8 - Headlight-diplight or parking light/headlight switch (depending on country)
- 9 - Turnsignal light switch
- 10 - Horn button

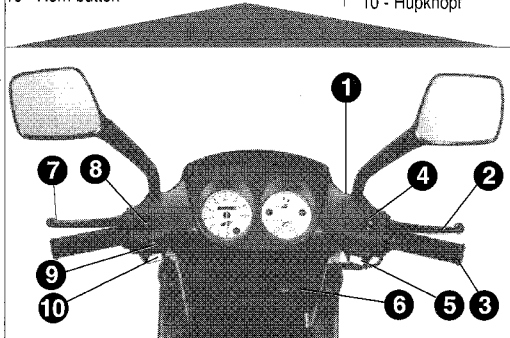
**DE****Lage der Steuerinstrumente**

- 1 - Bremsflüssigkeitsanzeige vorne (je nach Modell)
- 2 - Vorderradbremsehebel
- 3 - Gasdrehgriff
- 4 - Scheinwerferschalter
- 5 - Anlasserknopf
- 6 - Zündschlüssel
- 7 - Rückradbremshebel
- 8 - Schalter Abblendlicht-Fernlicht oder Standlicht-Fernlicht (je nach Land)
- 9 - Blinkerschalter
- 10 - Hupknopf

**NL****Overzicht van de bedieningsorganen**

- 1 - Vloeistofpeil voor schijfren (volgens model)
- 2 - Voorremgreep
- 3 - Gashendel
- 4 - Lichtschakelaar
- 5 - Startknop
- 6 - Contactsluitel
- 7 - Achterremgreep
- 8 - Schakelaar dimlicht-grootlicht of stadslicht-grootlicht (volgens land)
- 9 - Omzetting richtingaanwijzers
- 10 - Claxon drukknop

**Zenith L -Buxy**

11 12 13 17 15 14

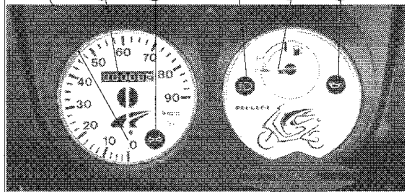
**Speedake**

11 12 13 16 13 15 17 14

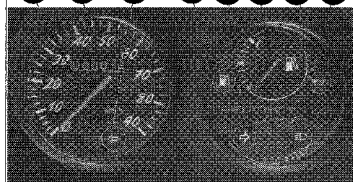
**Zenith**

14 17 16

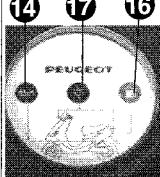
**FR****Tableau de bord**

- 11 - Indicateur de vitesse
- 12 - Totalisateur kilométrique
- 13 - Témoin clignotants
- 14 - Témoin niveau d'huile
- 15 - Indicateur niveau d'essence (suivant modèle)
- 16 - Témoin réserve d'essence (suivant modèle)
- 17 - Témoin d'éclairage

**IT****Quadro strumenti**

- 11 - Tachimetro
- 12 - Contachilometri
- 13 - Segnalatore indicatori di direzione
- 14 - Segnalatore livello olio
- 15 - Indicatore livello carburante (a seconda della versione)
- 16 - Segnalatore riserva carburante (a seconda della versione)
- 17 - Segnalatore luci

**ES****Panel de instrumentos**

- 11 - Tacómetro
- 12 - Totalizador de kilómetros
- 13 - Piloto de intermitentes
- 14 - Piloto de nivel de aceite
- 15 - Indicador de nivel de combustible (según modelo)
- 16 - Piloto de reserva de combustible (según modelo)
- 17 - Piloto de alumbrado

**GB****Instrument panel**

- 11 - Speedometer
- 12 - Odometer
- 13 - Indicator light
- 14 - Oil level light
- 15 - Petrol level gauge (depending on model)
- 16 - Petrol reserve light (depending on model)
- 17 - Headlight indicator light

**DE****Instrumententafel**

- 11 - Tachometer
- 12 - Kilometerzähler
- 13 - Blinkeranzeige
- 14 - Ölstandsanzeige
- 15 - Benzinstandsanzeige (je nach Modell)
- 16 - Benzinreserveanzeige (je nach Modell)
- 17 - Beleuchtungsanzeige

**NL****Cockpit**

- 11 - Snelheidsmeter
- 12 - Kilometer teller
- 13 - Controlelampje richtingaanwijzers
- 14 - Controlelampje oliepeil
- 15 - Benzine meter (volgens model)
- 16 - Controlelampje benzinereserve (volgens model)
- 17 - Controlelampje verlichting

*Zenith-Buxy-Speedake***7**

## Operating instructions Ignition keys and locks

Two keys are supplied with the scooter and are identified by a number.  
Please keep them apart and note the reference number.

The ignition key:

- makes the contact when starting
- locks the steering
- unlocks the saddle.

### Starter switch (6)



Engine stopped - Steering locked.  
The only position in which the key may be put in or taken out.



Engine stopped - Steering not locked  
- Garage manoeuvring position.



Electrical contact position. Starter and signal functions may be used.



### Starter button (5)

Start as described on page 23  
The starter will bring the engine to life when you press the START button.



### Light switch (4)

When the engine is running:

- Lighting off

Front lighting, the rear light and the instrument panel light are on.



### Turn signal light switch (9)

To signal a change of direction:

- to the right, push the switch to
- to the left, push the switch to

Move the switch to the central position when you want to switch the turn signal light off.

Battery-connected turn signal lights work when you switch the ignition key on



### Horn button (10)

Press the button to sound the horn

The horn battery connected battery can be used when the ignition key is on



## Bedienungsanleitung

### Zünd- und Verriegelungsschlüssel

Mit dem Fahrzeug werden 2, durch eine Nummer kenntlich gemachte, Schlüssel geliefert.

Es ist ratsam, sie getrennt aufzubewahren und ihre Nummer aufzuschreiben.

Der Schlüssel:

- stellt den Zündkontakt her
- verriegelt den Lenker
- schließt den Sitz auf

### Zündkontakt (6)



Motor aus - Lenker verriegelt -  
Einzigste Stellung, in der der Schlüssel eingesteckt oder abgezogen werden kann.



Motor aus. Lenker nicht verriegelt.  
Rollen in die Garage.



Stellung elektrischer Kontakt. Die Anlasser- und Anzeigefunktionen können benutzt werden.



### Anlasserknopf (Start) (5)

Wenden Sie die Anlassermethode auf Seite 23 an.  
Wenn Sie auf den START-Knopf drücken, läßt der Anlasser den Motor anspringen.



### Beleuchtungsschalter (4)

Wenn der Motor läuft:

- Beleuchtung abgeschaltet

Vordere Beleuchtung, Rücklicht und Beleuchtung der Instrumententafel sind eingeschaltet.



### Blinkerschalter (9)

Zum Anzeigen eines Fahrtrichtungswechsels:

- nach rechts, schieben Sie den Schalter auf
- nach links, schieben Sie den Schalter auf

Wenn der Knopf in die mittlere Stellung gebracht wird, hört der Blinker auf zu blinken.

Die an die Batterie angeschlossenen Blinker arbeiten, sobald der Zündschlüssel auf steht



### Hupknopf (10)

Drücken Sie auf den Knopf, um die Hupe zu betätigen.

Die an die Batterie angeschlossene Hupe kann betätigt werden, wenn der Zündschlüssel auf steht



## Bediening

### Contactsleutels en sloten

Het voertuig wordt met 2 genummerde sleutels geleverd.

Het verdient aanbeveling deze sleutels gescheiden te bewaren en de gegevens te noteren.

Met de sleutel kan:

- het contact worden aangezet
- het stuurslot worden vergrendeld
- het zadelslot worden ontgrendeld.

### Contactslot (6)



Motor AF: Stuurslot Vergrendeld.  
De sleutel kan alleen in deze stand worden in- of uitgetrokken. Stuurslot vrij en verplaatsen om te parkeren



Contact AAN: De functies starten en richtingaanwijzers en het remlicht kunnen worden gebruikt



Elektrisch contact. De functies starten en lichtsignalen kunnen worden gebruikt.



### Startdrukknop (start) (5)

De startmethode van pagina 23 aanhouden.  
Door START in te drukken wordt de motor gestart.



### Verlichtingsschakelaar (4)

Als de motor loopt:

- uitgeschakelde verlichting

verlichting voor, achterlicht en verlichting cockpit ingeschakeld.



### Omzetting

#### richtingaanwijzersschakelaar (9)

Om een wijziging van richting aan te geven:  
- naar rechts, de schakelaar op plaatsen  
- naar links, de schakelaar op plaatsen

De richtingaanwijzer wordt uitgeschakeld door de knop in middelste stand te plaatsen.

De op de accu aangesloten richtingaanwijzers gaan branden zodra de contactsleutel op staat.



### Claxon drukknop (10)

De knop indrukken om de claxon te laten werken.

De op de accu aangesloten claxon drukknop kan werken zodra het op





## Operating instructions Speedometer (11)

The needle shows the vehicle speed in km/h.

The odometer shows the total distance travelled in kilometers.

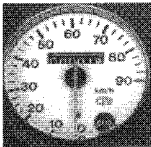

## Oil warning light (14)

### Alert

If the oil alert indicator remains on while you are driving, you must top up with oil quickly.

If the oil warning light never comes on, there is an operating problem with your vehicle.

Have the circuit checked by a PEUGEOT dealer.

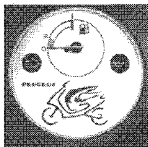

## Fuel level meter (16)

When full, the tank contains 5.4 liters of petrol.



When the fuel warning light (16) lights up, you still have an approximate range of 25 km: fill up as soon as possible.



When the needle reaches the start of the hatched zone, you can still ride around 25 km before running out of petrol.

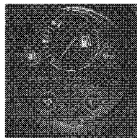

## Bedienungsanleitung Tachometer (1)

Die Nadel zeigt die Fahrgeschwindigkeit des Fahrzeugs in km/h an.

Der Kilometerzähler gibt die gesamte gefahrene Strecke an.

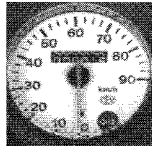

## Ölstandsanzeige (14)

### Warnanzeige

Die Ölstandswarnanzeige leuchtet während der Fahrt ständig auf: das Öl muß so schnell wie möglich aufgefüllt werden.

Die Ölstandswarnanzeige leuchtet überhaupt nicht auf: Ihr Fahrzeug hat einen Betriebsfehler. Lassen Sie den Kreislauf von einem PEUGEOT-Händler überprüfen.

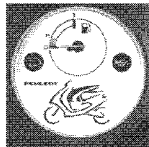

## Benzinstandsanzeige (16)

Bei Höchststand enthält der Tank 5,4 Liter Kraftstoff.



Leuchtet die Benzinkanzeige (16) auf, beträgt die Fahrreichweite noch 25 km, füllen Sie den Tank so schnell wie möglich nach.



Erreicht die Nadel den Beginn der schraffierten Zone, beträgt die Fahrreichweite noch 25 km.

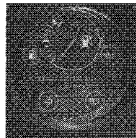

## Bedieningsinstructies Snelheidsmeter (11)

De naald geeft de snelheid van het voertuig in km/h aan.

De kilometer teller geeft het totale aantal verreden kilometers aan.

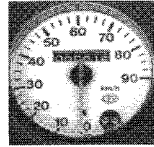

## Oliepeil (14)

### Waarschuwinglamp

De waarschuwinglamp voor het oliepeil blijft tijdens de rit branden: het oliepeil moet snel worden bijgevuld.

De waarschuwingstomp voor het oliepeil gaat in het geheel niet branden: het voertuig vertoont een storing.

U moet het elektrisch systeem door een PEUGEOT dealer laten controleren.

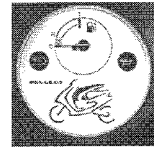

## Benzinepeil (16)

In maximale stand bevat de tank 5,4 liter brandstof.



Als het benzine lampje (16) gaat branden, kunt u nog ongeveer 25 km afleggen en moet u zo spoedig mogelijk tanken.



Met de naald aan het begin van het gearceerde gedeelte kunt u nog ongeveer 25 km afleggen.

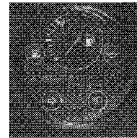



**FR****Antivol de direction**

Pour verrouiller la direction :  
 - tourner le guidon à fond vers la gauche  
 - pousser en tournant la clé sur la position   
 La clé peut être retirée.

La clé sur la position  permet de déplacer le véhicule : position garage.  
 La clé ne peut pas être retirée.

**GB****Steering lock**

To lock the steering system :  
 - turn the handlebar all way to the left  
 - push and turn the ignition key to the  position.

Then remove the key.  
 When the key is in the  position, you can move the vehicle: this is the parking position.   
 You cannot remove the key.

**IT****Bloccasterzo**

Per bloccare lo sterzo:  
 - ruotare il manubrio completamente a sinistra  
 - spingere e ruotare la chiave sulla posizione 

La chiave può essere estratta.

La chiave sulla posizione  permette di spostare il veicolo : posizione di parcheggio in garage.  
 La chiave non può essere estratta.



**DE****Lenkschloß**

Um den Lenker zu verriegeln:  
 - drehen Sie den Lenker ganz nach links  
 - drehen Sie den Schlüssel in die Stellung   
 Der Schlüssel kann abgezogen werden.

Durch den Schlüssel in der Stellung  kann das Fahrzeug weggeschoben werden: Garagenstellung  
 Der Schlüssel kann nicht abgezogen werden.

**ES****Antirrobo de la dirección**

Para bloquear la dirección:  
 - girar el manillar a tope hacia la izquierda  
 - empujar y girar la llave hasta la posición 

Ahora se puede retirar la llave.   
 Estando la llave en la posición  se puede desplazar el vehículo: posición de garaje.  
 En esta posición no se puede retirar la llave.

**NL****Stuurslot**

Om de besturing te vergrendelen :  
 - het stuur helemaal naar links draaien  
 - duwen en de sleutel op  plaatsen  
 De sleutel kan worden uitgenomen.

Het voertuig kan verplaatst worden als de sleutel op  , de parkeerstand, staat.  
 De sleutel kan niet worden uitgenomen.

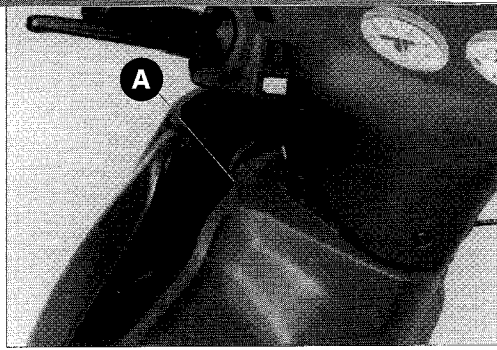
**FR****Logement de casque**

Logement pour casque demi-jet  
**Ouverture :**  
 - déverrouiller et tourner la direction sur la droite.  
 - Presser le bouton (A), et basculer la porte vers l'avant

**ES****Alojamiento para el casco**

Alojamiento para casco semi-jet.  
**Apertura:**  
 -desbloquear la dirección y girarla hacia la derecha,  
 -apretar el botón (A) y bascular la tapa hacia adelante.

**DE****Schutzhelmfach**

Fach für Halb-Jethelm  
**Öffnen:**  
 - Schließen Sie auf und drehen Sie den Lenker nach rechts.  
 - Drücken Sie den Knopf (A) und kippen Sie die Klappe nach vorn.

**IT****Alloggiamento casco**

Alloggiamento casco  
**Apertura:**  
 - sbloccare e ruotare il manubrio verso destra.  
 - Premere il pulsante (A), e ribaltare lo sportello in avanti.

**GB****Helmet compartment**

Open-face, semi-jet helmet compartment .  
**To open :**  
 - Unlock and turn the handlebars all the way to the right.  
 - Press button (A) and flip the compartment door frontwards.

**NL****Bergruimte helm**

Bergruimte voor een jet helm  
**Openen :**  
 - ontgrendelen en de besturing naar rechts draaien  
 - knop (A) indrukken en het deksel naar voren wegklappen.

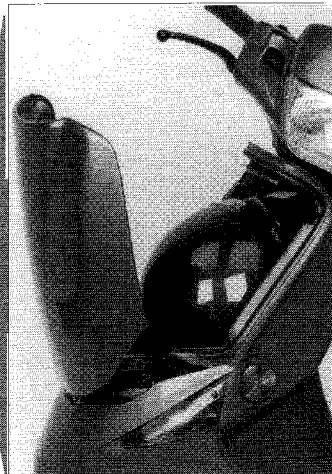

**FR****Selle****Ouverture :**

- Introduire la clé de contact dans la serrure à l'arrière côté gauche, la tourner d'un quart de tour vers la droite et soulever la selle.

**Fermeture :**

appuyer sur l'arrière de la selle : la clé n'est pas nécessaire.

**IT****Sella****Sbloccaggio e ribaltamento :**

- Inserire la chiave di accensione nella serratura situata nella parte posteriore sinistra, ruotarla di un quarto di giro e ribaltare la sella.

**Bloccaggio :**

premere sull'estremità posteriore della sella : la chiave non è necessaria.

**ES****Asiento****Apertura :**

-Introducir la llave de contacto en la cerradura situada en la parte posterior izquierda, girarla un cuarto de vuelta hacia la derecha y levantar el asiento.

**Cierre:**

Apoyar sobre la parte posterior del asiento: no se precisa llave.

**GB****Saddle****To open:**

- Insert the ignition key in the lock at the back of the left side, rotate it a quarter of a turn towards the right and lift the saddle.

**To close:**

press the back of the saddle: you do not need the key.

**DE****Sattel****Öffnen:**

- Stecken Sie den Zündschlüssel in das Schloß auf der linken hinteren Seite, drehen Sie ihn mit einer Viertelumdrehung nach rechts und heben Sie den Sattel an.

**Abschließen:**

Drücken Sie auf den hinteren Teil des Sattels: der Schlüssel ist nicht notwendig.

**NL****Zadel****Openen :**

- de contactsleutel in het slot links achter steken, een kwart slag naar rechts draaien en het zadel optillen.

**Sluiten :**

- de achterzijde van het zadel indrukken : de sleutel is niet nodig.

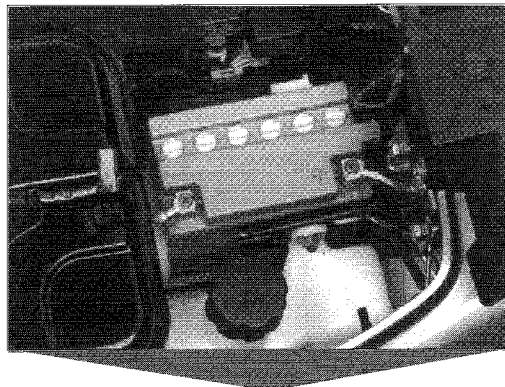
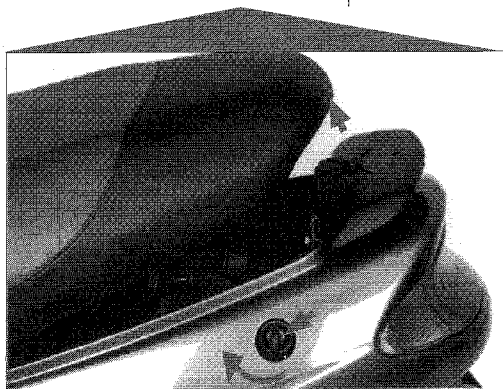
**FR**

Le coffre de selle donne accès :

- au logement de batterie et au fusible
- au remplissage d'huile
- au réservoir d'essence.

**IT**

Il vano sotto la sella permette di accedere :

- all'alloggiamento della batteria e al fusibile
- al bocchettone riempimento olio
- al serbatoio della benzina

**ES**

El compartimiento situado debajo del asiento permite acceder:

- al alojamiento de la batería y el fusible
- al tapón de llenado de aceite
- al tapón del depósito de gasolina.

**GB**

The saddle compartment gives access to :

- the battery housing and the fuse
- the oil filler hole
- the petrol tank.

**DE**

Durch das Sitzfach erreichen Sie:

- die Batteriehalterung und die Sicherungen
- die Ölfüllung
- den Benzintank

**NL**

De zadelruimte geeft toegang tot :

- de accu en de zekering
- de vulopening voor de TT olie
- de benzinetank.

## Information

### The battery

The battery is reached by lifting the saddle.

Battery electrolyte.

Check and keep the level between the «upper» (maximum) and «lower» (minimum) marks. Only top up using demineralized water or special lead battery water. When you replace the battery, make sure that the air vent hose is properly in place and is not blocked or pinched.

### Charging the battery

The charge must be carried out with a suitable battery charger with a maximum output of 0.4 to 1 ampere; we recommend that this operation is done by a dealer.

Note: you can damage the battery if the battery charger that you use is too powerful.

#### Caution

The battery contains sulfuric acid. Do not allow the electrolyte to come into contact with your skin, eyes or clothes.

Antidote: external - rinse with water.

Internal - do not drink or provoke vomiting. Immediately call a doctor or the nearest anti-poison center.

Eyes: rinse with water and immediately call first aid.

The battery releases explosive gases.

Do not bring sparks, flames or cigarettes close.

When charging or using in a closed location, make sure that the ventilation is good.

Protect eyes when working close to a battery. Keep the battery out of reach of children.

#### Precaution

When checking the battery electrolyte level or adding distilled water, make sure that the air vent pipe is properly connected to the battery.

Use demineralized water or special lead battery water only for your battery; tap water will reduce its life. Please call a PEUGEOT dealer if you have excessive electrolyte loss.

Connections to battery wires : connect the two red wires to the battery's (+) terminal, connect the green wire to the battery's (-) terminal.

## Informationen

### Batterie

Sie erreichen die Batterie durch Zurückklappen des Sitzes.

Batterieelektrolyt

Überprüfen Sie den Stand und halten Sie in zwischen «UPPER» (Höchstgrenze) und «LOWER» (Mindestgrenze).

Das Einhalten des Standes kann nur durch Zugabe von destilliertem Wasser oder speziellem Batteriewasser mit Bleizusatz durchgeführt werden.

Bei dem Wiedereinbau der Batterie muß überprüft werden, ob der Luftschlauch richtig sitzt und nicht verstopft ist oder abgedrückt wird.

### Aufladen der Batterie

Das Aufladen der Batterie muß mit einem passenden Ladegerät durchgeführt werden, das höchstens 0,4 bis 1 Ampere abgibt. Überlassen Sie das Aufladen einem Händler. Anmerkung: die Benutzung eines zu starken Batterieledgeräts kann die Batterie zerstören.

#### Achtung

Die Batterie enthält Schwefelsäure. Vermeiden Sie den Kontakt mit der Haut, den Augen oder der Kleidung durch das Elektrolyt.

Gegenmittel: Äußerlich: mit Wasser spülen. Innerlich: nichts trinken, nicht zum Erbrechen bringen. Rufen Sie sofort einen Arzt oder die nächste Giftzentrale. Augen: spülen Sie mit Wasser und begeben Sie sich sofort in ärztliche Behandlung. Die Batterie gibt explosive Gase ab.

Keine Funken, Flammen oder Zigaretten in die Nähe kommen lassen.

Sichern Sie eine ausreichende Belüftung während des Aufladens oder der Benutzung in einem geschlossenen Raum.

Schützen Sie die Augen, wenn Sie in der Nähe einer Batterie arbeiten. Bewahren Sie die Batterie nicht in der Reichweite von Kindern auf.

#### Vorsicht

Vergewissern Sie sich nach der Überprüfung des Batterieelektrolytstandes oder der Zugabe von destilliertem Wasser, daß der Luftschlauch wieder richtig an die Batterie angeschlossen ist.

Benutzen Sie für die Batterie ausschließlich destilliertes Wasser oder spezielles Wasser für Batterien mit Bleizusatz, Leitungswasser verkürzt ihre Lebensdauer. Ist der Elektrolytverlust zu groß, ziehen Sie einen PEUGEOT-Händler zu Rate.

Anschluß der Drähte an die Batterie: schließen Sie die beiden roten Drähte an den (+)pol der Batterie an. Schließen Sie den grünen Draht an den (-)pol der Batterie an.

## Informatie

### Accu

De accu is toegankelijk na opklappen van het zadel.

Elektrolyt

Het peil controleren en tussen «UPPER» (maximum boven) en «LOWER» (maximum onder) houden.

Uitsluitend bijvullen met gedistilleerd water ; Bij hermontage van de accu nagaan dat de luchtslang goed is aangebracht en niet wordt verstoppt of afgeklemd.

### Lading van de accu

De accu moet worden opgeladen met een aangepaste acculader die maximaal 0,4 tot 1 ampère afgeeft : deze ingreep aan de dealer toevertrouwen.

N.B. : het gebruik van een te sterke acculader kan de accu onherroepelijk beschadigen.

#### Attentie

De accu bevat zwavelzuur. Huid, ogen of kleding beschermen tegen het elektrolyt. Behandeling: uitwendig - met water spoelen. Inwendig - niet drinken of overgeven. Onmiddellijk een arts of een centrum voor vergiftigingsverschijnselen waarschuwen. Ogen : met water uitspoelen en onmiddellijk medische hulp inroepen. De accu geeft ontplofbare gassen af.

Niet in de nabijheid van vonken, vlammen of sigaretten gebruiken.

Tijdens het laden of het gebruik in een afgesloten ruimte voor goede ventilatie zorgen.

Bij werkzaamheden in de buurt van een accu moeten de ogen worden beschermd.

De accu buiten bereik van kinderen houden.

#### Voorzorgsmaatregelen

Tijdens de controle van het elektrolyt, peil of de toevoeging van gedistilleerd water moet worden nagegaan dat de luchtslang goed is aangesloten op de accu.

Uitsluitend gedistilleerd water gebruiken : het gebruik van leidingwater vermindert de levensduur van de accu. Bij overmatig elektrolytverlies een PEUGEOT dealer raadplegen.

Aansluiting van de draden op de accu :  
- de twee rode draden op de (+) van de accu aansluiten,  
- de groene draad op de (-) van de accu aansluiten.

## Information

### Fuse

A fuse protects the electrical equipment against short circuits or circuit overloads. It is located in a fuse holder at the side of the battery. It melts and breaks the circuit if there is a fault in the installation.

#### Precaution:

*The fuse only burns out if there is a fault in the electrical circuit.*

*Please call a PEUGEOT MTC dealer.*

*Only use standard fuses.*

*Replace a burnt out fuse by a fuse of the same capacity.*

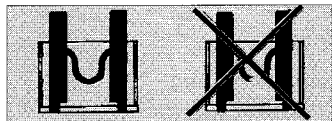

## Lighting and signalling

Lighting and signalling equipment in good working condition is essential for safety.

Check the various lamps from time to time before starting and when using your scooter to make sure that they are working as they should.

### Lamp characteristics

Headlight .....	15W P26S
Dip light .....	
Parking light .....	no side light
Rear light and brake light ....	21/5W BAY 15d
Turn signal lights .....	10W BA 15S
Speedometer lighting .....	1,2W T5 (no base)
Warning lights .....	2W T5 (no base)

**All lamps are 12 volts**

See your dealer or distributor immediately if one of the lamps is not working properly.

## Informationen

### Sicherungen

Eine Sicherung schützt die elektrische Anlage gegen Kurzschlüsse oder Überlastung des Stromkreislaufts.

Sie steckt in einem Sicherungshalter neben der Batterie.

Sie schmilzt und schaltet den Stromkreislauf im Falle einer Anomalie in der elektrischen Anlage ab.

#### Vorsicht:

*Wenn die Sicherung geschmolzen ist, weist der Stromkreislauf eine Anomalie auf.*

*Wenden Sie sich an einen PEUGEOT MTC-Händler.*

*Benutzen Sie nur Standardsicherungen.*

*Ersetzen Sie eine durchgebrannte Sicherung durch eine Sicherung mit der gleichen Stärke.*

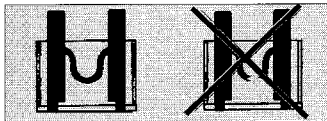

## Beleuchtung und Anzeigen

Der einwandfreie Betrieb der Beleuchtungs- und Anzeigenvorrichtung stellt einen vorrangigen Faktor für die Fahrtsicherheit dar.

Vor der Abfahrt und während der Benutzung des Motorrollers muß der Fahrer darauf achten, daß die verschiedenen Leuchten ihren ursprünglich vorgesehenen Betrieb leisten.

### Eigenschaften der Leuchten

Fernlicht .....	15W P26S
Abblendlicht .....	
Standlicht .....	kein Standlicht
Schlußleuchte und Bremsleuchte ..	21/5W BAY 15d
Blinker .....	10 W BA 15S
Beleuchtung Zähler ..	1,2 W T5 (ohne Sockel)
Anzeigen .....	2W T5 (ohne Sockel)

**Alle Leuchten besitzen 12 Volt**

Bei einer zufälligen Betriebsanomalie der einen oder anderen Leuchte, wenden Sie sich bitte umgehend an einen PEUGEOT-Händler.

## Informatie

### De zekering

De elektrische installatie wordt door een zekering tegen kortsluiting of overbelasting in het circuit beveiligd.

De zekering is in een houder naast de accu geplaatst.

De zekering smelt en verbreekt de stroomkring zodra een storing in de installatie optreedt.

#### Voorzorgsmaatregelen :

*Een gesmolten zekering geeft een storing in het elektrische circuit aan : raadpleeg een PEUGEOT MTC dealer !!!*

*Uitsluitend standaard zekeringen gebruiken. Een doorgebrande zekering vervangen door een zekering van gelijke stroomsterkte.*

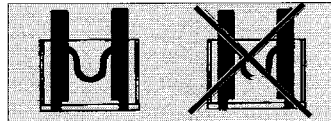

## Verlichting en lichtsignalen

Een goed werkende lichtinstallatie is een elementaire veiligheidsfactor.

Voor vertrek en tijdens gebruik van de scooter moet de bestuurder nagaan dat de verschillende lampen naar behoren functioneren.

### Lampgegevens

Groot licht/ .....	15W P26S
dimlicht .....	
Stadslicht .....	geen stadslicht
Achterlicht en remlicht .....	21/5W BAY 15d
Richtingaanwijzers .....	10W BA 15S
Tellerverlichting .....	1,2W T5 (zonder fitting)
Controlelampjes .....	2W T5 (zonder fitting)

**Alle lampen zijn 12-volt**

Bij een storing in de werking van een van de lampen onmiddellijk een PEUGEOT dealer raadplegen.

**FR****Changement des ampoules****A l'avant :**

- retirer les 4 vis latérales
- retirer la vis supérieure
- basculer l'ensemble projecteur carénage
- changer l'ampoule

**GB****Changing bulbs****Front:**

- remove the 4 side screws
- remove the top screw
- tilt the headlight and fairing assembly
- change the bulb

**IT****Sostituzione delle lampade****Lato anteriore :**

- togliere le 4 viti laterali
- togliere la vite superiore
- ribaltare il gruppo proiettore-carenatura
- sostituire la lampada

**ES****Cambio de bombillas****Delanteras:**

- quitar los 4 tornillos laterales
- quitar el tornillo superior
- bascular el conjunto de proyector y carenado
- cambiar la bombilla

**DE****Auswechseln der Birnen****Vorne:**

- entfernen Sie die 4 seitlichen Schrauben
- entfernen Sie die obere Schraube
- Kippen Sie die Einheit Scheinwerfer-Verkleidung nach vorn
- Wechseln Sie die Birnen aus.

**NL****Vervanging van de lampen****Voor :**

- de 4 schroeven aan de zijkant verwijderen.
- de schroef aan de bovenkant verwijderen
- de koplampunit laten kantelen
- de lamp vervangen

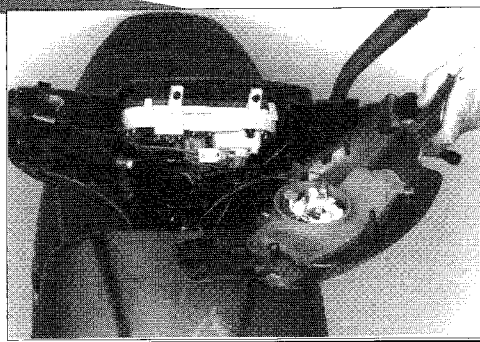
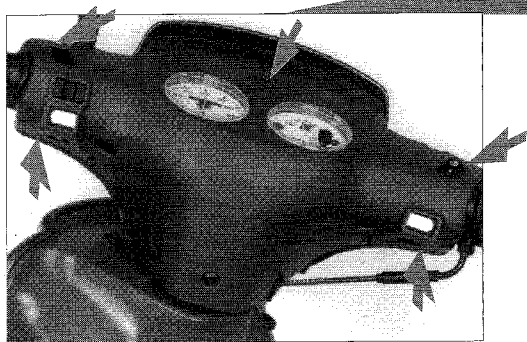
**FR**

Pour le réglage du projecteur : agir sur la vis de réglage pour faire varier l'orientation verticale.

**A l'arrière :**

- retirer les 2 vis (A) et le cabochon
- changer l'ampoule

**De clignotants**

- retirer la vis (B) et le cabochon
- changer l'ampoule

**IT**

Per la regolazione del proiettore : agire sulla vite di regolazione per variare l'orientamento verticale.

**Lato posteriore :**

- togliere le due viti (A) e il trasparente
- sostituire la lampada

**Indicatori di direzione :**

- togliere la vite (B) e il trasparente
- sostituire la lampada

**ES**

Para regular el faro : actuar sobre el tornillo de regulación para variar la orientación vertical.

**En la parte trasera:**

- quitar los 2 tornillos (A) y la lente
- cambiar la bombilla

**De los intermitentes:**

- quitar el tornillo (B) y la lente
- cambiar la bombilla

**GB**

To adjust the headlight: turn the adjustment screw to vary the vertical angle.

**At the back:**

- remove the two screws (A) and the lens
- change the bulb

**Indicators:**

- remove the screw (B) and the lens
- change the bulb

**DE**

Zum Einstellen des Scheinwerfers: stellen Sie die Stellschraube ein, um die senkrechte Ausrichtung zu verändern.

**Schlussleuchte:**

- entfernen Sie die 2 Schrauben (A) und die Abdeckung
- Wechseln Sie die Birne aus.

**Blinkleuchten**

- entfernen Sie die Schraube (B) und die Abdeckung
- Wechseln Sie die Birne aus.

**NL**

Afstelling van de koplamp : met de stelschroef het licht op hoogte stellen.

**Achter :**

- de 2 schroeven (A) en het glas verwijderen
- de lamp vervangen

**Richtingaanwijzers :**

- de schroef (B) en het glas verwijderen
- de lamp vervangen

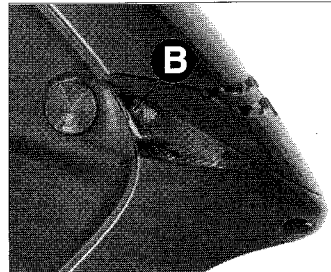
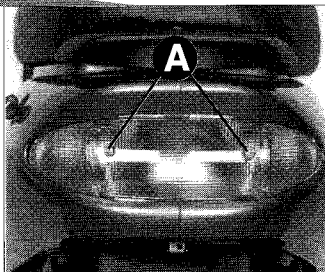
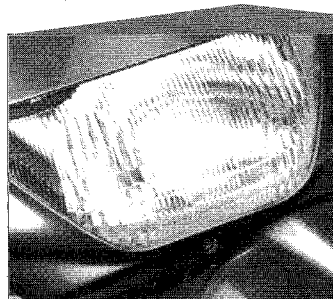

## Petrol

For best operation of your engine, use only

Leaded or unleaded super 98 and 95.

To reach the tank filter cap

- open the saddle
- remove the filter cap

The tank has a capacity of 5,4 l.

## Petrol level

### Zenith L-Buxy-Speedake

The fuel level meter (15) on the instrument panel shows the petrol level in the tank. There is a reserve shown by the hatched area which allows you to ride 25 extra km.

Zenith-Speedake. The indicator (16) lights up when there is a range of around 25 km left in the fuel tank

Do not allow water or any grit or particles to enter the tank when filling.  
Do not use an oil and petrol fuel mixture.

#### Warning :

*Petrol is an extremely inflammable substance that can explode under some conditions. Fill up with petrol in a well ventilated location with the engine switched off. Do not smoke, do not allow flames or sparks close to the scooter or close to the place in which the petrol is stored.*

*Do not overfill your tank. Petrol must not reach the neck of the filling orifice. Make sure that the plug is well closed after filling. Petrol is a dangerous substance and can be fatal if swallowed.*

*Avoid repeated and prolonged contact with the skin and do not inhale the vapors. Keep out of reach of children. Do not cause vomiting if petrol is swallowed. Call a doctor immediately.*

## Kraftstoff

Für ein einwandfreies Arbeiten Ihres Motors benutzen Sie ausschließlich:

gewöhnliches Super Bleifreies 98 oder 95.

Zugang zum Tankdeckel:

- öffnen Sie den Sitz
  - entfernen Sie den Deckel
- Die Tankfüllmenge beträgt 5,4 l.

## Kraftstoffstand

### Zenith L - Buxy - Speedake

Die Anzeigenadel (15) der Instrumententafel zeigt den im Tank vorhandenen Treibstoffstand an. Die schraffierte Zone zeigt eine Reserve an, die eine Fahrtreichweite von ungefähr 25 km ermöglicht.

Die Zenith-Speedake Anzeige (16) warnt, wenn die Reichweite nur noch 25 km beträgt.

Achten Sie beim Auftanken darauf, daß kein Wasser oder andere Verunreinigungen in den Tank gelangen.  
Benutzen Sie keine Benzin-Öl-Mischung.

#### Achtung:

*Benzin ist eine äußerst brennbare Substanz, die unter bestimmten Bedingungen explodieren kann. Es darf nur an einem gut gelüfteten Ort, mit ausgeschaltetem Motor aufgetankt werden. Rauchen Sie nicht, bringen Sie keine Flammen oder Funken in die Nähe des Motorrades oder der Lagerstelle des Benzins.*

*Füllen Sie den Tank nicht zu weit auf. Das Benzin soll den Rand der Einfüllöffnung nicht erreichen. Nachdem Sie vollgetankt haben, sollten Sie sich vergewissern, daß der Deckel fest verschlossen ist.*

*Benzin ist eine gefährliche Substanz und sogar tödlich, wenn sie verschluckt wird. Vermeiden Sie wiederholten oder längeren Hautkontakt und das Einatmen von Dämpfen. Bewahren Sie Benzin nicht in der Reichweite von Kindern auf. Wurde Benzin verschluckt, nicht zum Erbrechen bringen. Rufen Sie sofort einen Arzt.*

## Brandstof

Voor de goede werking van de motor uitsluitend de volgende brandstof gebruiken :

-Brandstof : gelod super of eurosuper.

Vulopening benzinetank :

- het zadel openen
- de dop verwijderen

De tank heeft een inhoud van 5,4 l.

## Benzinemeter

### Zenith L - Buxy - Speedake

De meter (15) van het instrumentenpaneel geeft het brandstofpeil in de tank aan. Het gearceerde gedeelte komt met een reserve van ongeveer 25 km overeen.

Zenith-Speedake. Het controlelampje (16) geeft aan dat er nog ongeveer 25 km kan worden gereden.

Tijdens het vullen geen water of vuil in de tank laten komen.  
Geen mengsel van benzine en olie gebruiken.

#### Attentie :

*Benzine is een licht ontvlambare stof die in bepaalde omstandigheden kan ontploffen. Benzine mag alleen worden getankt in een goed geventileerde ruimte en met uitgeschakelde motor. Niet roken, vuur of vonken bij de motor of in de nabijheid van het pompsysteem.*

*De tank niet overvullen. De benzine mag niet de hals van de vulopening bereiken. Na het tanken de dop weer goed afsluiten.*

*Benzine is een gevaarlijke stof die bij inname tot de dood kan leiden. Elk herhaald of langdurig contact met de huid en inademen van de dampen vermijden. Buiten bereik van kinderen houden. Als benzine is ingeslikt niet laten overgeven en onmiddellijk een arts waarschuwen.*

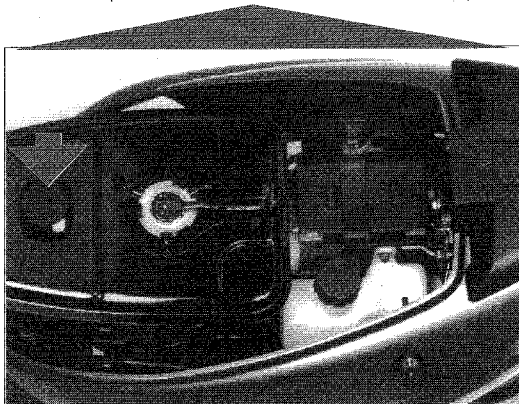

*Zenith-Buxy-Speedake*

**Oil level**

The oil reservoir has a capacity of 0,9 l.

To reach the reservoir

- open the saddle
- unscrew the cap

Check the oil level regularly. If the oil light comes on while you are driving, immediately top up the tank.

For good engine lubrication, use: semi-synthetic oil

For a 2-stroke engine with separate lubrication in accordance with API standards: Type TC or ASTM : TSC3

: Type  
Peugeot MTC recommends:



2-T SPECIAL (semi synthetic)  
2-T SYNTHETIC

TOTAL BOL D'OR 2 T RACING  
CASTROL TTS

Important

Top up with a recommended oil. Use of other types of oil may cause an excessive build up of carbon in the engine and in the exhaust system, resulting in loss of power and damage to the engine.

If your oil tank has been completely emptied, this may cause damage to the engine when you start it; please take your scooter to a PEUGEOT MTC dealer so that he can carry out the essential operation of purging the lubrication circuit

**Ölstand**

Der Öltank besitzt eine Füllmenge von 0,9 l.

Zugang zum Tank:

- öffnen Sie den Sattelsitz
- schrauben Sie den Deckel ab

Überprüfen Sie regelmäßig den Ölstand. Füllen Sie den Tank umgehend auf, wenn die Ölstandsanzeige während der Benutzung aufleuchtet.

Für eine einwandfreie Schmierung des Motors benutzen:

Halbsynthetisches Öl

für Zweitaktmotoren mit getrennter Schmierung, gemäß den API-Normen: Typ TC oder ASTM

: Typ TSC3  
Peugeot MTC empfiehlt:



2-T SPECIAL (halb syntetisches)  
2-T SYNTHETIC

TOTAL BOL D'OR 2 T RACING  
CASTROL TTS

Wichtig

Füllen Sie empfohlenes Öl nach. Die Benutzung anderer Öle kann zu einer überhöhten Ansammlung an Kohleablagerung im Motor und der Auspuffeinrichtung führen, was einen Leistungsverlust und eine mögliche Beeinträchtigung des Motors mit sich bringt.

War der Öltank vollkommen leer, kann ihn der laufende Motor beschädigen. Bringen Sie das Fahrzeug zu einem PEUGEOT MTC-Händler, um die notwendige Reinigung des Schmierstoffkreislaufs durchführen zu lassen.

**Oliepeil**

Het oliereservoir heeft een inhoud van 0,9 l.

Toegang tot het reservoir :

- het zadel openen
- de dop losdraaien.

Het oliepeil regelmatig controleren. Als het olielampje tijdens het gebruik gaat branden, moet het reservoir onmiddellijk worden bijgevuld.

Voor een goede smering van de motor de volgende olie gebruiken :

halfsynthetische olie

voor 2-takt motoren met gescheiden smering die voldoet aan de normen API : Type TC of ASTM : Type TSC3

Peugeot MTC beveelt de volgende oliesoorten aan :



2-T SPECIAL (semi synthetische)  
2-T SYNTHETIC

TOTAL BOL D'OR 2 T RACING  
CASTROL TTS

Belangrijk

Aleen met aanbevolen olie vullen. Het gebruik van andere olie kan tot overmatige koolafzetting in de motor en de uitlaat leiden, wat verlies aan vermogen en beschadiging van de motor tot gevolg kan hebben.

Met een volledig leeg oliereservoir verder rijden kan de motor onherstelbaar worden beschadigd. Laat de scooter naar een dealer vervoeren. Het oliecircuut moet na vulling ontluucht worden, dit is zeer belangrijk voor het verder goed functioneren van de motor.

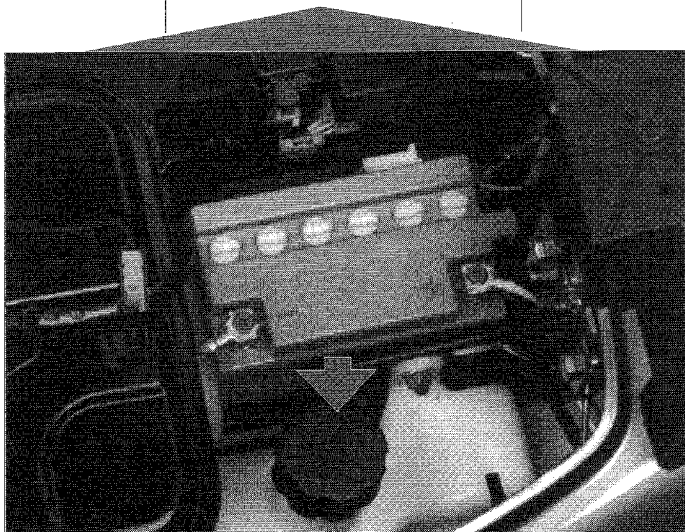



## Starting the engine With the electric starter

For safety reasons:  
- put the scooter on its central stand.  
The electric starter will not work unless you squeeze the left brake lever.

To start the engine:

- open the fuel valve
- turn the ignition key to the  position
- squeeze the left brake lever
- press the START button
- release the button when the engine starts

### Cold start

- keep the throttle closed

### Hot start

- open the throttle

### Precautions

Never run the engine in a closed room. Exhaust gases contain carbon monoxide and toxic gases.

## Kick start

- put vehicle on its central stand
- open the petrol valve
- insert the ignition key
- turn the ignition key to the  position
- squeeze the left brake lever
- kick the lever all the way through with a fast and continuous movement

### Cold start

- keep the throttle closed

### Hot start

- open the throttle

### Precautions:

- Do not allow the lever to kick back freely against its limit stop
- Push the lever back after use
- If the engine does not start after several attempts with the kick starter or after three or four attempts with the electric starter, open the throttle slightly and push the kick start quickly and continuously.

To warm up gradually, let the engine run for a few minutes with the throttle closed keeping the rear brake on.

## Anlassen des Motors Mit elektrischem Anlasser

Aus Sicherheitsgründen:  
- stellen Sie den Motorroller auf seinen Mittelständer  
Der elektrische Anlasser zündet nur, wenn die linke Bremse betätigt wird.

Um den Motor anzulassen:

- öffnen Sie den Benzinhahn
  - drehen Sie den Zündschlüssel in die Stellung 
  - ziehen Sie den linken Bremshebel an
  - drücken Sie auf den START-Knopf
  - lassen Sie den Knopf los, sobald der Motor angesprungen ist
- Kaltstart**
- halten Sie den Gasdrehgriff geschlossen
- Warmstart**
- geben Sie Gas

### Vorsicht

Lassen Sie den Motor niemals in einem geschlossenen Raum laufen. Die Auspuffgase enthalten Kohlenmonoxid und giftige Gase.

## Mit Kickstart

- stellen Sie den Motorroller auf seinen Mittelständer
  - öffnen Sie den Benzinhahn
  - stecken Sie den Zündschlüssel ein
  - drehen Sie den Zündschlüssel in die Stellung
  - ziehen Sie den linken Bremshebel an 
  - betätigen Sie den Kickstarthebel mit einer schnellen und durchgehenden Bewegung
- Kaltstart**
- halten Sie den Gasdrehgriff geschlossen
- Warmstart**
- geben Sie Gas

### Vorsicht

- Lassen Sie den Kickstarthebel nicht frei gegen den Anschlag zurückschnellen  
- klappen Sie den Kickstarthebel nach Benutzung ein

Springt der Motor nach mehrmaliger Betätigung des Kickstarthebels oder nach 3 oder 4 Versuchen mit dem Anlasser nicht an, drehen Sie den Gasdrehgriff leicht auf und betätigen Sie den Kickstarthebel mit einer schnellen und durchgehenden Bewegung.

Lassen Sie den Motor laufen, damit er sich schrittweise erwärmt, wobei der Gasdrehgriff geschlossen und die Hinterradbremse angezogen bleibt.

## Starten van de motor Elektrische start

Voor grotere veiligheid:  
- de scooter op de standaard plaatsen.  
De elektrische starter werkt alleen als de linker remgreep wordt bediend.

Om de motor te starten:

- de benzinetoevoer openen
- de contactsleutel op  draaien
- de linker remgreep indrukken
- de drukknop START indrukken
- de drukknop loslaten zodra de motor start

### Koude start

- de gashendel gesloten houden

### Warme start

- de gashendel open

### Voorzorgsmaatregelen

De motor nooit in een afgesloten ruimte laten draaien. Uitlaatgassen bevatten koolmonoxyde en giftige gassen.

## Kickstart

- de scooter op de standaard plaatsen
- de benzinetoevoer openen
- de contactsleutel insteken
- de contactsleutel op  draaien
- de linker remgreep samenknijpen
- het kickstartpedaal met een snelle en ononderbroken beweging intrappen

### Koude start

- de gashendel gesloten houden

### Warme start

- de gashendel openen

### Voorzorgsmaatregelen

- het kickstartpedaal niet tegen de aanslag terug laten klappen  
- de hevel na gebruik weer inklappen.

Als de motor niet start na herhaald intrappen van de kick of na 3 of 4 pogingen met de starter, de gashendel enigszins verdraaien en het kickpedaal met een snelle en ononderbroken beweging intrappen.

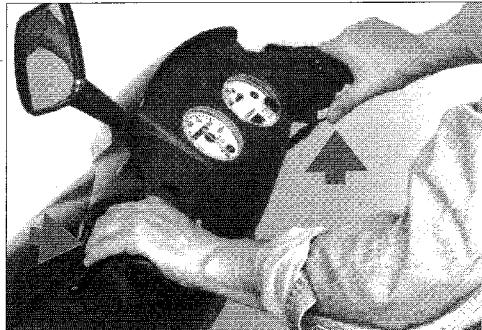
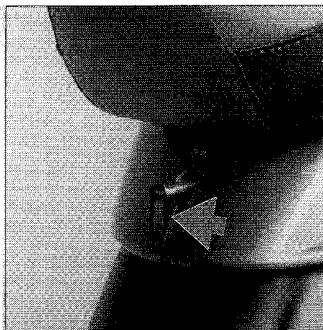

## FR Robinet d'essence

Le robinet d'essence a plusieurs positions :

Zenith L - Buxy

Zenith - Speedake

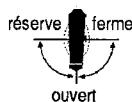

## GB Petrol valve

The petrol valve has several positions :

Zenith L - Buxy

Zenith - Speedake

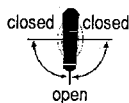

## IT Rubinetto della benzina

Il rubinetto della benzina può assumere più posizioni :

Zenith L - Buxy

Zenith - Speedake



## DE Benzinhahn

Der Benzinhahn besitzt mehrere Stellungen :

Zenith L - Buxy

Zenith - Speedake



## ES Llave de paso de gasolina

La llave de paso de gasolina tiene varias posiciones :

Zenith L - Buxy

Zenith - Speedake



## NL Benzinetoevoer

De benzinekraan heeft meerdere standen :

Zenith L - Buxy

Zenith - Speedake

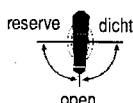

## FR

### Rodage et pilotage

#### Rodage :

Le rodage a une influence capitale sur le bon fonctionnement, la puissance et la longévité du moteur. Pendant les 500 premiers kilomètres, ne jamais pousser le véhicule à son régime maximum surtout à froid ou en descente.

#### Pilotage du scooter

Le moteur étant en marche sur la béquille :

- Maintenir le levier de frein gauche pour bloquer la roue arrière.
- Ne pas ouvrir les gaz
- Replier la béquille.
- prendre place sur le scooter
- débloquer la roue AR (lâcher le levier de frein)
- démarrer en accélérant (tourner progressivement la poignée des gaz).
- pour décélérer, tourner la poignée des gaz en sens inverse.

#### Attention

Lorsque l'on replie la béquille, la roue AR doit être bloquée.

La roue AR en rotation risque, au contact du sol, de vous faire perdre le contrôle du véhicule.

- Ne pas essayer de donner des coups d'accélération (ouvertures et fermetures rapides de la poignée des gaz).
- Ne pas laisser la machine sans surveillance pendant que le moteur tourne.

## IT

### Rodaggio e guida

#### Rodaggio :

Il rodaggio è estremamente importante per il corretto funzionamento, le prestazioni e la durata del motore. Durante i primi 500 chilometri non spingere mai il veicolo al regime massimo soprattutto a freddo o in discesa.

#### Guida dello scooter

Con il motore in moto sul cavalletto :

- Tenere bloccata con il freno la ruota posteriore.
- Non dare gas
- Portare le ruote a terra ripiegando il cavalletto.
- Prendere posto sullo scooter.
- sbloccare la ruota posteriore (lasciare la leva del freno)
- avviare lo scooter accelerando (ruotare con gradualità la manopola del gas).
- per decelerare, ruotare la manopola del gas in senso inverso.

#### Avvertenza

Quando si ripiega il cavalletto, la ruota posteriore deve essere bloccata ; in caso contrario, il contatto della ruota in movimento con il terreno rischia di fare perdere il controllo del veicolo.

- Evitare le brusche accelerazioni (aperture e chiusure rapide della manopola del gas).
- Non lasciare il veicolo incustodito con il motore in moto.

## ES

### Rodaje y conducción

#### Rodaje :

El rodaje tiene una influencia vital en el buen funcionamiento, la potencia y la vida útil del motor. Durante los primeros 500 km no forzar la moto a su régimen máximo, sobre todo en frío o bajando pendientes.

#### Conducción del scooter

Con el motor en marcha y la moto apoyada sobre el caballete:

- Mantener sujeta la palanca del freno izquierdo para bloquear la rueda trasera
- No abrir el acelerador
- Replegar el caballete
- Tomar asiento sobre el scooter
- Desbloquear la rueda trasera (soltar la palanca del freno)
- Acelerar para arrancar (girar progresivamente el mando del acelerador)
- Para desacelerar, girar el mando del acelerador en sentido inverso.

#### Atención:

Quando se repliega el caballete la rueda trasera debe estar bloqueada

Si la rueda trasera está girando, en el momento de hacer contacto con el suelo se corre el riesgo de perder el control del vehículo.

- No intente nunca dar acelerones (apertura y cierre rápido del mando del acelerador)
- No descuide la moto mientras esté girando el motor.

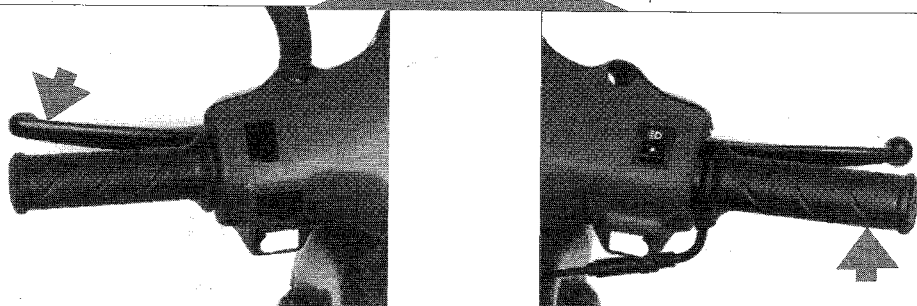

**Running in and driving**

Running in:

Running in has an essential influence on correct operation, power and long life of your engine. During the first 500 kilometers, never run your scooter at maximum speed, particularly when cold or going down hill.

**Driving your scooter**

With the engine running on its stand:

- keep the rear (left) brake lever on to lock the rear wheel
- do not open the throttle
- lift the stand
- get onto your scooter
- free the rear wheel (release the brake lever)
- accelerate to start (turn the throttle gradually)
- turn the throttle in the opposite direction to decelerate

**Caution**

**You must lock the rear wheel before you lift the stand.**

*If the rear wheel is turning you could lose control of the scooter when it touches the ground.*

- Do not accelerate roughly (quickly opening and closing the throttle)
- Do not leave your scooter unattended with the engine running.

**Einfahren und Fahren**

Einfahren:

Das Einfahren hat eine große Bedeutung für das reibungslose Arbeiten, die Leistung und Lebensdauer des Motors. Während der ersten 500 Kilometer sollten Sie das Fahrzeug niemals mit hoher Drehzahl fahren, vor allem bei kaltem Motor oder bei Gefälle.

**Fahren des Motorrollers**

Der Motor läuft, wobei der Roller auf seinem Ständer steht:

- Ziehen Sie den linken Bremshebel an, um das Hinterrad zu blockieren
- Geben Sie kein Gas
- Klappen Sie den Ständer ein
- Setzen Sie sich auf den Motorroller
- geben Sie das Hinterrad frei (lassen Sie den Bremshebel los)
- fahren Sie an, indem Sie Gas geben (drehen sie schrittweise den Gasdrehgriff)
- um Gas wegzunehmen, drehen Sie den Gasdrehgriff in die andere Richtung

**Achtung**

**Das Hinterrad muß blockiert sein, wenn der Ständer eingeklappt wird.**

*Ein sich drehendes Hinterrad kann Ihnen, wenn es mit dem Boden in Berührung kommt, die Kontrolle über das Fahrzeug entreißen.*

- Versuchen Sie nicht stoßweise Gas zu geben (schnelles Öffnen und Schließen des Gasdrehgriffs)
- Lassen Sie den Motorroller nicht unbeaufsichtigt, während der Motor läuft.

**Inrijden en besturing**

Inrijden:

Het inrijden is van doorslaggevende betekenis voor de goede werking, het vermogen en de levensduur van de motor. Tijdens de eerste 500 kilometer mag het voertuig nooit maximaal worden belast, vooral niet met koude motor en bij afdalingen.

**Besturing van de scooter :**

Met draaiende motor op de standaard :

- de linker remgreep ingeknepen houden om het achterwiel te blokkeren
- de gashendel niet openen
- de standaard inklappen
- op de scooter plaatsnemen
- het achterwiel vrijzetten (de rem loslaten)
- wegrijden en de snelheid opvoeren (geleidelijk de gashendel opendraaien)
- om de snelheid te verlagen de gashendel in tegengestelde richting draaien.

**Attentie**

**Als de standaard wordt ingeklapt moet het achterwiel zijn geblokkeerd.**

*U kunt de controle over het voertuig verliezen als het draaiende achterwiel met de grond in aanraking komt.*

- Niet met horten en stoten rijden (door snel de gashendel te openen en weer te sluiten).
- Nooit de scooter met draaiende motor onbeheerd achterlaten.



## FR Pneumatiques

**Pression de gonflage des pneus**  
 Contrôler fréquemment la pression de gonflage et l'ajuster si nécessaire.

Observer les spécifications suivantes :

Véhicules	Pneus	Pressions de gonflage à froid
ZENITH	90/90-Luxe 100/90x10 AV	0,18 MPa (1,8 bar)
	90/90-Luxe 100/90x10 AR	0,22 MPa (2,2 bars)
BUXY	120/90 x 10 AV	0,13 MPa (1,3 bar)
	130/90 x 10 AR	0,16 MPa (1,6 bar)
SPEEDAKE	120/70 x 12 AV	0,13 MPa (1,3 bar)
	130/70 x 12 AR	0,16 MPa (1,6 bar)

Nota : MPa = Mégapascal. 1 bar = 1,02 kg/cm<sup>2</sup> = 0,1 MPa

Un gonflage incorrect des pneus se traduit par une usure anormale de la bande de roulement et nuit à la sécurité.

Il est dangereux de rouler avec des pneus usés (l'utilisation de pneus usagés est illégale et affecte la direction, le freinage, la traction et la

tenue de route).

### Roues

Ce scooter est équipé de pneumatiques sans chambre à air. L'inscription Tubeless sur la paroi latérale des pneus et sur les jantes indique que ces ensembles sont spécialement conçus pour un usage sans chambre à air.

Les jantes reçoivent les valves appropriées. En cas de remplacement, utiliser uniquement des pneus et jantes marqués Tubeless.

Confier les réparations et remplacement des pneus Tubeless à votre distributeur PEUGEOT MTC.

#### Danger

**Ne pas monter de chambre à air à l'intérieur d'un pneu Tubeless ou de pneu Tubeless sur une jante classique (risques d'éclatement).**

## GB Tyres

### Tyre inflation pressure

Check the tyre pressure frequently and adjust it if necessary.

Observe the following specifications:

Scooter	Tyre	Inflation pressure cold
ZENITH	100/80 x 10 front	0,18 MPa (1,8 bar)
	100/90 x 10 rear	0,22 MPa (2,2 bar)
BUXY	120/90 x 10 front	0,13 MPa (1,3 bar)
	130/90 x 10 rear	0,16 MPa (1,6 bar)
SPEEDAKE	120/70 x 12 front	0,13 MPa (1,3 bar)
	130/70 x 12 rear	0,16 MPa (1,6 bar)

Note: MPa = Megapascal 1 bar = 1,02 kg/cm<sup>2</sup> = 0,1 MPa

Incorrect tyre pressure will cause abnormal wear of the tyre tread and will reduce riding safety.

It is dangerous to drive with worn tyres (it is illegal to use worn tyres, and they affect the steering-ability, braking efficiency, traction and road holding).

### Wheels

This scooter is fitted with tubeless tyres. Tubeless is marked on the tyres' sidewall and on the rims to show that they are specially designed for use without an inner tube.

Appropriate valves are fitted in rims. When replacing them, use tyres and rims marked tubeless only. Ask your PEUGEOT MTC dealer to repair or replace your Tubeless tyres.

#### Danger

**Do not fit an inner tube inside a Tubeless tyre or put a Tubeless tyre on an ordinary rim (risk of bursting).**

## IT Pneumatici

### Pressione di gonfiaggio

Controllare e regolare frequentemente la pressione di gonfiaggio.

Attenersi ai valori seguenti :

Vehicoli	Pneumatici	Pressione di gonfiaggio a freddo
ZENITH	ant. 100/80 x 10	0,18 MPa (1,8 bar)
	pos. 100/90 x 10	0,22 MPa (2,2 bar)
BUXY	ant. 120/90 x 10	0,13 MPa (1,3 bar)
	pos. 130/90 x 10	0,16 MPa (1,6 bar)
SPEEDAKE	ant. 120/70 x 12	0,13 MPa (1,3 bar)
	pos. 130/70 x 12	0,16 MPa (1,6 bar)

Nota: MPa = Megapascal. 1 bar = 1,02 kg/cm<sup>2</sup> = 0,1 MPa

Un gonfiaggio non corretto dei pneumatici si traduce in un'usura anormale del battistrada e nuoce alla sicurezza.

E' pericoloso circolare con pneumatici usurati (l'utilizzo di pneumatici usurati è illegale e compromette il controllo della direzione, la frenatura, la trazione e la tenuta di strada).

### Ruote

Questo scooter è equipaggiato con pneumatici senza camera d'aria. La scritta Tubeless sui fianchi dei pneumatici e sui cerchi indica che il complessivo è progettato espressamente per questo tipo di pneumatici.

Le valvole di gonfiaggio sono integrate nei cerchi. In caso di sostituzione montare esclusivamente pneumatici e cerchi contrassegnati Tubeless.

Per le riparazioni e la sostituzione dei pneumatici Tubeless rivolgersi a un concessionario PEUGEOT MTC.

#### Pericolo

**Non montare camere d'aria all'interno dei pneumatici Tubeless oppure pneumatici Tubeless su un cerchio tradizionale (rischio di scoppio).**

## DE Reifen

### Reifendruck

Überprüfen Sie öfters den Reifendruck und gleichen Sie ihn wenn nötig aus.

Befolgen Sie die folgenden Angaben:

Fahrzeug	Reifen	Reifendruck bei kalten Reifen
ZENITH	100/80 x 10 VO	0,18 MPa (1,8 bar)
	100/90 x 10 HI	0,22 MPa (2,2 bar)
BUXY	120/90 x 10 VO	0,13 MPa (1,3 bar)
	130/90 x 10 HI	0,16 MPa (1,6 bar)
SPEEDAKE	120/70 x 12 VO	0,13 MPa (1,3 bar)
	130/70 x 12 HI	0,16 MPa (1,6 bar)

Anmerkung: MPa = Megapascal 1 bar = 1,02 kg/cm<sup>2</sup> = 0,1 MPa

Ein falsches Auffüllen der Reifen schlägt sich in der außergewöhnlichen Abnutzung der Lauffläche nieder und schadet der Sicherheit.

Das Fahren mit abgefahrenen Reifen ist gefährlich (die Benutzung von abgefahrenen Reifen ist verboten und beeinflusst die Lenkung, das Bremsverhalten, den Antrieb und die Straßenlage).

### Räder

Dieser Motorroller ist mit Reifen ohne Luftkammer ausgestattet. Die Aufschrift Tubeless auf der Seitenwand der Reifen und den Felgen zeigt an, daß diese Teile speziell für die Benutzung ohne Luftkammern konzipiert sind.

Die Felgen nehmen die passenden Ventile auf. Benutzen Sie beim Auswechseln nur Reifen und Felgen mit der Bezeichnung Tubeless.

Überlassen Sie die Reparatur und das Auswechseln der Tubeless-Reifen Ihrem PEUGEOT MTC-Händler.

#### Gefahr

**Bauen Sie keine Luftkammer in einen Tubeless-Reifen oder benutzen Sie keinen Tubeless-Reifen auf herkömmlichen Felgen (Gefahr des Platzens des Reifens).**

## ES Neumáticos

### Presión de inflado de los neumáticos

Comprobar con frecuencia la presión de inflado y ajustarla si es necesario.

Observar las especificaciones siguientes:

Modelo	Neumáticos	Presión de inflado en frío
ZENITH	90/90 x 10 Del	0,18 MPa (1,8 bar)
	90/90 x 10 Det	0,22 MPa (2,2 bars)
BUXY	120/90 x 10 Del	0,13 MPa (1,3 bar)
	130/90 x 10 Det	0,16 MPa (1,6 bar)
SPEEDAKE	120/70 x 12 Del	0,13 MPa (1,3 bar)
	130/70 x 12 Det	0,16 MPa (1,6 bar)

Nota: MPa = Megapascal 1 bar = 1,02 kg/cm<sup>2</sup> = 0,1 MPa

El inflado incorrecto de los neumáticos se traduce en un desgaste anormal de la banda de rodadura y perjudica la seguridad.

Es peligroso rodar con neumáticos desgastados (el uso de neumáticos desgastados es ilegal y afecta a la dirección, al frenado, a la tracción y a la estabilidad de marcha).

### Ruedas

Este scooter está equipado con neumáticos sin cámara. La inscripción «Tubeless» sobre el costado lateral de los neumáticos y sobre las llantas, indica que estos conjuntos han sido concebidos especialmente para ser utilizados sin cámara.

Las llantas llevan acopladas unas válvulas adecuadas.

En caso de sustitución, utilizar exclusivamente neumáticos y llantas que lleven la indicación «Tubeless».

Confíe la reparación y sustitución de los neumáticos «Tubeless» a su distribuidor PEUGEOT MTC.

#### Peligro

**No montar cámaras en el interior de un neumático «Tubeless», o un neumático «Tubeless» sobre una llanta clásica (riesgo de reventón).**

## NL Banden

### Spanning van de banden

De spanning regelmatig controleren en eventueel aanpassen.

De volgende gegevens aanhouden :

Voertuig	Banden	Koude spanning
ZENITH	100/80 x 10 VOOR	0,18 MPa (1,8 bar)
	100/90 x 10 ACHTER	0,22 MPa (2,2 bar)
BUXY	120/90 x 10 VOOR	0,13 MPa (1,3 bar)
	130/90 x 10 ACHTER	0,16 MPa (1,6 bar)
SPEEDAKE	120/70 x 12 VOOR	0,13 MPa (1,3 bar)
	130/70 x 12 ACHTER	0,16 MPa (1,6 bar)

N.B.: MPa = Megapascal 1 bar = 1,02 kg/cm<sup>2</sup> = 0,1 MPa

Een onjuiste bandenspanning geeft abnormale slijtage van het loopvlak en heeft een nadelige invloed op het rijgedrag.

Het is gevaarlijk met afgesleten banden te rijden (het gebruik van versleten banden is bij de wet verboden en heeft een nadelige invloed op de besturing, remmen, aandrijving en wegligging).

### Wielen

De scooter is met banden tubeless uitgerust. De aanduiding Tubeless op het zijvlak van de banden en de velg geeft aan dat dit geheel speciaal is ontworpen voor gebruik zonder binnenband.

De velgen zijn van ventielen voorzien. Bij vervanging uitsluitend banden en velgen met de aanduiding Tubeless gebruiken.

De reparatie en de vervanging van Tubeless banden aan uw PEUGEOT MTC dealer toevertrouwen.

#### Let op !!!

**Geen binnenband in een Tubeless band monteren of een Tubeless band op een klassieke velg aanbrengen (gevaar voor klapbanden).**

Zenith-Buxy-Speedake

## Entretien et réglages Boîte relais

(1) Vis de niveau et de vidange  
Vérification du niveau d'huile  
Le véhicule étant placé sur la béquille et sur un sol horizontal, dévisser et retirer la vis (1). Le niveau correct apparaît au ras du filetage de la vis (1).

**Vidange de la boîte relais**  
Dévisser et retirer la vis (1), vidanger complètement. Assurer le remplissage par l'orifice (1) jusqu'à son niveau avec de l'huile SAE 10 W 40, volume 0,12 litre.  
Première vidange à 500 km. Ensuite vidanger tous les 10 000 km.

## Bougie

Pour garantir le bon fonctionnement du moteur, vérifier la bougie et régler l'écartement des électrodes à 6/10ème de mm.

PEUGEOT MTC recommande l'utilisation de la bougie  
- EYQUEM 850

## Maintenance and adjustments Mission box

(1) Oil change and level plug  
Check oil level  
Put your scooter on its stand on horizontal ground, and unscrew and remove the screw. The correct level is at the bottom of the screw thread. (1)  
Changing the oil in the mission box  
Loosen and remove the screw (1), and drain completely. Fill through the orifice up to the full level with 0.12 liter of SAE 10 W 40 oil.  
First change at 500 km, then change the oil every 10000 km.

## Spark plug

To guarantee correct operation of the engine, check the spark plug and adjust the electrode gap to 0.6 mm.

PEUGEOT MTC recommends the use of EYQUEM 1000 spark plugs.

## Manutenzione e regolazioni Scatola rinvio

(1) Vite di livello e scarico olio  
Verifica del livello dell'olio  
Con il veicolo sul cavalletto e in piano, svitare e togliere la vite (1).  
Il livello corretto corrisponde al limite del filetto della vite (1).  
Scarico olio  
Svitare e togliere la vite (1), lasciare svuotata completamente. Per il riempimento versare l'olio nel foro (1) fino al livello prescritto.  
Usare 0,12 litri di olio SAE 10 W 40.  
Primo cambio dell'olio a 500 km, successivamente ogni 10000 km.

## Candela

Per garantire un corretto funzionamento del motore, verificare la candela e registrare la distanza tra gli elettrodi a 0,6 mm.  
PEUGEOT MTC raccomanda la candela :  
- EYQUEM 850

## Wartung und Einstellungen Ölwanne

(1) Schraube zur Erkennung von Ölstand und zum Ölwechsel  
Überprüfung des Ölstandes  
Das Fahrzeug ruht auf seinem Ständer, auf ebener Erde, schrauben Sie die Schraube auf und entfernen Sie sie (1).  
Der richtige Ölstand ist am Rand des Schraubengewindes (1) zu erkennen.  
Leeren der Ölwanne  
Schrauben Sie die Schraube (1) auf und entfernen Sie sie, leeren Sie das Öl vollständig aus. Füllen Sie durch die Öffnung (1) Öl bis zum Erreichen des Standes auf. SAE 10 W 40, Füllmenge 0,12 Liter.  
Erster Ölwechsel bei 500 km. Danach Ölwechsel alle 10 000 km.

## Zündkerze

Um ein einwandfreies Arbeiten des Motors zu gewährleisten, überprüfen Sie die Zündkerze und stellen Sie den Elektrodenabstand auf 6/10 mm ein.

PEUGEOT MTC empfiehlt die Benutzung einer Zündkerze der Marke  
- EYQUEM 1000.

## Mantenimiento y regulación Caja de la transmisión

(1) Tornillo de nivel y de vaciado  
Comprobación del nivel de aceite.  
Estando la moto sobre el caballete y sobre un suelo horizontal, desenroscar y quitar el tornillo (1).  
El nivel correcto aparece a ras de la rosca del tornillo (1).  
Vaciado de la caja de la transmisión  
Desenroscar y quitar el tornillo (1), vaciar completamente. Efectuar el llenado a través del orificio (1) hasta el ras, utilizando aceite SAE 10 W 40, capacidad 0,12 litros.  
Primer vaciado a los 500 km. Después vaciar cada 10.000 km.

## Bujía

Para asegurar el buen funcionamiento del motor, comprobar la bujía y regular la separación de electrodos a 0,6 mm.  
PEUGEOT MTC recomienda utilizar la bujía  
-EYQUEM 850

## Onderhoud en afstellingen Relaiskast

(1) Schroef voor peil en verversing  
Controle van het oliepeil  
Het voertuig op de standaard zetten, op een horizontaal vlak, de schroef (1) losdraaien en verwijderen.  
Het juiste niveau ligt vlak tegen het schroefdraad van de schroef (1).  
Legen van de relaiskast  
De schroef (1) losdraaien en verwijderen, volledig legen. Door de opening (1) tot het vereiste niveau vullen met olie, SAE 10 W 40, inhoud 0,12 liter.  
Voor de eerste maal verversen na 500 km, vervolgens om de 10.000 km.

## Bougie

Voor de goede werking van de motor regelmatig de bougie controleren en de afstand van de elektroden op 6/10 mm instellen.

PEUGEOT MTC beveelt het gebruik van de volgende bougie aan :  
EYQUEM 1000

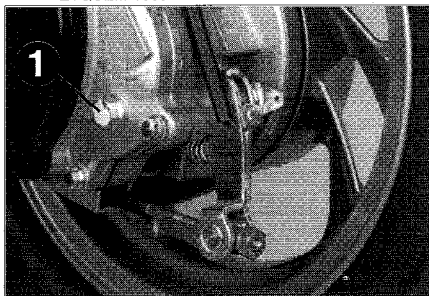

**FR**

## Freins

ZENITH Frein avant à tambour

### Réglage du frein avant

Les opérations de réglage sont identiques AV et AR.

### Garde au levier

La garde de freinage est la distance de déplacement

### Réglage de la garde

Garde : 10 à 20 mm, mesurés à l'extrémité du levier.

(1) Ecrou de réglage :

- (A) Augmentation de la garde
- (B) Diminution de la garde

**IT**

## Freni

ZENITH : Freno anteriore a tamburo

### Registrazione freno anteriore

Le operazioni sono identiche per il freno anteriore e per quello posteriore.

### Corsa a vuoto della leva

La corsa a vuoto è l'entità dello spostamento della leva di comando prima che il freno inizi a essere azionato

### Registrazione della corsa a vuoto

Corsa : da 10 a 20 mm, misurati all'estremità della leva

(1) dado di registrazione :

- (A) Aumento della corsa
- (B) Diminuzione della corsa

**ES**

## Frenos

ZENITH. Freno delantero de tambor.

### Regulación del freno delantero

Las operaciones de regulación son idénticas para la rueda delantera y para la rueda trasera.

### Recorrido muerto de la palanca

El recorrido muerto de frenado es la distancia de desplazamiento.

### Regulación del recorrido muerto

Recorrido muerto: 10 a 20 mm, medidos en el extremo de la palanca.

(1) Tuerca de reglaje :

- (A) Aumento del recorrido muerto
- (b) Disminución del recorrido muerto

**GB**

## Brakes

ZENITH Front drum brake

### Front brake adjustment

Adjustment operations are identical for the front and rear brakes.

### Lever clearance

The lever clearance is the distance that it can move freely.

### Adjusting the clearance

Clearance: 10 to 20 mm measured at the end of the lever.

(1) adjustment nut

- (A) increase clearance
- (B) reduce clearance

**DE**

## Bremsen

ZENITH Vorderradtrommelbremse

### Einstellen der Vorderradbremse

Das Einstellen der Vorderrad- und Hinterradbremse ist gleich.

### Hebelspiel

Das Bremshebelspiel ist der bewegliche Hebelabstand.

### Einstellungen des Hebelspiels

Spiel: 10 bis 20 mm, am äußeren Ende des Hebels

(1) Einstellmutter:

- (A) Vergrößern des Spiels
- (B) Verringern des Spiels

**NL**

## Remmen

ZENITH Trommelrem voor

### Afstelling van de voorrem

De instelwerkzaamheden zijn achter en voor gelijk.

### Speling van de remgreep

De remspeling is de afstand waarover de hefboom wordt verplaatst voordat de rem pakt.

### Afstelling van de speling

Speling : 10 tot 20 mm, gemeten aan het uiteinde van de remhevel.

(1) Stelmoer :

- (A) Vergroten van de speling
- (B) Verkleinen van de speling

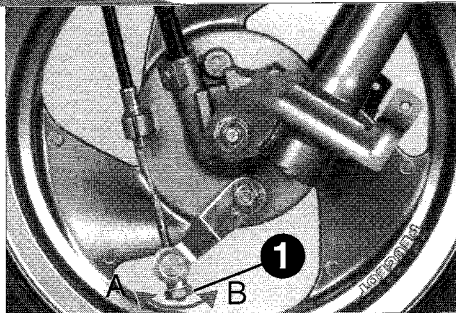
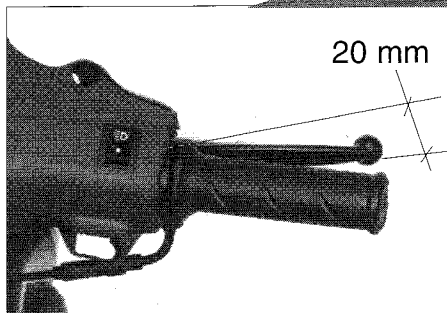

**FR**

**BUXY-ZENITH L-SPEEDAKE:**  
*Frein avant à disque à  
 commande hydraulique*

Le circuit hydraulique est rempli de liquide répondant aux normes DOT3 ou DOT4. PEUGEOT MTC utilise LOCKEED D55.

- Le niveau de liquide dans la commande hydraulique

- l'étanchéité du circuit

- l'état des plaquettes, conditionnent l'efficacité du freinage.

Si la commande de frein donne l'impression de «mollesse» lorsqu'elle est actionnée, il convient de confier l'entretien à un concessionnaire.

**GB**

**BUXY-ZENITH L-SPEEDAKE :**  
*Hydraulically controlled front  
 disk brake*

The hydraulic circuit is filled with fluid in compliance with the DOT3 or DOT4 standard. PEUGEOT MTC uses LOCKHEED D55.

- The fluid level in the hydraulic control,

- the circuit seal,

- the state of the brake pads,

control the braking efficiency.

If the brake control appears to be «spongy» when the brake is actuated, take your scooter to your dealer for maintenance.

**DE**

**BUXY-ZENITH L-SPEEDAKE :**  
*Vorderradscheibenbremse  
 mit hydraulischer Steuerung*

Der hydraulische Kreislauf ist mit einer Flüssigkeit gefüllt, die den Normen DOT3 oder DOT 4 entspricht. PEUGEOT MTC benutzt LOCKEED D55.

- der Flüssigkeitsstand in der hydraulischen Steuerung

- die Undurchlässigkeit des Kreislaufs

- der Zustand der Bremsscheiben

beeinflussen die Bremsleistung

Wird die Bremse betätigt und gibt sie «weich» nach, sollte ihre Wartung einem Vertragshändler anvertraut werden.

**ES**

**BUXY-ZENITH L-SPEEDAKE :**  
*Freno delantero de disco,  
 de mando hidráulico*

El circuito hidráulico va lleno de un líquido que cumple las normas DOT3 o DOT4. PEUGEOT MTC utiliza líquido de frenos LOCKEED D55.

La eficacia de frenado viene condicionada por:

-El nivel de líquido en el sistema hidráulico

-La estanqueidad del circuito

-El estado de las pastillas de freno.

Si el mando de freno da la impresión de estar «esponjoso» cuando se acciona, conviene confiar el mantenimiento a un concesionario.

**NL**

**BUXY-ZENITH L-SPEEDAKE :**  
*Hydraulische schijfrem  
 voor*

Het hydraulische circuit is gevuld met een vloeistof die voldoet aan de normen DOT3 of DOT4. PEUGEOT MTC gebruikt LOCKEED D55.

- Het vloeistofpeil in de hydraulische circuit,

- de dichtheid van het circuit,

- de toestand van de remblokken+schijven

bepalen de doelmatigheid van het remmen.

Als de bediening van de rem week aanvoelt, moet u de scooter voor onderhoud aan de dealer aanbieden.

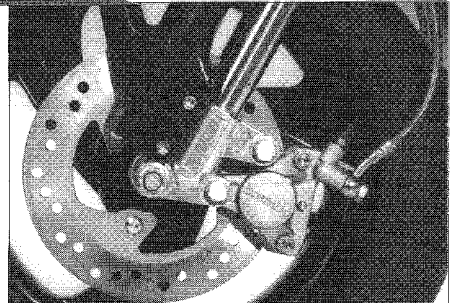
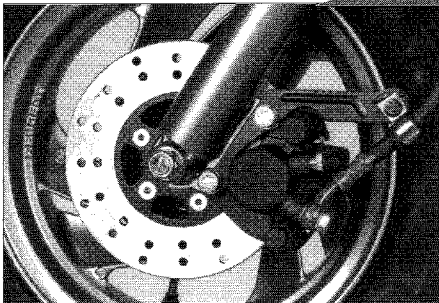

**Freins**

Rappel : Le démarreur électrique fonctionne uniquement quand le contact s'établit par action sur le levier de frein gauche.

**Réglage du frein arrière** BUXY ZENITH

La garde de freinage est la distance de déplacement du levier avant que le frein ne commence à être actionné.

**Réglage de la garde**

Garde : 10 à 20 mm, mesurés à l'extrémité du levier.

- (1) Ecrou de réglage :  
(A) Augmentation de la garde  
(B) Diminution de la garde

**Secteur d'usure de frein**

(1) Repère de référence  
(2) Flèche  
Si la flèche vient en regard du repère lorsque le frein est actionné à fond, les mâchoires de frein devront être remplacées.

**Freni**

Richiamo : Il motorino di avviamento funziona solo azionando la leva sinistra comando freno.

**Registrazione freno posteriore** BUXY ZENITH

La corsa a vuoto è l'entità dello spostamento della leva di comando prima che il freno inizi a essere azionato.

**Registrazione della corsa a vuoto**

Corsa : da 10 a 20 mm, misurata all'estremità della leva.

- (1) dado di registrazione :  
(A) Aumento della corsa  
(B) Diminuzione della corsa

**Zona di usura del freno**

(1) Segno di riferimento  
(2) Freccia  
Se la freccia si trova in corrispondenza del riferimento quando il freno è azionato a fondo, occorre sostituire le ganasce.

**Frenos**

Recuerde: El motor de arranque eléctrico solamente funciona cuando se efectúa el contacto apretando la palanca del freno izquierdo.

**Regulación del freno trasero** BUXY ZENITH

El recorrido muerto de frenado es la distancia de desplazamiento de la palanca antes de que el freno empiece a actuar.

**Regulación del recorrido muerto**

Recorrido muerto: 10 a 20 mm, medidos en el extremo de la palanca.

- (1) Tuerca de regulación  
(A) Aumento del recorrido muerto  
(B) Disminución del recorrido muerto

**Sector de desgaste del freno**

(1) Marca de referencia  
(2) Flecha  
Si la flecha llega a enfrentarse con la marca de referencia cuando se aprieta a fondo el freno, se deben sustituir las zapatas de freno.

**Brakes**

Note : The electric starter only works when contact is made by squeezing the left brake lever .

**Adjusting the rear brake** BUXY ZENITH

The brake clearance is the distance that the lever can move before starting to actuate the brake .

**Adjusting the clearance**

Clearance: 10 to 20 mm measured at the end of the lever.

- (1) adjustment nut  
(A) increase clearance  
(B) reduce clearance

**Brake wear sector**

(1) reference mark  
(2) arrow  
If the arrow faces the mark when the brake is actuated fully, the brake blocks must be replaced.

**Bremsen**

Zur Erinnerung: der elektrische Anlasser zündet nur, wenn der linke Bremshebel betätigt wird.

**Einstellung der Hinterradbremse** BUXY ZENITH

Das Bremshebelspiel ist der Bewegungsabstand des Hebels, bevor die Bremse einsetzt.

**Einstellung des Bremshebelspiels**

Spiel: 10 bis 20 mm, vom äußeren Hebelende ab.

- (1) Schraube  
(A) Erhöhung des Spiels  
(B) Verringerung des Spiels

**Bremsabnutzungsfeld**

(1) Anzeigeeichen  
(2) Pfeil  
Steht der Pfeil gegenüber dem Anzeigeeichen, wenn die Bremse so weit wie möglich angezogen wird, sollte der Bremsbelag ausgewechselt werden.

**Remmen**

N.B. : de elektrische starter werkt alleen als de linker remgreep wordt gesloten.

**Afstelling van de achterrem** BUXY ZENITH

De remspeling is de afstand waarover de remhevel wordt verplaatst voordat de rem pakt.

**Afstelling van de speling**

Speling : 10 tot 20 mm, gemeten aan het uiteinde van de hevel.

- (1) Stelmoeer :  
(A) Vergroten van de speling  
(B) Verkleinen van de speling

**Slijt indicatie van de achterrem**

(1) Referentieteken  
(2) Pijl  
De remschoenen moeten worden vervangen zodra de pijl bij volledig ingetrokken rem tegenover het teken komt te liggen.

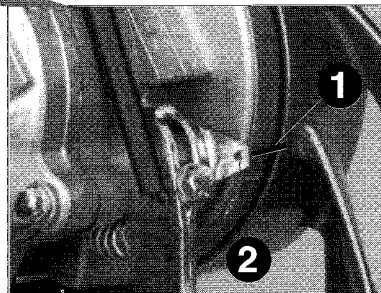
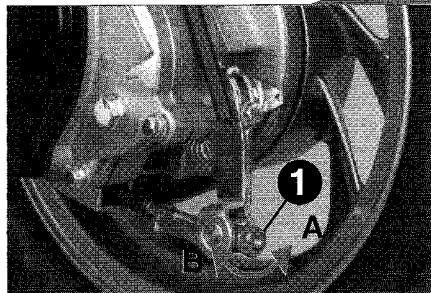



## FR

Pour votre SECURITE, PEUGEOT MTC vous recommande :

- de surveiller le fonctionnement des freins AVANT et ARRIERE
- de confier les opérations de réglage et d'entretien à un distributeur PEUGEOT MTC dès qu'une intervention se révèle nécessaire
- d'utiliser exclusivement des pièces d'origine PEUGEOT.

### Freinage et stationnement

#### Freinage

Une bonne coordination des actions sur la poignée de gaz et sur les freins AVANT et ARRIERE est très importante.

- Diminuer votre vitesse en laissant revenir la poignée des gaz.

- Actionner les freins avant et arrière.

Attention : les freins AVANT et ARRIERE doivent être actionnés ensemble.

L'utilisation d'un seul frein réduit l'efficacité du freinage.

Un freinage excessif peut se traduire par le blocage d'une roue ce qui ferait perdre le contrôle du véhicule.

Lors de la descente d'une pente à forte déclivité, couper complètement les gaz et utiliser les 2 freins pour diminuer votre vitesse et conserver le contrôle de votre véhicule.

Eviter d'utiliser les freins sans interruption, un échauffement excessif, réduirait l'efficacité du freinage.

## GB

For your SAFETY, PEUGEOT MTC recommends that you:

- monitor operation of your FRONT and REAR brakes.
- have adjustment and maintenance operations performed by a PEUGEOT MTC dealer whenever action proves to be necessary
- use PEUGEOT original parts only.

### Braking and parking

#### Braking

Good coordination between the throttle and the FRONT and REAR brakes is very important.

- Reduce your speed by allowing the throttle to return.

- Pull on the rear and front brakes.

#### Caution:

The FRONT and REAR brakes must be actuated both at the same time.

Braking is less efficient if you only use one brake.

Excessive braking may lock a wheel and make you lose control of your scooter!

When going down a steep hill, turn the throttle completely down and use both brakes to reduce your speed and maintain control of your scooter.

Do not use the brakes continuously, overheating will reduce braking efficiency.

## IT

Per la sicurezza, PEUGEOT MTC raccomanda :

- di controllare il funzionamento di entrambi i freni
- di affidare qualsiasi intervento di registrazione e di manutenzione a un concessionario PEUGEOT MTC
- di usare esclusivamente ricambi originali PEUGEOT.

### Frenatura e sosta

#### Frenatura

E' molto importante agire in modo coordinato sulla manopola del gas e sulle leve dei freni :

- ridurre la velocità consentendo il ritorno della manopola del gas

- azionare i freni

Attenzione : i freni anteriore e posteriore devono essere azionati contemporaneamente; l'utilizzo di un solo freno diminuisce l'efficacia della frenatura.

Una frenata troppo brusca può causare il bloccaggio di una ruota e la perdita di controllo del veicolo.

Su una discesa ripida togliere tutto il gas e utilizzare entrambi i freni per ridurre la velocità e mantenere il controllo del veicolo.

Evitare un uso prolungato e continuo dei freni ; il loro surriscaldamento ridurrebbe l'efficacia della frenatura.

## DE

Für Ihre SICHERHEIT empfiehlt Ihnen PEUGEOT MTC:

- das Funktionieren der Vorderrad- und Hinterradbremsten zu überprüfen.
- wenn ein Eingriff notwendig wird, die Einstell- und Wartungsarbeiten einem PEUGEOT MTC-Händler zu überlassen.
- ausschließlich PEUGEOT-Originalersatzteile zu verwenden.

### Bremsen und Parken

#### Bremsen

Eine einwandfrei abgestimmte Betätigung von Gasdrehgriff und VORDERRAD- sowie HINTERRADBremsten ist sehr wichtig.

- Verringern Sie Ihre Geschwindigkeit, indem Sie den Gasdrehgriff zurückdrehen.

- Betätigen Sie die VORDERRAD- und HINTERRADBremse.

Achtung: die VORDERRAD- und HINTERRADBremse müssen gleichzeitig betätigt werden.

Die Betätigung einer einzigen Bremse verringert die Bremsleistung.

Ein zu starkes Bremsen kann die Räder blockieren, wobei die Kontrolle über das Fahrzeug verloren geht.

Bei Fahrten auf stark abschüssigem Gefälle nehmen Sie das Gas vollständig zurück und benutzen Sie die 2 Bremsen, um Ihre Geschwindigkeit zu verringern und die Kontrolle über Ihr Fahrzeug zu behalten.

Vermeiden Sie das durchgehende Betätigen der Bremsen, da ein starkes Erhitzen die Bremsleistung verringert.

## ES

Para su SEGURIDAD, PEUGEOT MTC le recomienda:

- vigilar el funcionamiento de los frenos DELANTERO y TRASERO
- confiar las operaciones de regulación y mantenimiento a un distribuidor PEUGEOT MTC cuando sea necesario efectuar una intervención
- utilizar exclusivamente piezas de recambio originales PEUGEOT.

### Frenado y aparcamiento

#### Frenado

Es muy importante que haya una buena coordinación entre el manejo del mando del acelerador y los frenos DELANTERO y TRASERO.

-Disminuya la velocidad, soltando el mando del acelerador

-Accione los frenos delantero y trasero.

Atención: los frenos DELANTERO y TRASERO se deben accionar simultáneamente.

La utilización de un solo freno reduce la eficacia del frenado.

El frenado excesivo se puede traducir en el bloqueo de una rueda, lo que hará perder el control de la moto.

Al bajar por una pendiente fuerte, corte completamente el acelerador y utilice los dos frenos para reducir la velocidad y conservar el control sobre el vehículo.

Evite utilizar los frenos de forma ininterrumpida, ya que se produciría un calentamiento excesivo que reduce la eficacia del frenado.

## NL

Voor uw VEILIGHEID raadt PEUGEOT MTC aan :

- de werking van zowel de voor- als de achterremmen regelmatig te controleren
- de afstel- en onderhoudswerkzaamheden aan een PEUGEOT MTC dealer toe te vertrouwen zodra dit nodig blijkt te zijn
- uitsluitend originele PEUGEOT onderdelen te gebruiken.

### Remmen en parkeren

#### Remmen

Een goede afstemming tussen het gebruik van de gashendel en de handgrepen van de voor- en achterremmen is heel belangrijk.

- De snelheid verkleinen door de gashendel terug te laten komen

- De voor- en achterremmen bedienen.

Attentie : de voor- en achterremmen moeten gelijktijdig worden bediend.

Het gebruik van één enkele rem vermindert het remvermogen.



Bruusk remmen kan blokkering van een wiel tot gevolg hebben, waardoor de controle over het voertuig wordt verloren.

Als u een steile helling afrijdt de gashendel volledig dichtdraaien en de 2 remmen gebruiken om de snelheid terug te brengen en de controle over het voertuig te bewaren.

De remmen niet continu gebruiken : door oververhitting wordt het remvermogen aangetast.

**Arrêt du moteur et stationnement**

Après immobilisation du véhicule :

- Arrêter le moteur
- Tourner le clé de contact sur 
- Mettre le véhicule sur béquille.
- Bloquer la direction, tourner le guidon vers la gauche et la clé sur 
- Retirer la clé pour éviter les risques de vol.
- Mettre le robinet sur position fermée.

**Mise sur béquille :**

La béquille est munie d'un levier facilitant l'opération.



- Se déplacer du côté gauche du scooter
- Maintenir le véhicule par le guidon et par la poignée située à l'arrière de la selle.
- Exercer une pression du pied droit sur le levier de béquille tout en tirant légèrement le véhicule vers l'arrière par le guidon et la poignée de selle.

**Attention**

**S'assurer de la bonne stabilité du véhicule après mise sur béquille afin de ne pas s'exposer à sa chute qui risquerait d'occasionner des blessures corporelles ou des détériorations du scooter.**

**Arresto del motore e parcheggio**

A veicolo fermo :

- Spegner il motore
- Ruotare la chiave di avviamento su 
- Sollevare il veicolo sul cavalletto
- Bloccare lo sterzo : ruotare il manubrio verso sinistra e la chiave su 
- Estrarre la chiave di accensione per evitare il rischio di furto
- Ruotare il rubinetto del carburante sulla posizione chiuso

**Sistemazione sul cavalletto**

Il cavalletto è munito di una leva che facilita le operazioni.



- Portarsi sul lato sinistro dello scooter
- Tenere il veicolo con una mano sul manubrio e l'altra sulla maniglia all'estremità della sella.
- Esercitare con il piede dritto una pressione sulla leva del cavalletto tirando leggermente il veicolo all'indietro.

**Avvertenza**

**Dopo la sua sistemazione sul cavalletto, verificare la stabilità del veicolo per evitare che cada e possa danneggiarsi o provocare lesioni alla persona.**

**Stopping the engine and parking**

After stopping the scooter:

- switch the engine off
- put the ignition key to 
- put the vehicle on its stand
- lock the steering system, turn the handlebars all the way to the left, and the ignition key to 
- Remove the key to prevent risks of theft.
- Close the petrol valve.

**Parking on the stand**

The stand is fitted with a lever to park the scooter easily.



- Move to the left side of the scooter
- Hold the scooter by its handlebar and the grab handle at the back of the saddle
- Push the stand lever with your right foot while pulling the scooter backwards with the handlebars and the saddle's grab handle.

**Caution**

**Make sure that the vehicle is stable on its stand so that it cannot fall over and possibly cause any body wound or any damage to the scooter.**

**Parada del motor y estacionamiento**

Después de haber inmovilizado la moto:

- Pare el motor
- Gire la llave de contacto a la posición 
- Levante el vehículo sobre el caballete
- Bloquee la dirección, gire el manillar hacia la izquierda y ponga la llave en la posición 
- Retire la llave para evitar el riesgo de robo
- Cierre la llave de paso de gasolina en posición cerrada.

**Colocación sobre el caballete:**

El caballete lleva una palanca que facilita esta operación.



- Póngase en el lado izquierdo de la moto
- Sujete la moto por el manillar y por la empuñadura situada en la parte posterior del asiento
- Con el pie derecho, haga presión sobre la palanca del caballete, tirando al mismo tiempo ligeramente de la moto hacia atrás, mediante el manillar y la empuñadura del asiento.

**Atención**

**Una vez montada la moto sobre el caballete, asegúrese de que tiene buena estabilidad para no correr el riesgo de que se caiga, con el peligro de lesiones físicas o posibles daños en el scooter.**

**Abstellen des Motors und Parken**

Nachdem Ihr Fahrzeug zum Stillstand gekommen ist:

- schalten Sie den Motor ab
- drehen Sie den Zündschlüssel auf 
- stellen Sie das Fahrzeug auf den Ständer
- Blockieren Sie die Lenkung, drehen Sie den Lenker nach links und den Schlüssel auf 
- Ziehen Sie den Schlüssel ab, um einem Diebstahl vorzubeugen.
- Stellen Sie den Hahn auf geschlossene Stellung.

**Aufstellen auf den Ständer**

Der Ständer verfügt über einen Hebel, der seine Bedienung erleichtert.

- Gehen Sie auf die linke Seite des Motorrollers.
- Halten Sie das Fahrzeug am Lenker und dem Griff hinter dem Sitz.
- Üben Sie mit dem Fuß einen geraden Druck auf den Hebel des Ständers aus und ziehen Sie das Fahrzeug durch leichten Zug des Lenkers und des Sitzgriffs nach hinten.

**Achtung**

**Vergewissern Sie sich, daß das Fahrzeug nach dem Aufstellen sicher auf dem Ständer steht, damit ein Umfallen unmöglich ist und es nicht zu Verletzungen oder zu Beschädigungen des Motorrollers kommen kann.**

**Stoppen van de motor en parkeren**

Na volledige stilstand van het voertuig :

- de motor uitschakelen
- de contactsleutel op  draaien
- het voertuig op de standaard plaatsen
- het vergrendelen door het stuur naar links te draaien en de sleutel op  plaatsen
- de sleutel verwijderen om diefstal te voorkomen
- de benzinekraan sluiten.

**Plaatsen op de standaard :**

Voer gemakkelijk gebruik is de standaard met een hefboom uitgerust.

- aan de linkerkant van de scooter gaan staan
- met het stuur en de greep achter aan het zadel de scooter vasthouden
- met de rechterschoen op de hefboom van de standaard drukken en het voertuig met het stuur en de zadelgreep licht naar achteren trekken.

**Attentie**

**De op de standaard getrokken scooter moet goed vlak worden neergezet : omvallen kan lichamelijk letsel of schade aan de scooter tot gevolg hebben.**



Ihr Motorroller ist so gebaut, daß er Ihnen den größtmöglichen Komfort und eine optimale Leistung bietet.

Die Aufmerksamkeit und Sorgfalt mit der Sie Ihr Fahrzeug benutzen sowie die strikte Einhaltung des Wartungsplanes tragen zu einer angenehmen Nutzung mit größter Sicherheit bei.

### Wartungsplan

Der Wartungsplan sieht Inspektionen vor, die nach Kilometerstand und Benutzungsbedingungen eingeplant sind.

#### Inspektion durch den Benutzer

Die grundlegenden Überprüfungen müssen vom Benutzer durchgeführt werden, damit Unannehmlichkeiten bei der Bedienung ausgeschlossen werden können.

Vor der Abfahrt sollte der Benutzer hauptsächlich:

- den Treibstoffstand
- den Ölstand
- den Zustand der Reifen und den Reifendruck
- die Bremsleistung der Vorderrad- und Hinterradbremse
- den Gasdrehgriff
- die Vorder- und Rückbeleuchtung
- die Blinker, Bremsleuchten und die Hupe überprüfen.

#### Zündkerze

Wechseln Sie die Zündkerze durch eine Zündkerze EYQUEM 850 mit einem Elektrodenabstand von 0,6 mm aus. Es wird empfohlen, die Zündkerze alle 3000 km auszuwechseln.

#### Wartung durch den Peugeot MTC-Händler

Durch seine Fachkenntnis und Berufserfahrung kann Ihr Peugeot-Händler:

- Ihnen Ratschläge geben
- den PEUGEOT-WARTUNGSPLAN sorgfältig anwenden
- den Reifenwechsel und die Reparatur der Reifen durchführen
- die elektrische Anlage instandhalten
- die Bremscheiben und Bremsbeläge erneuern
- die Batterie warten

Es ist angebracht, den Motorroller mit seinem SERVICEHEFT jedesmal dann vorzufahren, wenn der Kilometerstand dem vorgesehenen Wartungsprogramm entspricht, das heißt:

- **Normale Wartung**
- Inspektion 500 km oder 3 Betriebsmonate
- Weitere Inspektionen alle 5000 km oder nach 6 Monaten

#### Verstärkte Wartung

- Inspektionen alle 2500 km oder alle Monate für eine Benutzung unter sogenannten «schwierigen» Bedingungen.

Anmerkung: Die garantierte Servicekarte ist jedesmal systematisch dem PEUGEOT MTC-Händler vorzulegen, um das Serviceheft auf dem laufenden zu halten.

### Wartungsratschlag

Damit die Sicherheit und Zuverlässigkeit Ihres Fahrzeugs gewährleistet bleibt, benutzen Sie bitte nur echte Peugeot-Ersatzteile für die Wartung und Reparatur und ändern Sie diese nicht ab. Die Benutzung anderer Ersatzteile könnte dem einwandfreien Funktionieren des Fahrzeugs schaden.

Lassen Sie alle Hauptteile sorgfältig überprüfen, wenn das Fahrzeug einen Auffahrunfall hatte. Beispielsweise alle Teile, die zum Rahmen, zur Aufhängung und zur Lenkung gehören. Diese Inspektion ermöglicht die Wiederherstellung der unumgänglichen Sicherheitsbedingungen.

Nach längerer Stilllegung wird empfohlen, eine allgemeine Überprüfung des Fahrzeugs vorzunehmen.

Um körperlichen Schäden vorzubeugen, achten Sie immer darauf, daß der Motor abgestellt ist und das Fahrzeug fest auf seinem Ständer, auf ebener Fläche steht bevor Sie irgendeine Wartungsarbeit durchführen. Für alle Eingriffe, Überprüfungen, Einstellungen, Wartungsarbeiten oder Benutzungsratschläge vertrauen Sie Ihren Motorroller einem Peugeot MTC-Händler an.

Sie haben einen Motorroller von Peugeot aufgrund seiner technischen Leistungen sowie der ausgezeichneten Verarbeitung und seinem Aussehen gewählt.

Die Karosserie besteht aus Plastikteilen, die mit einem besonderen Farbanstrich überzogen sind, der eine leichte Wartung der ursprünglichen Güteeigenschaften erlaubt.

Reinigen Sie die schutzigen Teile mit Seifenlauge oder einem milden Reinigungsmittel, wobei der Motorroller mit klarem Wasser nachgespült und mit einem Fensterleder getrocknet werden sollte.

Allgemein ist die Benutzung von Hochdruckreinigungsgeräten, Lösungsmitteln wie Benzin, Erdöl oder zu alkalischen Reinigungsmitteln nicht anzuraten.

Falls nötig, wenden Sie sich an einen Peugeot MTC-Händler. Er berät Sie über die Benutzung von Wartungsprodukten und die Reparatur von zerkratzten oder verschrammten Teilen.

Het ontwerp van de scooter is gericht op optimaal comfort en staat garant voor een lange levensduur.

Een zorgvuldig gebruik van het voertuig en stipte naleving van het onderhoudsschema garanderen optimaal rijplezier in alle veiligheid.

### Onderhoudsschema

Het onderhoudsschema voorziet in controles die afhankelijk van de kilometerstand en de gebruiksomstandigheden moeten worden uitgevoerd.

#### Inspectie door de gebruiker

De gebruiker kan door elementaire inspecties zelf veel storingen voorkomen.

Voor vertrek moet de gebruiker met name de volgende punten controleren:

- het benzinepeil
- het oliepeil
- de toestand en de spanning van de banden
- de werking van de voor- en achterremmen
- de gashendel
- de voor- en achterverlichting
- de richtingaanwijzers, het remlicht en claxon of bel

#### Bougie

Iedere 3000 km vervangen van de bougie EYQUEM 850 en de elektroden afstellen op 0,6 mm.

#### Onderhoud door de Peugeot MTC dealer

Door de specifieke kennis en ervaring is uw Peugeot dealer de aangewezen persoon voor:

- raad en informatie
- naleving van het PEUGEOT ONDERHOUDSSCHEMA
- reparatie en vervanging van de banden
- werkzaamheden aan de elektrische installatie
- vervanging van de remblokken en segmenten
- onderhoud van de accu.

De scooter moet samen met het ONDERHOUDSBOEKJE worden aangeboden zodra de kilometerstand in het voorgeschreven programma wordt bereikt:

#### Normaal onderhoud

- Eerste onderhoudsbeurt na 500 km of 3 gebruiksmaanden
- Vervolgens om de 5000 km of 6 maanden

#### Extra onderhoud in verband met zware omstandigheden

- Om de 2500 km of elke maand in «intensief» gebruik.
- N.B.: de service- en garantiekaart moet aan de PEUGEOT MTC dealer worden overhandigd om het onderhoudsboekje te laten afstempen.

### Onderhoudsaanwijzingen

Om de veiligheid en betrouwbaarheid van uw voertuig in stand te houden in geen geval wijzigingen aanbrengen en uitsluitend oorspronkelijke Peugeot onderdelen gebruiken voor onderhoud en reparaties. Het gebruik van andere onderdelen kan een nadelige invloed op de goede werking van de machine hebben.

Na een botsing moeten de belangrijkste organen, zoals alle onderdelen van het de ophanging en de besturing, zorgvuldig worden nagekeken. Deze controle heeft tot doel de veiligheid van het voertuig te waarborgen. Na langdurige stilstand wordt het aangeraden de scooter voor een algemene beurt aan te bieden.

Om lichamelijke letsel te voorkomen moet voor onderhoudswerkzaamheden, van welke aard dan ook, de motor worden gestopt en de scooter goed stevig op de standaard op een vlakke ondergrond worden geplaatst.

Voor reparaties, controlebeurten, afstellingen, onderhoudswerkzaamheden of vragen over het gebruik kunt u een beroep doen op een Peugeot MTC dealer.

U heeft een Peugeot scooter gekocht vanwege de technische eigenschappen en waarde die afwerking en de look.

De carrosserie heeft kunstof delen die van een speciale laklaag zijn voorzien voor gemakkelijk onderhoud zonder de oorspronkelijke staat aan te tasten.

De vervuilde delen reinigen met water waaraan zeep of een zacht reinigingsmiddel is toegevoegd, overvloedig spoelen met schoon water en met een zeem afdrogen.

In het algemeen gesproken wordt het gebruik van hogedrukreinigers, oplosmiddelen als benzine, petroleum of te sterk alkalische reinigingsmiddelen afgeraden.

U kunt altijd een Peugeot MTC dealer raadplegen, die aanwijzingen kan geven over het gebruik van onderhoudsproducten en eventueel beschadigde of gekraste delen kan herstellen.

## Technische Eigenschaften

ZENITH BUXY SPEEDAKE

### Abmessungen

Gesamtlänge .....	1720 mm ... 1790 mm ... 1730 mm
Gesamtbreite (mit Rückspiegeln) .....	760 mm ... 760 mm ... 790 mm
Gesamthöhe (mit Rückspiegeln) .....	1280 mm ... 1280 mm ... 1300 mm
Radstand .....	1200 mm ... 1256 mm ... 1256 mm

### Gewicht

mit vollem Tank .....	76 kg ..... 81 kg ..... 85,7 kg
-----------------------	---------------------------------

### Füllmengen

Öltank .....	0,9 L
Kraftstofftank .....	5,4 L
Kraftstofftank Reichweite .....	± 150 km
Ölwanne .....	0,12 L

### Motorblock

Bohrung x Hub .....	40x39,1
Verdichtungsverhältnis .....	6,6 bis 1
Hubraum .....	49,13 cm <sup>3</sup>
Zündkerze .....	EYQUEM 850
Elektrodenabstand .....	6/10 mm
Sicherungen .....	10 A

### Kraftübertragung

Primäruntersetzung .....	trapezförmiger Keilriemen
Enduntersetzung .....	Zweigangetriebe mit Ritzel

### Elektrische Anlage

Batterie .....	12 V 4AH
Generator .....	Schwunmagnetzündler

### Vermeiden Sie:

- Lärm...
- elektrische Störungen...
- Rauch...

*Folglich sollten Sie Ihre ursprüngliche Auspuffanlage nicht verändern.*

*Vergessen Sie auch nicht, daß ein PEUGEOT-Motorroller bei einem PEUGEOT-Händler gewartet werden sollte.*

*Aus seiner Berufserfahrung kennt nur er alle Besonderheiten und verfügt über Peugeot-Ersatzteile und die besonderen PEUGEOT-Werkzeuge.*

*Genau wie wir, steht er Ihnen zu Diensten.*

## Technische gegevens

ZENITH BUXY SPEEDAKE

### Afmetingen

Totale lengte .....	1720 mm ... 1790 mm ... 1730 mm
Totale breedte (met spiegels) .....	760 mm ... 760 mm ... 790 mm
Totale hoogte (met spiegels) .....	1280 mm ... 1280 mm ... 1300 mm
Wielbasis .....	1200 mm ... 1256 mm ... 1256 mm

### Gewicht

Met volle tanks .....	76 kg ..... 81 kg ..... 85,7 kg
-----------------------	---------------------------------

### Inhoudsmaten

Oliereservoir .....	0,9 L
Benzinetank .....	5,4 L
Actieradius benzinetank .....	± 150 km
Transmissie .....	0,12 L

### Motorblok

Boring x slag .....	40 x 39,1
Compressieverhouding .....	6,6 tot 1
Cilinderinhoud .....	49,13 cc
Ontstekingsbougje .....	EYQUEM 850
Afstand elektroden .....	6/10 mm
Zekering .....	10 A

Overbrenging door middel van V-snaar met dubbele variomaat en eindtransmissie

### Elektrische installatie

Accu .....	12V 4AH
Ontsteking .....	Magnetisch wiel

### Vermijd :

- Geluidsoverlast...
- Elektrische storingen...
- Uitlaat rook en walm

*Het oorspronkelijke uitlaatsysteem mag dan ook niet worden gewijzigd.*

*En vergeet niet dat een PEUGEOT scooter wordt onderhouden door een PEUGEOT dealer.*

*Omdat hij een vakman is die de eigenschappen van uw machine door en door kent en de originele onderdelen en het speciale gereedschap van PEUGEOT gebruikt.*

*Omdat hij net als wij volledig tot uw dienst staat.*