

aprilia



uso y mantenimiento

aprilia part# 8102785

Classic 125

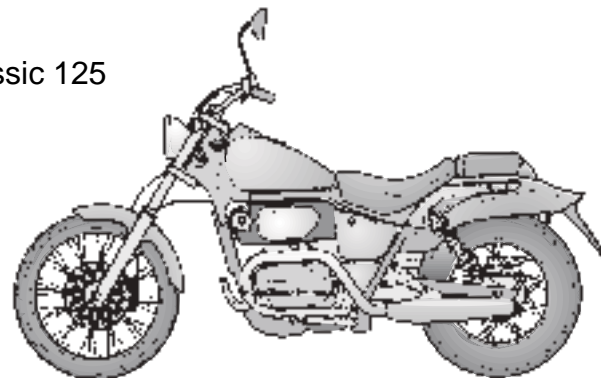

© 1997 **aprilia s.p.a.** - Noale (VE)

Hay que considerar este manual como parte integrante del vehículo y debe quedarse en el equipo base del mismo incluso en caso de reventa. La empresa **aprilia s.p.a.** se reserva el derecho de aportar modificaciones a sus modelos en cualquier momento, guardando siempre las características esenciales descritas e ilustradas en este manual.

A todos los países se les reserva los derechos de memorización electrónica, de reproducción y de adaptación total y parcial, con cualquier vehículo.

El hecho de citar productos o servicios por cuenta ajena tiene el solo fin de informar y no constituye ningún compromiso.

La empresa **aprilia s.p.a.** no se hace cargo de ninguna responsabilidad en cuanto a las prestaciones o al uso de estos productos.

Primera edición: marzo 1997

Nueva edición:

Redacción textos:

aprilia s.p.a.

via G. Galilei, 1 - 30033 Noale (VE)

Tel. 041 - 58 29 111

Fax 041 - 44 10 54

Ilustraciones e impresión:

Studio Tecno Public

Viale del Progresso - 37038 Soave (VR) - Italia

Tel. 045 - 76 11 911

Fax 045 - 76 12 241

INTRODUCCION

Antes de arrancar, lea este manual con mucho cuidado, y sobre todo el capítulo "CONDUCCION SEGURA".

Su seguridad y la de los otros no depende sólo de su prontitud de reflejos y agilidad, sino también del conocimiento del vehículo, de su estado de buen funcionamiento y del conocimiento de las reglas fundamentales para una CONDUCCION SEGURA. Por lo tanto, le aconsejamos que se familiarice con el vehículo de manera que pueda moverse con habilidad y seguridad entre el tráfico de la carretera. Para las intervenciones de control, las reparaciones no expresadas explícitamente en esta publicación, la compra de repuestos originales **aprilia**, de accesorios y de otros productos, y también el asesoramiento específico, diríjase exclusivamente a los Concesionarios y Servicios Oficiales y a los Puntos de Venta Autorizados **aprilia**, que garantizan un servicio detallado y rápido. Le damos las gracias por haber elegido **aprilia** y le deseamos una conducción agradable.

IMPORTANTE:

Al pedir los repuestos a su Concesionario, especifique el código citado en la ETIQUETA CODIGO REPUESTOS. Añada la sigla de identificación en el espacio correspondiente reservado a continuación, para recordarla en caso de pérdida o desgaste de la etiqueta. La etiqueta está colocada debajo del panel izquierdo, sobre el tubo del bastidor.

aprilia CODICE RICAMBI spare parts code number									
N°		I.M.							
		A	B	C	D	E			
I	UK	A	P	SF	B	D	F	E	
GR	NL	CH	DK	J	SGP	PL	IL	ROK	
MAL	RCH	BM							

Observe esmeradamente las advertencias precedidas por los siguientes símbolos:



Normas y medidas de seguridad que protegen al piloto u a otras personas de lesiones personales y/o daños al vehículo.



Indicaciones para favorecer el desarrollo de las operaciones. Informaciones técnicas.

En este manual las variantes están indicadas por los siguientes símbolos:

- versión catalítica
- versión Italia
- versión Reino Unido
- versión Austria
- versión Portugal
- versión Finlandia
- versión Bélgica
- versión Alemania
- versión Francia
- versión España
- versión Grecia
- versión Holanda
- versión Suiza
- versión Dinamarca
- versión Japón
- versión Singapur
- versión Polonia
- versión Israel
- versión Corea del Sur
- versión Malasia
- versión Chile
- versión Bermudas

INDICE GENERAL

CONDUCCIÓN SEGURA	5	CONTROL NIVEL ACEITE CAMBIO	38
REGLAS FUNDAMENTALES DE SEGURIDAD	6	SUSTITUCIÓN ACEITE DEL CAMBIO	39
ROPA.....	9	RUEDA DELANTERA	40
ACCESORIOS.....	10	RUEDA TRASERA	41
CARGA.....	10	DESMONTAJE DEPOSITO COMBUSTIBLE	42
UBICACION ELEMENTOS PRINCIPALES	12	FILTRO AIRE	43
UBICACION INSTRUMENTOS	14	INSPECCION SUSPENSION DELANTERA Y TRASERA	43
INSTRUMENTOS E INDICADORES	14	AJUSTE SUSPENSION TRASERA	44
TABLA INSTRUMENTOS E INDICADORES	15	COMPROBACION DESGASTE PASTILLAS	45
UBICACION ELEMENTOS PRINCIPALES	16	COMPROBACION DESGASTE ZAPATAS	45
MANDOS EN EL LADO IZQUIERDO DEL MANILLAR	16	CONTROL DE LA DIRECCIÓN.....	46
MANDOS EN EL LADO DERECHO DEL MANILLAR	17	AJUSTE MANDO ACELERADOR	46
INTERRUPTOR DE ENCENDIDO	18	AJUSTE DEL RALENTÍ	47
SEGURO DE DIRECCION	18	PURGA ACEITE MEZCLADOR	47
EQUIPO AUXILIAR	18	BUJIA	48
KIT HERRAMIENTAS	18	BATERIA	48
VANO PORTACASCO / PORTADOCUMENTOS	19	CONTROL NIVEL ELECTROLITO	49
COMPONENTES PRINCIPALES	19	LARGA INACTIVIDAD DE LA BATERIA	49
COMBUSTIBLE	19	SUSTITUCION FUSIBLES	50
ACEITE DEL CAMBIO.....	20	REGULACION HAZ LUMINOSO	51
DEPOSITO ACEITE MEZCLADOR	20	BOMBILLAS	51
LIQUIDO FRENOS (recomendaciones)	20	SUSTITUCION BOMBILLAS FARO DELANTERO	51
FRENO DELANTERO	21	SUSTITUCION BOMBILLAS SALPICADERO	52
FRENO TRASERO	22	SUSTITUCION BOMBILLA FARO TRASERO	52
DESMONTAJE DEL PROTECTOR DE CÁRTER MOTOR		SUSTITUCION BOMBILLA LUZ MATRICULA	53
(LADO IZQUIERDO)	22	SUSTITUCION BOMBILLAS INDICADORES DE DIRECCION	
REGULACION EMBRAGUE	23	DELANTEROS Y TRASEROS	53
REGULACION PALANCA DE CAMBIO	24	TRANSPORTE	54
LIQUIDO REFRIGERANTE.....	24	EVACUACION DEL COMBUSTIBLE DEL DEPOSITO	54
NEUMATICOS.....	25	LIMPIEZA	54
SILENCIADOR CATALITICO 	26	PERIODOS DE LARGA INACTIVIDAD	55
NORMAS PARA EL USO	27	EL USO TRAS EL PERIODO DE INACTIVIDAD.....	55
TABLA CONTROLES PRELIMINARES	27	FICHA TECNICA	56
ARRANQUE	28	TABLA DE LUBRIFICANTES	60
SALIDA Y CONDUCCION.....	29	Importadores	61
PARADA Y APARCAMIENTO	31	ESQUEMA ELECTRICO - Classic 125	62
SUGERENCIAS		LEYENDA ESQUEMA ELECTRICO - Classic 125	63
CONTRA LOS ROBOS	31	ESQUEMA ELECTRICO - Classic 125 versión 11 kW	64
MANTENIMIENTO	34	LEYENDA ESQUEMA ELECTRICO - Classic 125 versión 11 kW	65
FICHA DE MANTENIMIENTO PERIODICO	34		
FICHA DE RECONOCIMIENTO.....	35		
CADENA	36		

aprilia



conducción segura





REGLAS FUNDAMENTALES DE SEGURIDAD

Para conducir el vehículo es necesario poseer todos los requisitos previstos por la ley (carnet de conducir, edad mínima, idoneidad psico-física, seguro, impuestos gubernativos, matrícula etc.).

Se aconseja que se familiarice y que tome confianza gradualmente con el vehículo, en zonas de baja densidad de circulación y/o en propiedades particulares.



La ingestión de algunas medicinas, alcohol y sustancias estupefacientes o psicofármacos aumenta notablemente el riesgo de accidentes. Asegúrese de que sus condiciones psico-físicas resulten idóneas para conducir, y sobre todo tenga mucho cuidado con el cansancio físico y con la somnolencia.

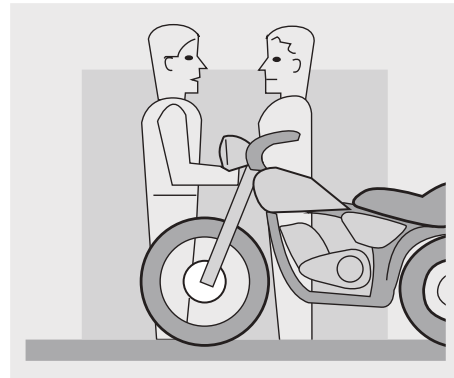

La mayor parte de los accidentes se debe a la inexperiencia del piloto.

NO preste **NUNCA** el vehículo a principiantes, y de todas formas, asegúrese de que el piloto reúna todos los requisitos necesarios para conducir.

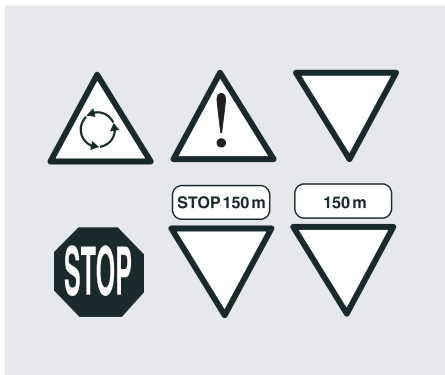

Respete rigurosamente las señales y las normas del tráfico rodado nacional y local. Evite maniobras repentinas y peligrosas para los demás y para sí mismo (por ejemplo: empujadas, inobservancia de los límites de velocidad, etc.), además, juzgue y tome en consideración las condiciones del firme, de la visibilidad, etc.

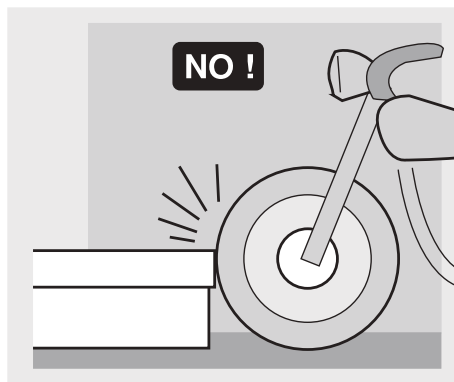

No choque contra obstáculos que puedan dañar el vehículo o llevar a la pérdida del control del mismo.

No se quede en la zaga del vehículo que le preceda para aumentar su velocidad.

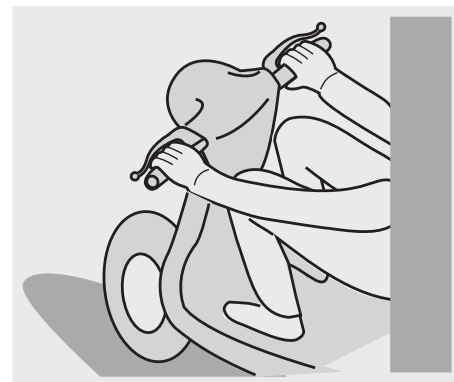

Conduzca siempre con ambas manos sobre el manillar y los pies sobre el estribo (o sobre los estribos del piloto), según la posición correcta de conducción.

En absoluto evite levantarse de pie durante la conducción o estirarse.

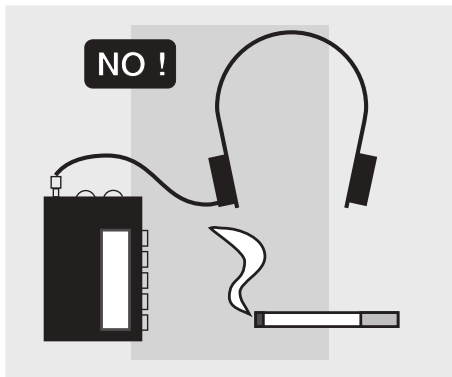

El piloto nunca tiene que distraerse, o dejarse distraer o afectar por personas, objetos, acciones (no tiene que fumar, comer, beber, leer, etc.) durante la conducción del vehículo.

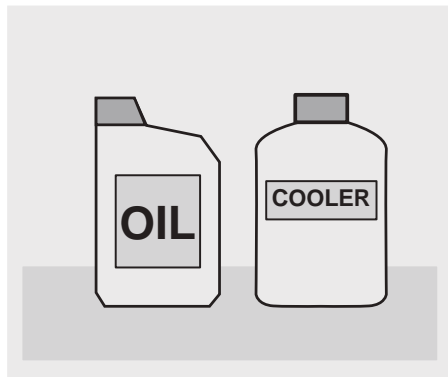

Utilice combustible y lubricantes específicos para el vehículo, del tipo señalado en la "TABLA LUBRICANTES"; controle a menudo que el vehículo mantenga los niveles prescritos de combustible, de aceite y de líquido refrigerante.

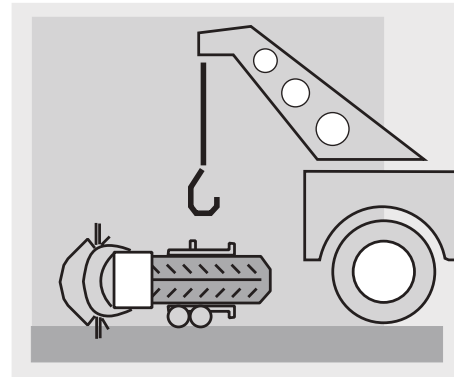

Si el vehículo ha sufrido un accidente, fíjese que no hayan sido dañadas las palancas de mando, los tubos, los cables, el sistema de frenado y las partes vitales. Eventualmente, lleve el vehículo a un Concesionario Oficial **aprilia** para que controle, sobre todo, el bastidor, el manillar, las suspensiones, los órganos de seguridad y los dispositivos de los que el usuario no consigue valorar su integridad.

Señale toda mala función para facilitar las operaciones de los técnicos y/o mecánicos.

No conduzca jamás el vehículo si el daño sufrido puede comprometer su seguridad.

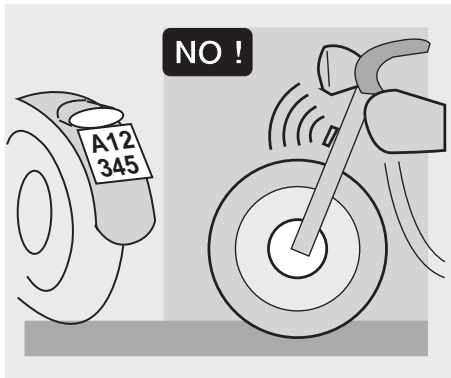

No modifique jamás la posición, la inclinación o el color de: matrícula, indicadores de dirección, dispositivos de alumbrado y la bocina.

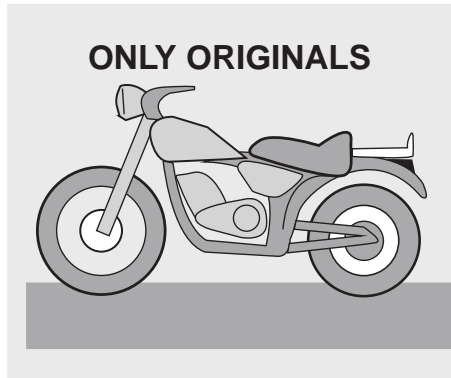

Cualquier modificación que se aporte al vehículo y el cambio de piezas originales, pueden comprometer las prestaciones del mismo y bajar, por lo tanto, el nivel de seguridad o, incluso, volverlo ilegal.

Se aconseja respetar todas las disposiciones legales y las normas nacionales y locales en materia de equipamiento del vehículo.

De manera especial hay que evitar las modificaciones técnicas para aumentar las prestaciones o alterar las características originales del vehículo.

Evite en absoluto las competiciones con otros vehículos.

Evite la conducción fuera de la carretera.

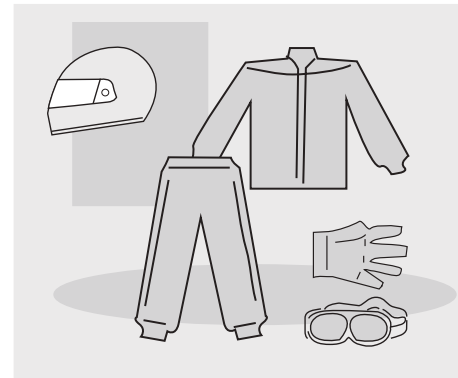

ROPA

Antes de empezar a conducir, acuérdesese de ponerse y de abrocharse siempre y correctamente el casco. Asegúrese de que esté homologado, íntegro, de su medida y que tenga la visera limpia.

Lleve ropa protectora, especialmente de colores claros y/o reflectantes. De tal manera puede hacerse visible a los demás conductores, reduciendo notablemente el riesgo de accidentes; además estará más protegido en caso de caída.

La ropa tiene que estar muy ajustada y cerrada en las extremidades; los cordones, los cinturones y las corbatas no deben colgar; evite que éstos u otros objetos interfieran durante la conducción, enredándose en objetos en movimiento o en otros órganos de conducción.

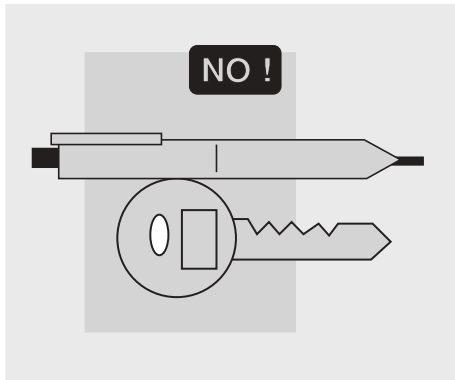

No guarde en el bolsillo objetos que puedan resultar peligrosos en caso de caída, por ejemplo: objetos con punta como llaves, bolígrafos, recipientes de cristal, etc. (las mismas precauciones están dirigidas también al eventual pasajero).

ACCESORIOS

El usuario es personalmente responsable de la elección, de la instalación y del uso de accesorios. Al instalar el accesorio se le recomienda que éste no vaya a cubrir los dispositivos de señalización acústica y visual o que comprometa su funcionamiento, que no limite la carrera de las suspensiones y el ángulo de viraje, que no obstaculice la puesta en función de los mandos y que no reduzca la altura del suelo y el ángulo de inclinación en la curva.

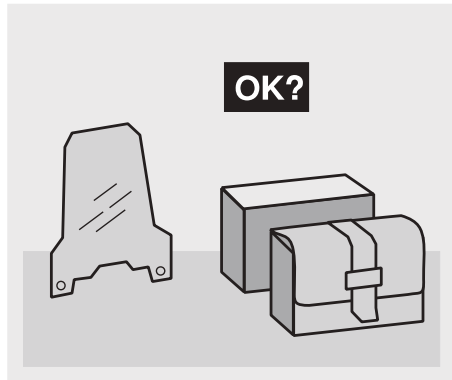

Evite el uso de accesorios que puedan obstaculizar el acceso a los mandos, en cuanto pueden alargar los tiempos de reacción en caso de urgencia. Los carenados y los parabrisas de grandes dimensiones, instalados en el vehículo, pueden dar lugar a fuerzas aerodinámicas que pueden comprometer la estabilidad del vehículo durante su carrera. Compruebe que el equipo esté fijado muy firmemente al vehículo y que no resulte peligroso durante la conducción. No añada ni modifique los dispositivos eléctricos que superen la capacidad de carga del vehículo, porque esto podría causar la parada repentina del mismo y una falta peligrosa de corriente necesaria para el funcionamiento de los dispositivos de señalización acústica y visual. **aprilia** aconseja el uso de accesorios originales (**aprilia** genuine accessories).

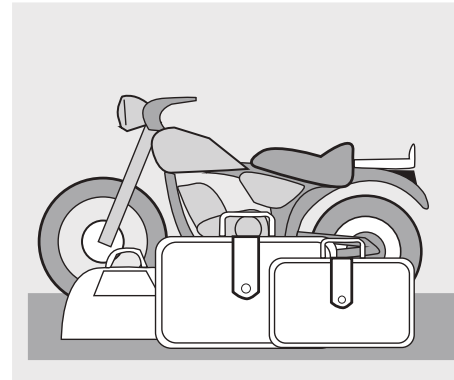

CARGA

Sea prudente y moderado al cargar el equipaje. Es necesario que ponga el equipaje lo más cerca posible del baricentro del vehículo y que distribuya de manera uniforme la carga en ambos lados para reducir a lo mínimo cada tipo de desajuste. Compruebe, además, que la carga esté fijada firmemente al vehículo, sobre todo durante viajes de largo recorrido.

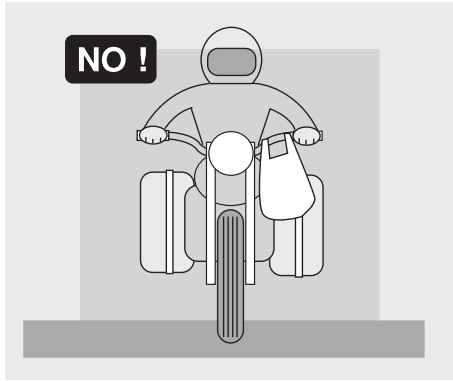

No sujete jamás objetos voluminosos, pesados y/o peligrosos en el manillar, en los guardabarros, y en las horquillas: esto causaría una respuesta del vehículo más lenta en las curvas y comprometería, de manera inevitable, la manejabilidad del mismo.

No ponga a los lados del vehículo un equipaje demasiado voluminoso o el casco en el gancho correspondiente, ya que podrían ir a chocar contra personas u obstáculos, causando la pérdida de control del vehículo.

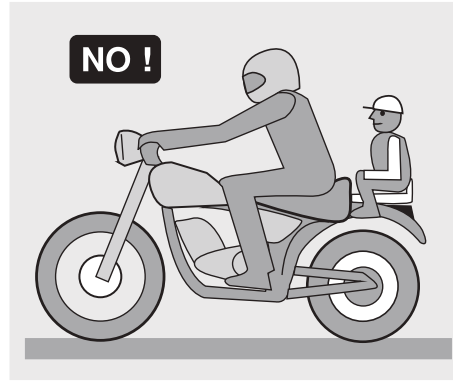

No transporte ningún tipo de equipaje que no esté fijado firmemente al vehículo.

No transporte equipaje que sobresalga excesivamente del maletero o que cubra los dispositivos de alumbrado y de señalización acústica y visual.

No transporte animales o a niños sobre el portadocumentos o sobre el maletero.

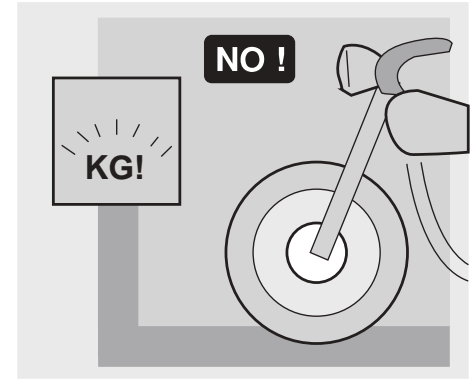

No supere el límite máximo de peso transportable por cada maletero.

La sobrecarga del vehículo podría comprometer su estabilidad y su manejabilidad.

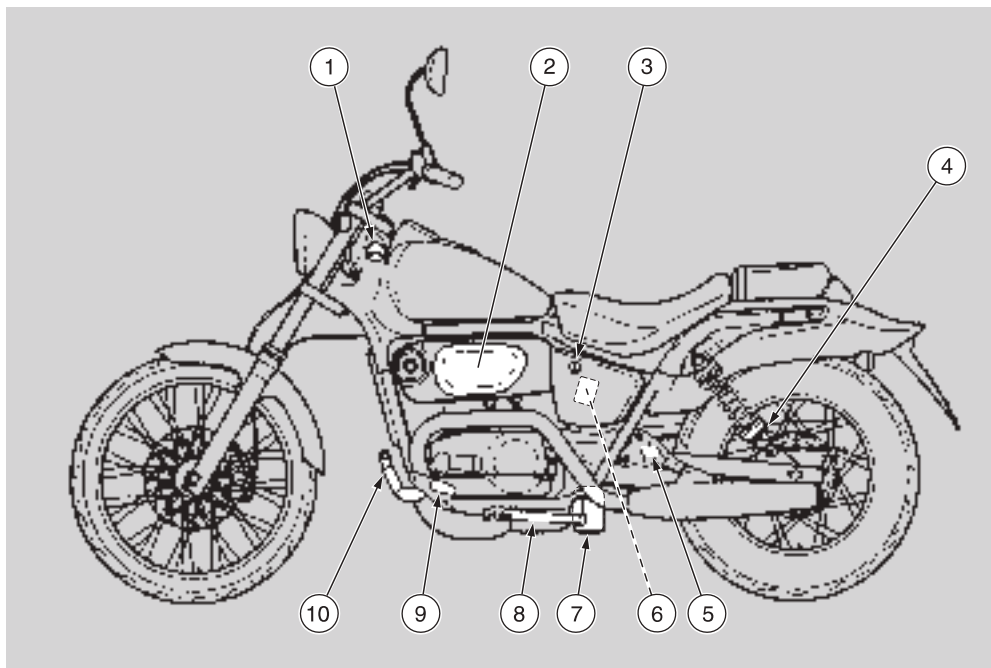

Fig. 1

PIE DE LA ILUSTRACION (Fig. 1)

- | | |
|--|----------------------|
| 1) Tapón depósito mezclador | 6) Fusibles |
| 2) Filtro aire | 7) Batería |
| 3) Cerradura sillín | 8) Caballete lateral |
| 4) Tuerca regulación precarga muelle
suspensión trasera | 9) Estribo |
| 5) Estribo pasajero | 10) Maneta de cambio |

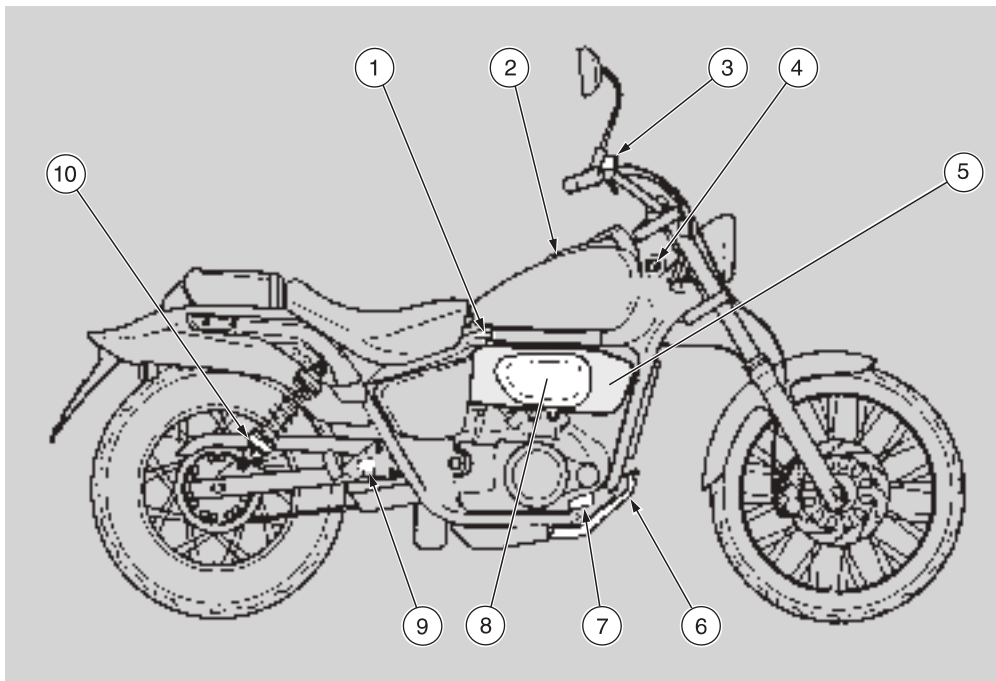

Fig. 2

PIE DE LA ILUSTRACION (Fig. 2)

- | | |
|---|---|
| 1) Grifo combustible | 6) Palanca de mando freno trasero |
| 2) Tapón depósito combustible | 7) Estribo |
| 3) Depósito líquido freno delantero | 8) Vano portaherramientas/portadocumentos |
| 4) Interruptor de encendido/seguro de dirección | 9) Estribo pasajero |
| 5) Depósito aceite mezclador | 10) Tuerca regulación precarga muelle suspensión trasera. |

UBICACION INSTRUMENTOS

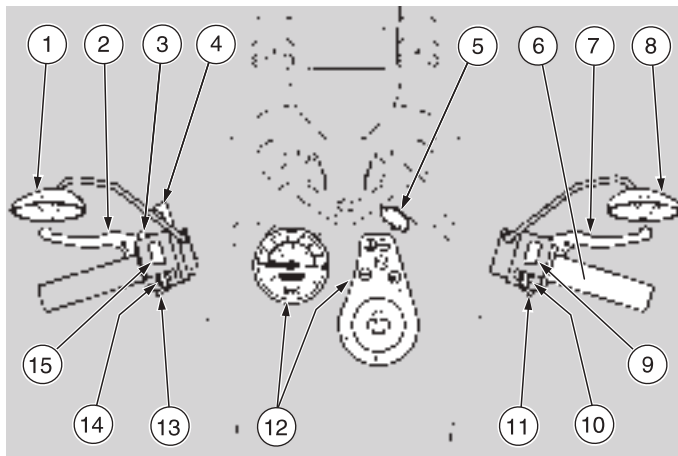

Fig. 3

PIE DE LA ILUSTRACION (Fig. 3)

- 1) Retrovisor izquierdo
- 2) Maneta de embrague
- 3) Pulsador ráfagas (☰☏)
- 4) Palanca para el arranque en frío (I-N)
- 5) Interruptor de encendido/seguro de dirección (○ - ☒ - Ⓜ)
- 6) Puño de gas
- 7) Maneta freno delantero
- 8) Retrovisor derecho
- 9) Interruptor de parada motor (○ - ☒)
- 10) Interruptor luces (☼ - ☞☞ - ●)
- 11) Pulsador de arranque (Ⓢ)
- 12) Instrumentos e indicadores
- 13) Pulsador bocina (☞)
- 14) Interruptor indicadores de dirección (☞☞)
- 15) Mando cruce (☞☞ - ☞☞)

INSTRUMENTOS E INDICADORES

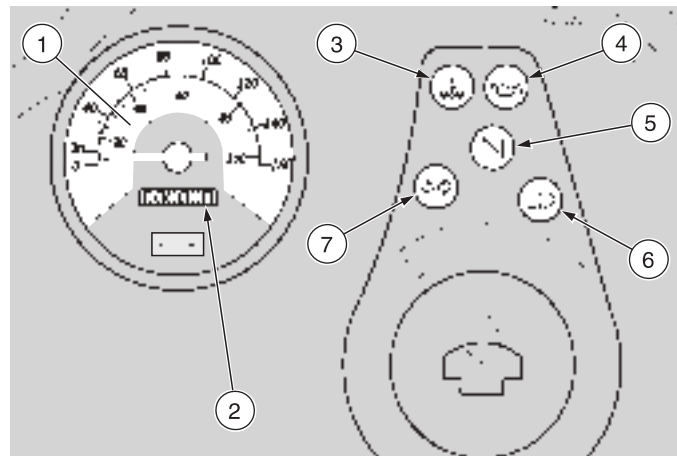









Fig. 4

PIE DE LA FIGURA (Fig. 4)

- 1) Velocímetro
- 2) Cuentakilómetros totalizador
- 3) Luz indicadora de sobrecalentamiento líquido refrigerante (⊥)
- 4) Luz indicadora reserva aceite mezclador (☞)
- 5) Luz testigo indicador cambio en punto muerto (N) color verde
- 6) Luz indicadora luces largas (☞☞) color azul marino
- 7) Luz testigo indicadores de dirección (☞☞) color verde

TABLA INSTRUMENTOS E INDICADORES

Descripción	Función
Velocímetro	Indica la velocidad de conducción.
Cuentakilómetros totalizador	Indica el número total de kilómetros recorridos.
Luz indicadora sobrecalentamiento líquido refrigerante 	Se enciende cuando el líquido refrigerante alcanza o supera la temperatura límite. En este caso pare el motor y controle el nivel del líquido refrigerante, véase pág. 24. (LIQUIDO REFRIGERANTE)  Si se supera la temperatura máxima permitida (encendido de la luz indicadora) se puede dañar gravemente el motor.
Luz indicadora reserva aceite mezclador 	Se enciende con el interruptor de encendido en posición "O" y con el pulsador de arranque "Ⓢ" presionado, efectuando un control del funcionamiento correcto de la bombilla. De no realizarse el encendido de la bombilla durante el arranque, provea a la sustitución de la misma.  Si la luz indicadora se enciende y no se apaga tras haber soltado el pulsador de arranque "Ⓢ", o se enciende durante el funcionamiento normal, significa que el nivel del aceite mezclador está en reserva. En este caso provea enseguida a restaurar el nivel del aceite mezclador, véase pág. 20 (DEPOSITO ACEITE MEZCLADOR).
Luz testigo indicador cambio en punto muerto 	Se enciende cuando el cambio está en posición de punto muerto.
Luz indicadora luces largas 	Se enciende cuando las luces del faro delantero están en posición de luz larga o cuando se acciona el pulsador de ráfagas.
Luz testigo indicador de dirección 	Centellea cuando está en función la señal de viraje.

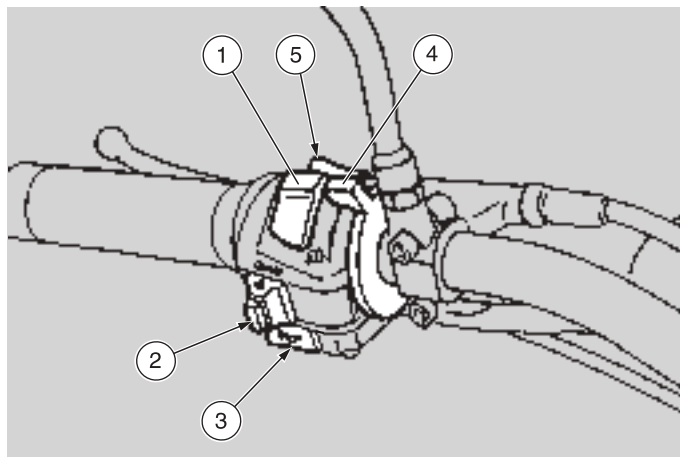

Fig. 5

MANDOS EN EL LADO IZQUIERDO DEL MANILLAR (Fig. 5)

👉 Los componentes eléctricos funcionan sólo si el interruptor de encendido está en posición "⊙".

1) MANDO CRUCE (☰ - ☷)

Con el interruptor de las luces (lado derecho del manillar) en posición "☀": si el desviador luces se encuentra en posición "☷", se accionan las luces largas; en posición "☰", se accionan las luces de cruce.

2) INTERRUPTOR INDICADORES DE DIRECCION (↔)

Desplace el interruptor hacia la izquierda, para señalar el giro a la izquierda; desplace el interruptor hacia la derecha, para indicar el giro a la derecha. Apriete el interruptor en el centro para desactivar el indicador de dirección.

3) PULSADOR BOCINA (📢)

Al apretarlo se acciona la bocina.

4) PALANCA PARA EL ARRANQUE EN FRIO (⏏)

Girando la palanca "⏏" hacia abajo se pone en función el starter para el arranque en frío del motor. Para desactivar el starter vuelva a poner la palanca "⏏" en su posición inicial.

5) PULSADOR RÁFAGAS (⚡)

Permite utilizar el ráfagas en caso de peligro o de emergencia.

MANDOS EN EL LADO DERECHO DEL MANILLAR (Fig. 6)

 Los componentes eléctricos funcionan sólo si el interruptor de encendido está en posición "O".

1) INTERRUPTOR LUCES (☉ - ☞☞ - ●)

Con el interruptor luces en posición "●" las luces están apagadas; en posición "☞☞", las luces de posición están encendidas; en posición "☉", están encendidas las luces de cruce o las luces largas.

Por medio del mando de cruce, véase pág. 16 (MANDOS EN EL LADO IZQUIERDO DEL MANILLAR), se puede accionar las luces de cruce o las luces largas.

2) PULSADOR DE ARRANQUE (⊕)

Apretando el pulsador "⊕" el motor de arranque da vueltas al motor. Para el procedimiento de arranque, véase pág. 28 (ARRANQUE).

3) INTERRUPTOR DE PARADA MOTOR (○ - ⊗)



No intervenga en el interruptor de parada motor "○ - ⊗" durante la marcha.

Desempeña la función de interruptor de seguridad o de emergencia. Con el interruptor en posición "○" se puede poner en marcha el motor; al ponerlo en posición "⊗" el motor se para.



4) Con el motor parado y con el interruptor de encendido en posición "O" la batería podría descargarse. Con el vehículo parado, tras haber apagado el motor, ponga el interruptor de encendido en posición "⊗".

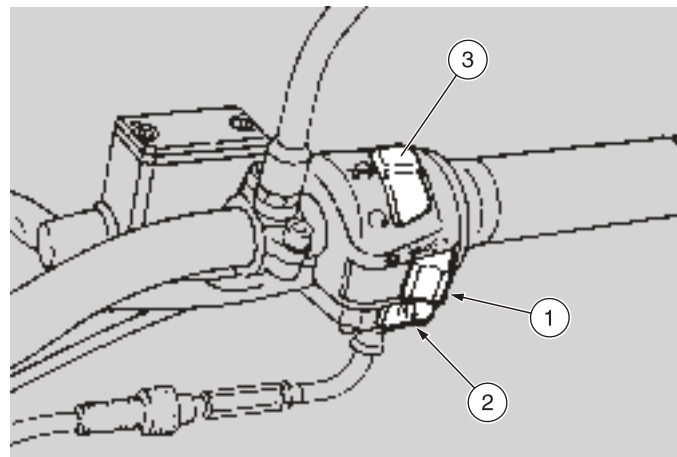

Fig. 6

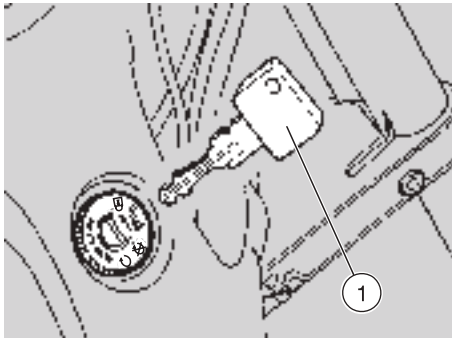

Fig. 7

SEGURO DE DIRECCION (Fig. 7)



No gire nunca la llave en posición "D" durante la marcha, porque se puede perder el control del vehículo.

FUNCIONAMIENTO

Para bloquear la dirección:

- ◆ Gire el manillar completamente hacia la izquierda.
- ◆ Gire la llave en posición "E" y presiónela.
- ◆ Suelte la llave y póngala en posición "D".
- ◆ Extraiga la llave.

INTERRUPTOR DE ENCENDIDO (Fig. 7)

El interruptor de encendido se encuentra situado en el lado derecho del vehículo, entre el depósito del combustible y el maniguito de la dirección (Fig. 7).



La llave (1) acciona el interruptor de encendido/seguro de dirección, la cerradura del sillín y tapón del depósito.

Con el vehículo se entregan dos llaves (una de reserva).

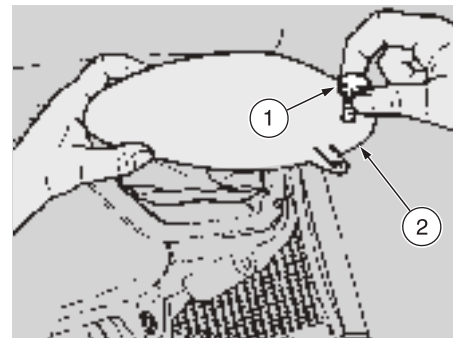

Fig. 8



EQUIPO AUXILIAR

KIT HERRAMIENTAS (Fig. 8)

Para acceder al kit de herramientas (lado derecho del vehículo), desenrosque y extraiga el pomo (1) y desmonte la tapa (2).

El equipo comprende:

- n° 1 llave para bujía 25 mm
- n° 1 llave hexagonal de 3 mm
- n° 1 destornillador de cruz + llave hexagonal de 4 mm
- n° 1 llave hexagonal de 3 mm
- n° 1 mango para destornillador
- n° 1 funda para recoger las herramientas.

Posición	Función	Extracción llave
 Seguro de dirección	La dirección está bloqueada. No es posible arrancar ni encender las luces.	Es posible quitar la llave.
	No se puede arrancar ni accionar las luces.	Es posible quitar la llave.
	Se puede arrancar y accionar las luces.	No es posible quitar la llave.

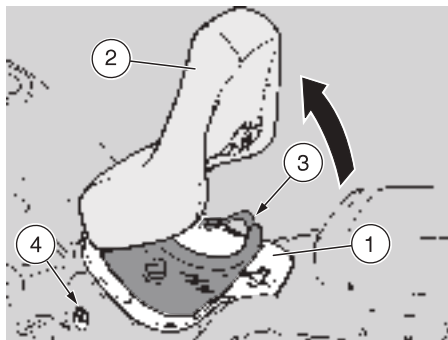

Fig. 9

VANO PORTACASCO / PORTADOCUMENTOS (Fig. 9)

El vano portacasco/portadocumentos (1) se encuentra situado debajo del sillín del piloto (2); puede contener un casco JET (3). Para acceder a él, introduzca la llave de encendido en la cerradura (4), gire la llave en el sentido horario y levante el sillín (2). Antes de colocar el casco, quite todos los objetos contenidos en el vano, quite la visera del casco si la tiene y coloque el casco con la parte de protección para la barbilla hacia el lado derecho del vehículo (véase Fig. 9). Coloque de nuevo los eventuales objetos que habían sido extraídos anteriormente.



Antes de empezar a conducir, asegúrese no haber olvidado la llave en el vano portacasco/portadocumentos y de que el sillín se encuentre correctamente bloqueado.

Para el bloqueo del sillín es suficiente bajarlo y presionar hasta que quede bloqueado.

COMPONENTES PRINCIPALES

COMBUSTIBLE



El combustible utilizado para la propulsión de los motores de explosión es muy inflamable y puede volverse explosivo en algunas condiciones. Es oportuno reponer gasolina y realizar las operaciones de mantenimiento en una zona ventilada y con el motor apagado. No fume durante la provisión de gasolina y cerca de los vapores del combustible; de todas formas evite absolutamente el contacto con llamas libres, chispas y cualquier otra fuente que podría causar el encendido o la explosión. Además, evite la salida del combustible de la boca de llenado, ya que podría incendiarse al llegar a contacto con las superficies muy calientes del motor. En caso de que se vertiera accidentalmente algo de gasolina, controle que la zona esté completamente seca; antes de arrancar asegúrese de que no haya quedado nada de combustible en el manguito de la boca de llenado. La gasolina se dilata con el calor y bajo la acción de los rayos solares. Por lo tanto no llene nunca el depósito hasta el tope.

Una vez que se haya terminado la operación de provisión de gasolina, cierre con cuidado el tapón (Fig. 10). Evite el contacto del combustible con la piel, la inhalación de vapores, la ingestión y el trasiego de un recipiente a otro por medio de un tubo.

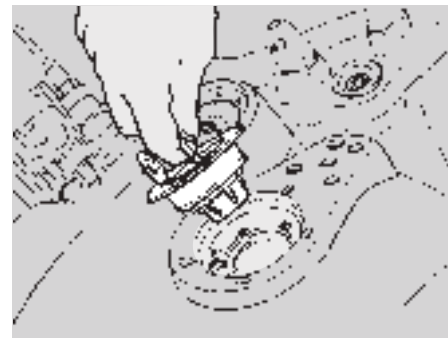



Fig. 10

MANTENGASE LEJOS DEL ALCANCE DE LOS NIÑOS

Utilice exclusivamente gasolina super (4 Stars ) DIN 51 600, mínimo octano 98 (N.O.R.M.) y 88 (N.O.M.M.)

CAPACIDAD DEPOSITO (reserva incluida): 10 ℓ

RESERVA DEPOSITO: 2 ℓ

Para abrir a tampa do reservatório, inserir a chave na fechadura e virá-la em sentido horario.



SOLO PARA LA VERSION CATALITICA
Utilice exclusivamente gasolina super sin plomo según DIN 51 607, mínimo octano 95 (N.O.R.M.) y 85 (N.O.M.M.).

ACEITE DEL CAMBIO

Se debe cambiar el aceite del cambio después de los 1000 primeros kilómetros y sucesivamente cada 12000 km; véase pág. 36 (CONTROL NIVEL ACEITE CAMBIO Y RELLENO), pág. 37 (SUSTITUCION ACEITE CAMBIO) y pág. 58 (TABLA LUBRIFICANTES).



Manejar diariamente y durante mucho tiempo el aceite del cambio usado puede causar graves daños a la piel. Es aconsejable lavarse las manos con mucho cuidado tras haberlo manejado.



Sustituya el aceite con mayor frecuencia cuando se utiliza el vehículo en zonas polvorientas.



No esparza el aceite en el ambiente. Se aconseja llevarlo en un recipiente sellado a la estación de servicio donde lo compra habitualmente.

DEPOSITO ACEITE MEZCLADOR (Fig. 11)

El vehículo está provisto de mezclador separado que permite la mezcla de la gasolina con el aceite, para la lubricación del motor véase pág. 58 (TABLA LUBRIFICANTES). El encendido de la luz indicadora reserva aceite mezclador o en el salpicadero indica el estado en reserva, véase pág. 14 y 15 (INSTRUMENTOS E INDICADORES).



Si el aceite contenido en el depósito se agota o se quita el tubo del aceite mezclador, es necesario efectuar la purga, véase pág. 45 (PURGA ACEITE MEZCLADOR).



Para verter el aceite en el depósito es necesario extraer el tapón (1) situado sobre el lado izquierdo del vehículo, entre el depósito y el manguito de la dirección.

CAPACIDAD DEPOSITO: 2 ℓ

RESERVA DEPOSITO: 0,5 ℓ



Lávese las manos con mucho cuidado tras haber manejado el aceite. No esparza el aceite en el ambiente.

MANTENGA LEJOS DEL ALCANCE DE LOS NIÑOS.

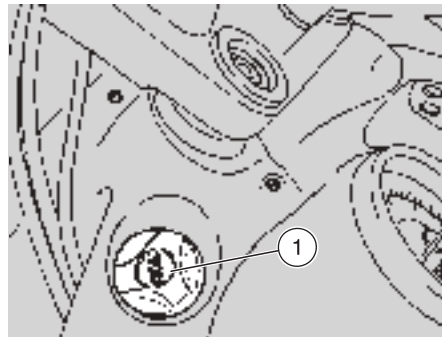

Fig. 11

LIQUIDO FRENOS (recomendaciones)



Variaciones imprevistas del juego o una resistencia elástica sobre la palanca del freno, se deben a defectos en el sistema hidráulico. Diríjase a un Concesionario Oficial **aprilia si tiene dudas sobre el funcionamiento perfecto del sistema de frenado, y si no se encuentra en la posibilidad de efectuar las operaciones normales de control.**

Ponga cuidado en que el disco del freno no esté untado o engrasado, sobre todo tras las operaciones de mantenimiento o de control. Controle que el tubo del freno no resulte enroscado o desgastado. Tenga cuidado con que agua o polvo no entren accidentalmente en el interior del circuito.

El líquido de los frenos podría causar irritaciones si llega a contacto con la piel o con los ojos.

Lávese con mucho cuidado las partes del cuerpo que hayan estado en contacto con el líquido, y, además, diríjase a un oculista o a un médico si el líquido llegara a contacto con los ojos.

No esparza el líquido en el ambiente.

MANTENGASE LEJOS DEL ALCANCE DE LOS NIÑOS.



Utilizando el líquido de los frenos, tenga cuidado con no verterlo sobre las partes de plástico y barnizadas porque podría dañarlas.

FRENO DELANTERO (Fig. 12)



Los frenos son los órganos que garantizan mayormente la seguridad, por lo tanto hay que conservarlos siempre en perfecta eficacia.

Hay que sustituir el líquido de los frenos una vez cada año en un Concesionario Oficial **aprilia**.

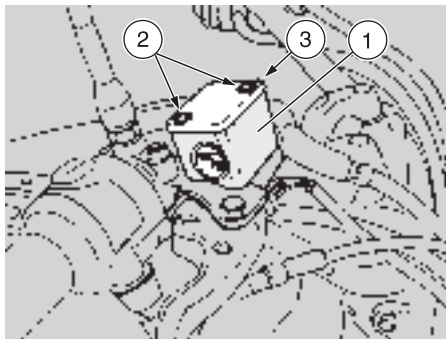

Fig. 12

Este vehículo está equipado con freno delantero hidráulico de disco.

Gastandose las pastillas del freno, el nivel del líquido disminuye para compensar automáticamente el desgaste.

Controle periódicamente el nivel del líquido del freno en el depósito (1) y el desgaste de las pastillas, véase pág. 43 (COMPROBACION DESGASTE PASTILLAS).

Para llevar a cabo el control del nivel, incline el vehículo de modo que el líquido contenido en el depósito (1) sea paralelo a la indicación "MIN" escrita sobre el cristal.

Controle que el líquido esté comprendido entre las dos indicaciones "MIN" y "MAX".

Si el nivel del líquido no llega hasta la indicación "MIN", rellene enseguida.

Realice las siguientes operaciones:

- ♦ Destornille los dos tornillos (2)
- ♦ Extraiga la tapa (3)



Para no verter el líquido de los frenos durante el relleno, se recomienda mantenga el líquido en el depósito paralelo al borde del depósito (en posición horizontal).

- ♦ Extraiga la junta
- ♦ llene el depósito hasta la indicación "MAX" con líquido de frenos, véase pág. 58 (TABLA LUBRICANTES).
- ♦ Instale de nuevo la junta en su sede.
- ♦ Ponga de nuevo la tapa (3).
- ♦ Atornille los dos tornillos (2).



Controle la eficacia de frenado. Si necesario, diríjase a un Concesionario Oficial **aprilia**.

En caso de una carrera excesiva de la palanca del freno, de excesiva elasticidad o en caso de presencia de burbujas de aire en el circuito, diríjase a un Concesionario Oficial **aprilia**, porque podría resultar necesario efectuar la purga del aire del sistema.

De todas formas hay que realizar la purga tras los primeros 1000 km.

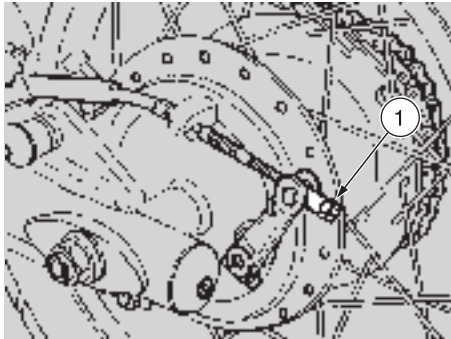

Fig. 13

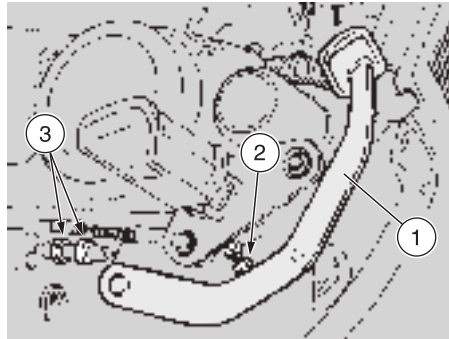

Fig. 14

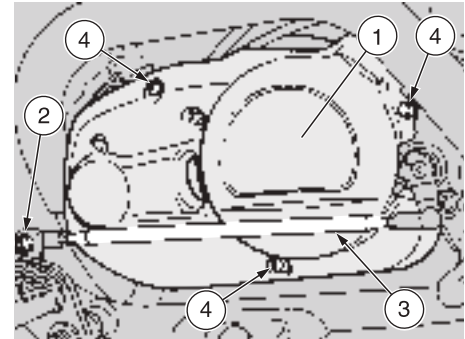

Fig. 15

FRENO TRASERO



Los frenos son los principales órganos encargados de garantizar la seguridad, por lo tanto deben estar siempre en perfectas condiciones.

AJUSTE FRENO TRASERO

- ♦ Ajuste completamente el tensor (1-Fig.13).
- ♦ Regule la palanca del freno (1-Fig.14) a la altura deseada (en posición de descanso) mediante el tensor de fin de carrera (2-Fig.14).
- ♦ Recupere la carrera vacía de la palanca freno actuando sobre el tensor (1-Fig.13).

La carrera vacía hacia la extremidad del pedal de la palanca de freno debe ser aproximadamente de $5 \div 10$ mm.



Si el tensor resulta enroscado del todo significa que las zapatas están desgastadas, véase pág. 43 (COMPROBACION DESGASTE ZAPATAS).

- ♦ Controle el funcionamiento correcto de la luz stop.
Si fuese necesaria una regulación, regule la posición del interruptor stop mediante las tuercas adecuadas (3-Fig.14).
- ♦ Accione el freno varias veces y controle que la rueda dé vueltas libremente.



Controle la eficacia de frenado. No dude en dirigirse a un Concesionario Oficial aprilia si no está seguro del perfecto funcionamiento del sistema de frenado y en caso de no poder efectuar las operaciones normales de control.

DESMONTAJE DEL PROTECTOR DE CÁRTER MOTOR (LADO IZQUIERDO) (Fig. 15)

Para poder acceder al lado izquierdo del motor se debe extraer el protector de cárter siguiendo las indicaciones que siguen:

- ♦ Desenrosque la tuerca (2) situada sobre la palanca de cambio y suelte la varilla de transmisión (3) apoyándola en el suelo.
- ♦ Destornille y extraiga los tres tornillos (4) y extraiga el protector de cárter.

Para efectuar de nuevo el montaje, realice las mismas operaciones en orden inverso.

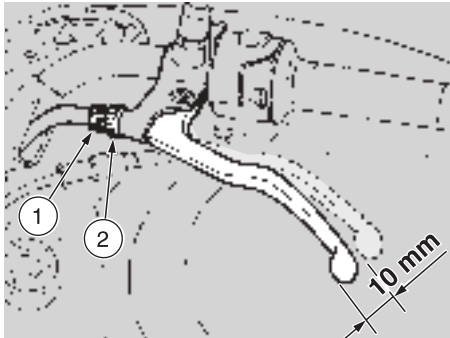

Fig. 16

REGULACION EMBRAGUE

Regule la carrera de la palanca del embrague cuando con la palanca del embrague apretada y la 1ª marcha metida, el motor se detiene o el vehículo tiende a avanzar; o bien si el embrague desliza provocando un retraso de la aceleración con respecto al número de revoluciones del motor.

Los ajustes de menor importancia pueden ser llevados a cabo mediante el regulador de la palanca mando (1-Fig.16):

- ♦ Afloje la contratuerca (2-Fig.16).
 - ♦ Enrosque o desenrosque el regulador palanca mando (1-Fig.16) hasta que la carrera en vacío en la extremidad de la palanca del embrague sea aproximadamente de 10 mm (véase Fig. 16).
- Apriete la contratuerca y controle la carrera en vacío.

Si el regulador palanca de mando está completamente enroscado, o completamente desenroscado, no es posible obtener la carrera en vacío correcta:

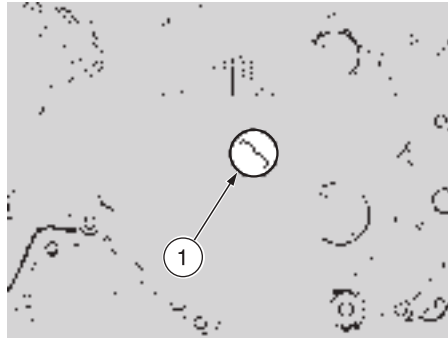

Fig. 17

- ♦ Afloje la contratuerca (2 Fig. 16) y enrosque completamente el regulador palanca mando (1-Fig.16).
- ♦ Extraiga el protector de cárter, véase pág. 22 (DESMONTAJE PROTECTOR DE CÁRTER MOTOR).
- ♦ Desenrosque el tapón (1-Fig.17) con un destornillador o una moneda.
- ♦ Afloje la tuerca interna (1-Fig.18) con la llave adecuada suministrada.
- ♦ Atornille el tornillo de regulación (2-Fig.18) con un destornillador hasta recuperar totalmente el juego.
- ♦ Destornille dicho tornillo de 1/2 vuelta aproximadamente, lo cual corresponde a $3 \div 4$ mm de carrera de la palanca (3-Fig. 18).
- ♦ Manteniendo el tornillo de regulación en una posición fija y utilizando de nuevo el destornillador, apriete la tuerca utilizando de nuevo una llave adecuada.

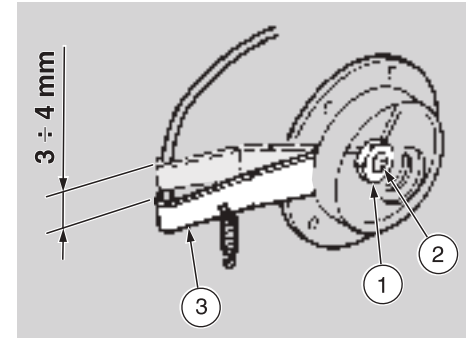

Fig. 18

- ♦ Enrosque de nuevo el tapón (1-Fig.17).
- ♦ Monte de nuevo el protector de cárter motor.
- ♦ Ponga en marcha el motor y meta la 1ª marcha, asegúrese de que el motor no se detenga o que el vehículo no tienda a avanzar, o bien que el embrague no deslice durante la fase de aceleración o en carrera.



Si no fuese posible obtener una regulación correcta o bien en caso de funcionamiento irregular del embrague, diríjase a un Concesionario Oficial aprilia.



Controle la integridad del cable embrague: éste no debe presentar aplastamientos o desgaste de la vaina en toda su longitud.

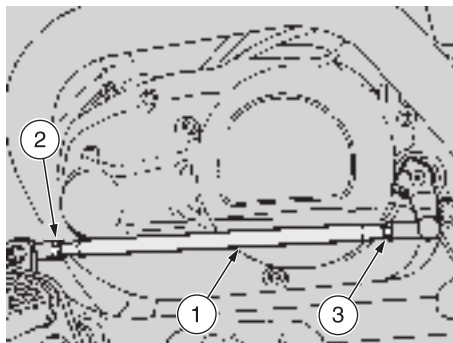



Fig. 19

REGULACION PALANCA DE CAMBIO (Fig.19)

Es posible regular la posición de la palanca de cambio, mediante la varilla de transmisión (1) de la manera siguiente:

- ♦ Afloje las tuercas (2) y (3).
- ♦ Gire la varilla de transmisión y regule la altura de la palanca de cambio.
- ♦ Apriete las tuercas (2) y (3).

 **El perno de la palanca de cambio se mantiene engrasado gracias a la ranura dispuesta para tal fin y a los dos retenes.**

Al realizar las operaciones de desmontaje tenga cuidado con no dañar los retenes.

LÍQUIDO REFRIGERANTE



Para sustituir el líquido o en caso de pérdidas del circuito, diríjase a un Concesionario Oficial aprilia.



No utilice el vehículo si el líquido refrigerante está por debajo del nivel mínimo.

Controle el nivel del líquido refrigerante cada 2000 km y tras largos viajes; sustitúyalo cada 2 años. En función de la temperatura de congelación de la mezcla refrigerante que se desea obtener; añada al agua el porcentaje de líquido refrigerante indicado en la tabla a continuación:

Punto de congelación C°	Líquido refrigerante % vol.
-20°	35
-30°	45
-40°	55

Se aconseja mantenga la misma mezcla incluso durante la temporada caliente porque, de tal forma, se reducen las pérdidas por evaporación y la necesidad de frecuentes rellenos. De tal manera disminuyen las incrustaciones de sales minerales, dejadas en el radiador por el agua evaporada y se conserva inalterada la eficiencia del sistema de refrigeración.

Utilice agua destilada mezclada con anti-congelante para la solución refrigerante.

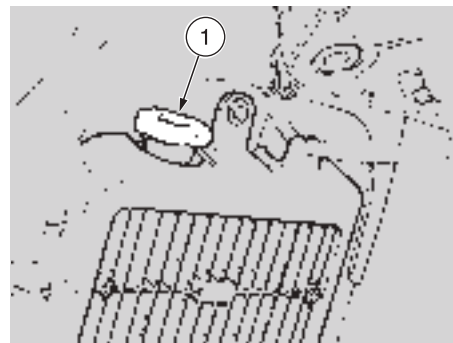

Fig. 20



No quite el tapón del radiador con el motor aún caliente, porque el líquido refrigerante está bajo presión y a temperatura elevada. Si llega a contacto con la piel o con la ropa puede causar graves quemaduras y/o daños.

El líquido refrigerante es nocivo: NO LO TRAGUE.

MANTENGASE LEJOS DEL ALCANCE DE LOS NIÑOS.

CONTROL Y RELLENO (Fig. 20)

Lleve a cabo las operaciones en el siguiente modo:

- ♦ Deje que el motor se enfríe durante algunos minutos.
- ♦ Mantenga el vehículo en posición vertical.
- ♦ Quite el tapón del radiador (1).
- ♦ Controle que el líquido cubra completamente las placas del radiador.
- ♦ Rellene si es necesario.



NEUMATICOS

Este vehículo está equipado con neumáticos con cámara.



Controle periódicamente la presión de hinchado de los neumáticos a temperatura ambiente.

Si los neumáticos están calientes, la medición no es correcta.

Mida la presión de hinchado sobre todo antes y después de cada largo viaje.

Si la presión del hinchado es demasiado alta, las irregularidades del terreno no llegan a amortiguarse y se transmiten al manillar, comprometiendo por lo tanto el confort de marcha y reduciendo también la adherencia a la carretera en curva.

Si, al revés, la presión del hinchado es insuficiente, los flancos de los neumáticos trabajan excesivamente y podría producirse el deslizamiento de la goma sobre la llanta, o su despegue con consiguiente pérdida de control del vehículo. En caso de frenazos abruptos, los neumáticos podrían salirse de las llantas. En las curvas, además, el vehículo podría perder adherencia.

Controle las condiciones de las superficies y del desgaste, porque una mala condición de los neumáticos puede comprometer su adherencia a la carretera y la maniobrabilidad del vehículo.

Sustituya el neumático si está desgastado o si un eventual pinchazo en la zona de la banda de rodadura resulta más ancho de 5 mm.

Tras haber reparado un neumático, ejecute el equilibrado de las ruedas.

Utilice exclusivamente neumáticos según las medidas indicadas por la empresa, véase pág. 54 (FICHA TECNICA).

No instale neumáticos del tipo con cámara en llantas para neumáticos tubelless, y al revés.

Controle que las válvulas de hinchado estén siempre equipadas con taponcitos para evitar un repentino deshinchamiento de los neumáticos.

Las operaciones de sustitución, de reparación, de mantenimiento y de equilibrado son muy importantes, deben ejecutarse con equipos adecuados y con la experiencia indispensable.

por esta razón le aconsejamos diríjase a un Concesionario Oficial **aprilia** o a un servicio especializado para ejecutar las operaciones anteriores.

Si los neumáticos son nuevos pueden estar cubiertos de una substancia resbaladiza, por lo tanto conduzca con cuidado durante los primeros kilómetros. No engrase los neumáticos con un líquido no adecuado.

Si los neumáticos son viejos, aunque no están desgastados del todo, pueden endurecerse y no garantizar el agarre en carretera.

En este caso sustituya los neumáticos.

PRESION DE HINCHADO

SOLO PILOTO

delantero:..... 180 kPa (1,8 bar)

trasero:200 kPa (2,0 bar)

PILOTO Y PASAJERO

delantero:..... 190 kPa (1,9 bar)

trasero:220 kPa (2,2 bar)

LIMITE MINIMO DE PROFUNDIDAD BANDA DE RODADURA

delantero: 1,5 mm

trasero: 1,5 mm

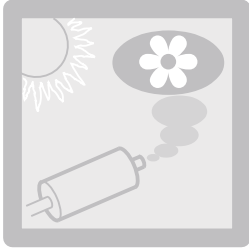

SILENCIADOR CATALITICO

 Evite aparcar el vehículo versión catalítica cerca de malezas secas o en lugares accesibles a los niños, ya que el silenciador de escape alcanza durante su uso temperaturas muy elevadas; por lo tanto tenga mucho cuidado y evite cualquier tipo de contacto antes de que se haya enfriado completamente.

Classic 125 versión catalítica está equipado con un silenciador con catalizador metálico de tipo "bivalente de platino-rodio".

Este dispositivo desempeña la función de oxidar el CO (óxido de carbono) y los HC (hidrocarburos incombustos) presentes en los gases de escape, transformándolos respectivamente en gas carbónico y vapor de agua.

La temperatura elevada alcanzada por los gases de escapes, por efecto de la reacción catalítica, consigue quemar, además, las partículas de aceite, conservando por lo tanto el silenciador limpio y eliminando los humos de escape.

Para el funcionamiento correcto y continuo del catalizador y para reducir eventuales problemas de suciedad en el grupo térmico y el escape, evite recorrer largos tramos con régimen de rotación del motor constantemente muy bajo.

Resultará suficiente alternar a estos momentos un régimen de rotación del motor algo elevado, aunque sea durante pocos segundos, con tal que esto se efectúe frecuentemente.

Lo que se ha dicho anteriormente adquiere especial importancia cada vez que se pone en marcha el motor en frío; en este caso, para poder alcanzar un régimen de rotación que permita "la activación" de la reacción catalítica, será suficiente comprobar que la temperatura del grupo térmico haya alcanzado como mínimo los 50°C, lo cual generalmente se realiza pocos segundos tras el arranque.



No utilice gasolina con plomo ya que destruye el catalizador.

NORMAS PARA EL USO



Antes de salir, efectúe siempre un control preliminar del vehículo para una correcta y segura funcionalidad, véase TABLA CONTROLES PRELIMINARES.

El hecho de no realizar las siguientes operaciones puede causar graves lesiones personales o daños al vehículo.



No dude en dirigirse a un Concesionario Oficial **aprilia** si no entiende el funcionamiento de unos mandos o si nota o sospecha la presencia de algunas anomalías en el funcionamiento.

El tiempo necesario para un control es muy limitado, mientras que resulta notable la seguridad obtenida.

TABLA CONTROLES PRELIMINARES

Detalle	Control	Pag.
Freno delantero de disco	Controle el funcionamiento, el nivel del líquido frenos y eventuales pérdidas. Compruebe el desgaste de las pastillas. Si es necesario efectúe la restauración del nivel del líquido frenos.	20-21-43
Freno trasero de tambor	Controle el funcionamiento, la carrera en vacío y las condiciones de la palanca de mando. Ajuste el juego de resultar no correcto.	22
Acelerador	Controle que funcione suavemente y que pueda abrirse y cerrarse completamente, en todas las posiciones de la dirección. Ajuste y/o lubrique si es necesario.	45
Aceite mezclador / aceite cambio	Controle y/o rellene si es necesario.	20-36
Ruedas/neumáticos	Controle las condiciones de superficie de los neumáticos, la presión de hinchado, el desgaste y daños eventuales.	25
Palancas de los frenos	Controle que funcionen suavemente. Lubrique las articulaciones si es necesario.	21-22
Embrague	La carrera en vacío hasta la extremidad de la palanca embrague debe ser de unos 10 mm; el embrague debe funcionar sin tirones/o resbalamientos.	23
Caballete lateral	Controle que funcione suavemente y que la tensión de los muelles vuelva a ponerlo en su posición normal. Lubrique juntas y articulaciones si es necesario.	—
Elementos de fijación	Compruebe que los elementos de fijación no estén aflojados; si acaso ajústelos o apriételos.	—
Cadena de transmisión	Controle el juego. Realice las operaciones de lubricación si es necesario.	34-35
Depósito gasolina	Controle el nivel y reposte si es necesario. Controle pérdidas eventuales u oclusiones del circuito.	19
Líquido refrigerante	El nivel del líquido debe cubrir completamente las placas del radiador. De resultar necesario, restaure el nivel del líquido refrigerante.	24
Luces, luces de aviso, bocina y dispositivos eléctricos	Controle el funcionamiento correcto de los dispositivos. Sustituya las bombillas o intervenga para reparar la avería si es necesario.	46 + 51

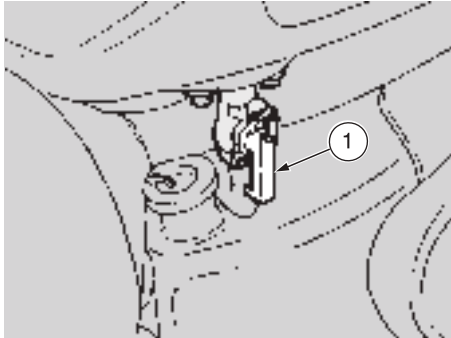

Fig. 21



Fig. 22

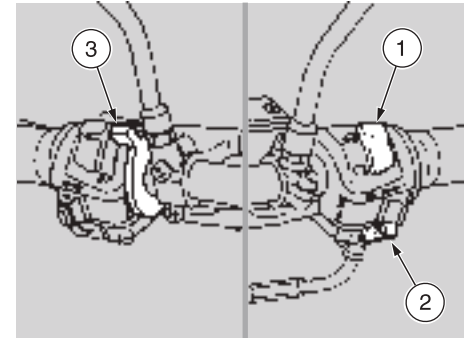

Fig. 23

ARRANQUE



Los gases de escape contienen monóxido de carbono, sustancia extremadamente nociva si inhalada por el organismo. Evite arrancar en los locales cerrados o sin aire suficiente. La inobservancia de esta advertencia podría causar una pérdida de los sentidos hasta llegar a la muerte por asfixia.

- ◆ Antes de poner en marcha el motor, ponga en su posición el caballete lateral y bloquee por lo menos una rueda para evitar perder el control del vehículo. Si esta operación se realiza durante una subida o una bajada preste mayor atención.
- ◆ Ponga en posición "ON" la palanca grifo combustible (1-Fig. 21).
- ◆ Coloque en "O" el interruptor de encendido (Fig. 22).



Apretando el pulsador de arranque "⊕" la luz indicadora de la reserva de aceite del mezclador "⊕" se enciende. Con el motor en marcha, al soltar el pulsador de arranque "⊕", la luz indicadora de la reserva de aceite del mezclador "⊕" tiene que apagarse; de quedarse encendida, proceda enseguida a restaurar el nivel de aceite del mezclador, véase pág. 20 (DEPOSITO ACEITE MEZCLADOR).

- ◆ Coloque la palanca cambio en punto muerto (luz indicadora luminosa verde "N" encendida) (1 -Fig. 22).
- ◆ Coloque el interruptor de detención motores en posición "O" (1-Fig. 23).
- ◆ Apriete el pulsador de arranque "⊕" (2-Fig. 23) sin acelerar soltándolo una vez que el motor se haya puesto en marcha. Si el arranque se realiza con el motor frío, tire de la palanca "N" (3-Fig. 23).

- ◆ Caliente el motor hasta que dé vueltas normalmente con la palanca "N" empujada completamente hacia delante.



No efectúe salidas repentinas con el motor frío. No utilice la palanca "N" en las salidas con el motor caliente.

Arranque con el motor inundado

Si no se realiza correctamente el procedimiento de arranque, o en caso de un exceso de combustible en los tubos de admisión y en el carburador, el motor podría inundarse.

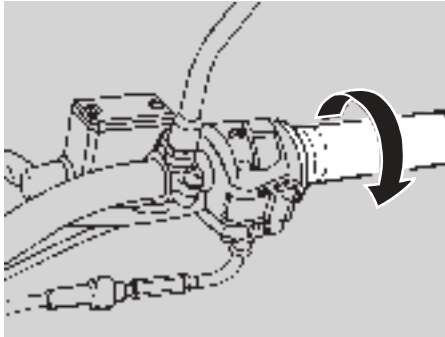

Fig. 24

Para limpiar el motor inundado:

- ♦ Ejecute las seis primeras operaciones del procedimiento de arranque, véase pág. 28 (ARRANQUE).
- ♦ Lleve la palanca "1-2" (3-Fig. 23) completamente hacia delante.
- ♦ Apriete el pulsador "⊕" (2-Fig. 23) por algunos segundos (haciendo funcionar el motor en vacío) con el puño de gas completamente girado (Fig. 24).

Si el motor se pone en marcha

Suelte el pulsador "⊕" y el puño de gas.

En caso de que el régimen ralentí resulte inestable, actúe sobre el puño de gas dándole pequeñas y frecuentes vueltas.

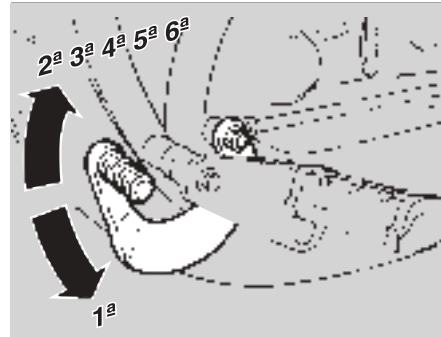



Fig. 25

Si el motor no se pone en marcha

Espere diez segundos y realice el procedimiento de arranque, véase pág. 28 (ARRANQUE).

SALIDA Y CONDUCCION

 Antes de ponerse en marcha, lea con mucho cuidado el capítulo "conducción segura", véase pág. 5 (CONDUCCION SEGURA).

Ajuste correctamente la inclinación de los retrovisores. Viajando sin pasajero, controle que los estribos traseros estén cerrados.

En caso de conducción con pasajero, instruya a la persona que se transporta de manera que no haya problemas durante las maniobras. Antes de ponerse en marcha controle que los caballetes estén completamente plegados.

Para ponerse en marcha siga estas indicaciones:

- ♦ Asegúrese de que el motor esté caliente.
- ♦ Con el puño de gas soltado y el motor al ralentí accione la palanca del embrague y meta la primera marcha apretando el pedal del cambio (Fig. 25).
- ♦ Suelte suavemente la palanca del embrague y al mismo tiempo aumente la velocidad de rotación del motor girando gradualmente el puño de gas.
- ♦ Una vez que el vehículo ha alcanzado una determinada velocidad, suelte el puño de gas, accione la palanca del embrague y meta la segunda marcha, levantando el pedal del cambio (Fig. 25). Repita esta operación para pasar a las marchas superiores.



No acelere y decelere a menudo y continuamente porque inadvertidamente se podría perder el control del vehículo.

Para frenar, decelere y accione ambos frenos para conseguir una deceleración uniforme, dosificando la presión sobre los dispositivos de frenado de manera apropiada.

Accionando sólo el freno delantero o sólo el trasero, se reduce notablemente la fuerza de frenado, con el riesgo de bloquear una rueda con consiguiente pérdida de adherencia.

Antes de iniciar una curva, reduzca la velocidad o frene recorriendo la misma con velocidad moderada y constante o con ligera aceleración; evite frenar al límite: las posibilidades de deslizarse resultarían demasiado elevadas.

Utilizando continuamente los frenos en los tramos en bajada, puede darse el calentamiento de las pastillas con sucesiva reducción de la eficacia de los frenos. Aproveche la compresión del motor reduciendo la marcha y utilizando ambos frenos de manera intermitente.

En los tramos en bajada no conduzca con el motor apagado.

Durante la conducción con el firme de la carretera mojado o con poca adherencia (nieve, hielo, barro, etc.), conduzca con velocidad moderada, evitando frenazos repentinos o maniobras que podrían causar la pérdida de adherencia y, como consecuencia, la caída.

Ponga cuidado en todo tipo de obstáculo o variación de la geometría del firme de la carretera. Las carreteras estropeadas, los carriles, los sumideros, las señales de indicación barnizadas en el firme de la carretera, las chapas de las obras cuando llueve se vuelven resbaladizas y, por lo tanto, hay que adelantarlos muy prudentemente, conduciendo de manera suave e inclinando el vehículo lo menos posible. Señale siempre los cambios de vías o de dirección por medio de los dispositivos adecuados y con oportuno adelanto, evitando maniobras repentinas y peligrosas.



Si la luz indicadora de la reserva de aceite del mezclador "سحاح" se enciende durante el funcionamiento normal del motor, esto significa que el nivel de aceite del mezclador está en reserva; en este caso proceda enseguida a restaurar el nivel de aceite del mezclador, véase pág. 20 (DEPOSITO ACEITE MEZCLADOR).

RODAJE

El rodaje del motor es fundamental para garantizar una duración larga y el funcionamiento correcto.

Recorra, siempre que sea posible, carreteras con muchas curvas y/o onduladas, para someter el motor, las suspensiones y los frenos a un rodaje más eficaz.

Siga las siguientes indicaciones:

- ♦ No acelere del todo cuando el motor está en función con un bajo régimen de revoluciones, sea durante que después del rodaje.
- ♦ Durante los primeros 100 km, utilice con cuidado los frenos evitando efectuar frenazos repentinos y prolongados. Todo esto para permitir un ajuste correcto del material de fricción de las pastillas sobre el disco y de las zapatas sobre el tambor.
- ♦ Durante los primeros 500 km de recorrido, no supere nunca las 5000 rpm (véase tabla).
- ♦ Entre los 500 y 1000 km de recorrido, no supere nunca las 6000 rpm (véase tabla).



Después de los primeros 1000 km de funcionamiento, realice los controles previstos en la columna "fin rodaje" de la FICHA DE MANTENIMIENTO PERIÓDICO, véase pág. 32, para evitar daños a los demás, a sí mismo y/o al vehículo.

- ♦ Entre los 1000 y los 2000 km de recorrido, conduzca más vivamente, variando la velocidad y utilizando la aceleración máxima solamente durante ratos breves, para permitir un mejor acoplamiento de los componentes sometidos a desgaste; no supere las 7000 rpm (véase tabla).
- ♦ Tras los 2000 km se pueden exigir del motor mayores prestaciones; sin embargo las revoluciones del motor no han de superar el régimen de potencia máxima (7500 rpm- véase tabla).



Si hasta entonces no ha realizado largos recorridos, se aconseja siga las indicaciones para el rodaje hasta alcanzar los 4000 km.

Velocidades máximas durante el rodaje km/h					
Recorrido km		0-500	500-1000	1000-2000	más de 2000
Relación	1ª	21	25	29	31
	2ª	30	36	42	45
	3ª	44	52	61	66
	4ª	47	56	66	70
	5ª	56	68	79	84
	6ª	65	78	90	97
	rpm	5000	6000	7000	7500



Fig. 26

PARADA Y APARCAMIENTO

Para detener el vehículo:

- ♦ Suelte el puño de gas, detenga el movimiento del vehículo accionando gradualmente los dos frenos y reduciendo las marchas en función de la velocidad.
- ♦ Accione la palanca del embrague antes de la parada total del vehículo para evitar que el motor se apague.

Para el aparcamiento:

- ♦ Coloque la palanca de cambio en punto muerto (luz indicadora luminosa verde "N" encendida, 1-Fig. 26).
- ♦ Coloque en "☒" el interruptor de encendido.
- ♦ Coloque el vehículo sobre el caballete lateral.

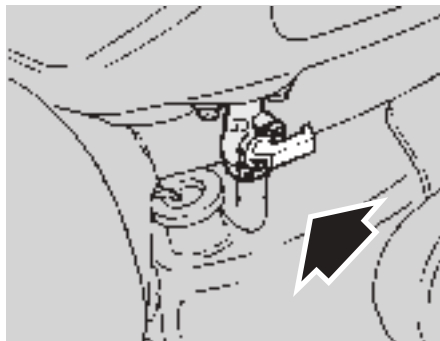

Fig. 27

- ♦ Gire la palanca del grifo del combustible en la posición "OFF" (Fig. 27).
- ♦ Gire completamente el manillar hacia la izquierda.
- ♦ Bloquee la dirección, véase pág.18 (SEGURO DE DIRECCION) y extraiga la llave.



Aparque el vehículo sobre suelo sólido y llano para que no caiga. No apoye el vehículo en los muros, ni lo apoye tampoco por el suelo. Asegúrese de que el vehículo y, sobre todo, las partes muy calientes del mismo no sean peligrosas para las personas y para los niños. No deje el vehículo sin vigilancia y con el motor en marcha o con la llave introducida en el interruptor de encendido. No debe sentarse sobre el vehículo cuando está apoyado en el caballete.

SUGERENCIAS CONTRA LOS ROBOS

No deje NUNCA la llave de encendido introducida y utilice siempre el seguro de dirección.

Aparque el vehículo en un lugar seguro y, si es posible, en un garaje o en un lugar vigilado.

Se le recomienda utilice un dispositivo anti-robo adicional.

Compruebe que los documentos y la tasa de circulación estén en orden.

Escriba en este manual sus datos y su número de teléfono, para facilitar la identificación en caso de hallazgo después del robo.

APELLIDOS:.....

NOMBRE:.....

DIRECCION:

.....

N. TELEFONO:.....



En muchos casos los vehículos robados han sido identificados gracias a los datos indicados en el manual de uso/mantenimiento.

MANTENIMIENTO



Antes de empezar cualquier tipo de intervención de mantenimiento o de inspección al vehículo, pare el motor, y quite la llave, espere a que el motor y el sistema de escape se hayan enfriado, levante el vehículo posiblemente por medio del equipo adecuado, sobre una superficie sólida y llana. Ponga cuidado sobre todo en las partes aún calientes del motor y del sistema de escape, para evitar quemaduras. El vehículo está construido con partes no comestibles. No muerda, no chupe, no mastique ni trague ninguna parte del mismo por ninguna razón.



De no resultar expresamente descrito, hay que realizar la instalación de los grupos siguiendo en orden contrario las operaciones que se han efectuado para el desmontaje.

Normalmente el usuario puede realizar las operaciones de mantenimiento corriente, pero a veces éstas necesitan un equipo específico y una preparación técnica. En caso de que se necesite asistencia o un asesoramiento técnico, diríjase posiblemente a un Concesionario Oficial **aprilia** que garantizará un servicio detallado y rápido. Realice los "Controles Preliminares" después de una intervención de mantenimiento, véase pág. 27 (TABLA CONTROLES PRELIMINARES).

FICHA DE MANTENIMIENTO PERIODICO

Componentes	Fin rodaje (1000 km)	Cada 4000 km u 8 meses	Cada 8000 km u 16 meses
Acoplamiento pistón y juego segmentos		C	
Batería - nivel electrolito	C	cada 1000 km: C	
Bujía		P	S
Carburador	C	P	
Centrado ruedas	C	C	
Cojinetes de dirección y dirección	C	C	
Cojinetes ruedas		C	
Filtro aire		P	S
Juego embrague	R	R	
Sistemas de frenado	C	C	
Instalación de refrigeración	C	C	
Instalación luces		cada 1000 km: C	
Líquido refrigerante		cada 2000 km: C / cada 2 años: S	
Líquido frenos		cada año: S / cada 4000 km: C	
Nivel aceite mezclador		cada 500 km: C	
Aceite horquilla		cada 12000 km: S	
Aceite cambio	S	C	cada 12000 km: S
Bomba mezclador y purga aire	C		R
Presión neumáticos		cada mese: R	
Régimen ralentí	R	R	
Grifo combustible	C	C	
Apriete tornillos	C	C	
Suspensiones y arreglo	C	C	
Purga líquido frenos	C		
Tensión radios	C	C	
Tensión y lubricación cadena		cada 500 km: C	
Tubos combustible		C	cada 4 meses: S

C = controle, limpie, ajuste, lubrique o sustituya si es necesario; **P** = limpie; **S** = sustituya; **R** = ajuste.
Realice las operaciones de mantenimiento más frecuentemente si se utiliza el vehículo en zonas lluviosas, polvorientas o sobre recorridos accidentados. Se recomienda que las operaciones de mantenimiento de los elementos subrayados estén realizadas SOLO en un Concesionario Oficial aprilia.



Fig. 28



Fig. 29

FICHA DE RECONOCIMIENTO

Resulta recomendable escribir los números del bastidor y del motor en el espacio reservado expresamente en este manual.

 **La alteración de los números de identificación puede provocar graves sanciones penales y administrativas.**

NUMERO MOTOR (Fig. 28)

El número del motor está impreso sobre el lado superior del motor, cerca del carburador.

Motor n° _____

NUMERO BASTIDOR (Fig. 29)

El número del bastidor está impreso en el manguito de la dirección, lado derecho.

Bastidor n° _____



CADENA (Fig. 30)

Lea con cuidado pág. 32 (MANTENIMIENTO).



La cadena, si está excesivamente floja, puede salir del piñón, causando un accidente o daños graves al vehículo.

Controle periódicamente el juego, y proceda al ajuste si resultara necesario, véase pág. 35 (AJUSTE). Para sustituir la cadena, diríjase exclusivamente a un Concesionario Oficial **aprilia**, que garantizará un servicio detallado y rápido.

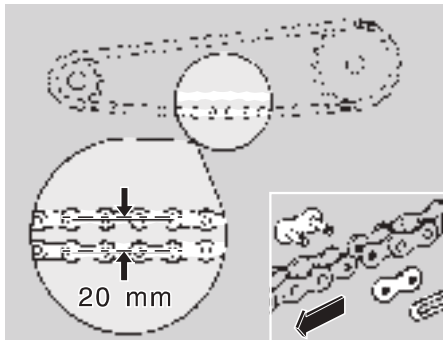

Fig. 30

El vehículo está dotado de una cadena con enganche.

Al proceder con las operaciones de desmontaje e instalación de la cadena, tenga cuidado con el eslabón de unión que debe estar instalado con la parte abierta en dirección contraria del sentido de avance.

Si las operaciones de mantenimiento no son efectuadas correctamente pueden provocar el desgaste prematuro de la cadena y/o dañar el piñón y/o la corona.

Realice el mantenimiento con mayor frecuencia si utiliza el vehículo en condiciones difíciles o en lugares polvorientos y/o con barro.

CONTROL DEL JUEGO

Para controlar el juego siga las indicaciones facilitadas a continuación:

- ◆ Pare el motor, coloque el vehículo sobre el caballete lateral y la palanca del cambio en punto muerto.
- ◆ Controle que la oscilación vertical, en un punto intermedio entre el piñón y la corona en la parte inferior de la cadena sea aproximadamente de 20 mm.
- ◆ Desplace el vehículo hacia adelante, para controlar la oscilación vertical de la cadena cuando la rueda gira; el juego debe permanecer constante durante todas las fases de la rotación de la rueda.

Si en algunas posiciones el juego es superior, significa que hay eslabones aplastados o agarrotados.

Para evitar que algunas partes puedan agarrotarse, lubrique frecuentemente la cadena, véase pág. 35 (LUBRICACION Y LIMPIEZA).

Si el juego resulta uniforme pero supera los 20 mm, ejecute el ajuste, véase pág. 35 (AJUSTE).



Fig. 31

AJUSTE (Fig. 31)

Si fuese necesario efectúe el ajuste de la tensión de la cadena después del control; proceda como descrito a continuación:

- ◆ Afloje la tuerca de sujeción (1) perno rueda trasera.
- ◆ Afloje la tuerca (2) del perno antirotación.
- ◆ Actúe sobre los reguladores, izquierdo (3) y derecho (4) y regule el juego, teniendo en cuenta que el número de indicaciones, visibles en el interior de las ranuras (5) debe ser el mismo en ambos lados.
- ◆ Una vez acabada la operación, apriete la tuerca de sujeción perno rueda trasera.
Par de apriete tuerca: 100 Nm (10kgm)
- ◆ Apriete la tuerca (2) del perno antirotación.
- ◆ Controle de nuevo el juego de la cadena, véase pág.34 (CONTROL DEL JUEGO).

CONTROL DEL DESGASTE DE LA CADENA, DEL PIÑÓN Y DE LA CORONA

Controle y asegúrese de que la cadena, el piñón y la corona no presenten:

- ◆ Rodillos dañados.
- ◆ Pernos aflojados.
- ◆ Eslabones secos, oxidados, aplastados o agarrados.
- ◆ Regulación incorrecta.
- ◆ Desgaste excesivo.
- ◆ Falta de juntas tóricas.
- ◆ Dientes del piñón y de la corona excesivamente desgastados o dañados.

Sustituya la cadena, comprobando si los rodillos están dañados, los pernos están aflojados y/o las juntas tóricas resultan dañadas o faltan.

 **Lubrique la cadena frecuentemente, sobre todo si se notan partes secas u oxidadas. Hay que lubricar y volver a poner en condiciones de trabajo los eslabones aplastados o agarrados. De no ser posible esto, diríjase a un Concesionario Oficial aprilia , que realizará la sustitución.**

LUBRICACION Y LIMPIEZA

 **La cadena de transmisión está equipada entre los eslabones con juntas tóricas que sirven para mantener la grasa en su interior. Ponga mucho cuidado en ajustar, lubricar, lavar y sustituir la cadena.**

Lubrique la cadena después de cada 500 km y cada vez que resulte necesario. Lubrique la cadena exclusivamente con grasa spray para cadenas, véase pág. 58 (TABLA LUBRICANTES).

 **No lave nunca la cadena con chorros de agua caliente, chorros de vapor, chorros de agua a presión elevada ni tampoco con disolventes con elevado grado de inflamabilidad.**



CONTROL NIVEL ACEITE CAMBIO (Fig. 32)

Lea con cuidado la pág. 20 (ACEITE DEL CAMBIO), la pág. 32 (MANTENIMIENTO) y la pág. 32 (FICHA DE MANTENIMIENTO PERIÓDICO).

Controle el nivel del aceite de cambio cada 4000 km, excepto en caso en que esté prevista la sustitución véase pág. 37 (SUSTITUCIÓN ACEITE CAMBIO).

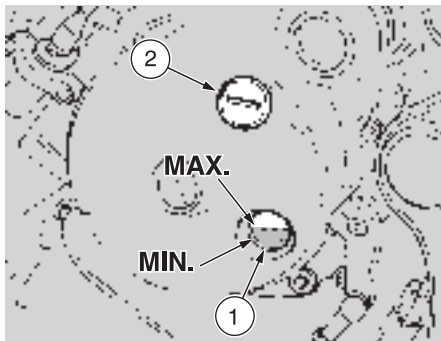



Fig. 32

Para el control:

- ◆ Apague el motor y déjelo enfriar durante por lo menos diez minutos, para permitir el drenaje del aceite en el cárter y el enfriamiento de dicho aceite.
- ◆ Mantenga el vehículo en posición vertical sobre un terreno llano, con las ruedas apoyadas sobre el suelo.
- ◆ Haga girar el motor al ralentí durante aproximadamente 1 minuto para permitir el llenado del depósito del aceite.
- ◆ Apague el motor.

 Si no se realizan las operaciones anteriores se corre el riesgo de efectuar un control incorrecto del nivel.

- ◆ Quite el protector de cárter motor lado izquierdo, véase pág. 22 (DESMONTAJE PROTECTOR DE CÁRTER MOTOR).
- ◆ Asegúrese de que el nivel del aceite esté comprendido entre un cuarto y la mitad del cristal (1).

 El nivel no debe superar nunca la mitad del cristal ni tampoco ser inferior a un cuarto de éste. En el primer caso se provocaría una salida del aceite excesiva mediante la purga; en el segundo caso se podría estropear gravemente el motor.

RELLENO (Fig. 32)

Si fuese necesario efectúe el relleno:

- ◆ Quite el tapón (2).
- ◆ Introduzca una cantidad pequeña de aceite, espere aproximadamente un minuto hasta que el aceite se haya depositado sobre la base.
- ◆ Asegúrese de que el nivel del aceite cubra por lo menos una mitad del cristal (1).
- ◆ Si no fuese así, repita las operaciones de relleno con pequeñas cantidades de aceite controlando a través del cristal (1) si el aceite ha alcanzado el nivel establecido.
- ◆ Al final de las operaciones enrosque de nuevo el tapón (2).



SUSTITUCIÓN ACEITE DEL CAMBIO (Fig. 33)

Lea con cuidado la pág. 20 (ACEITE DEL CAMBIO) y la pág. 32 (MANTENIMIENTO).

Sustituya el aceite del cambio después de los primeros 1000 km y sucesivamente cada 12000 km, véase pág. 32 (FICHA DE MANTENIMIENTO PERIÓDICO).

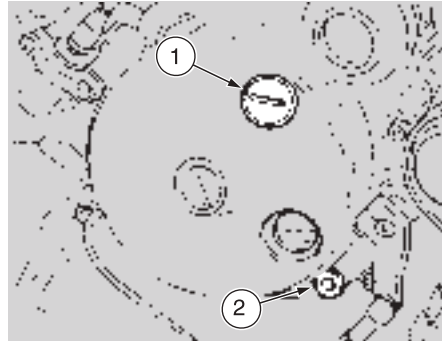

Fig. 33

Para la sustitución:

- ◆ Caliente durante algunos minutos el motor, de este modo se facilitará la salida del aceite durante la fase sucesiva de drenaje.
- ◆ Mantenga el vehículo en posición vertical, sobre un terreno llano, con las ruedas apoyadas sobre el suelo.



El motor caliente contiene aceite a altas temperaturas, ponga cuidado en no quemarse durante el desarrollo de las siguientes operaciones.

- ◆ Quite el tapón de llenado aceite (1).
- ◆ Quite el tornillo de vaciado (2).
- ◆ Vacíe el aceite y déjelo gotear durante algunos minutos en un recipiente lo suficientemente grande, teniendo cuidado con no derramarlo.
- ◆ Quite los residuos metálicos pegados al imán del tornillo de vaciado.
- ◆ Controle la arandela de retención del tornillo de vaciado y atorníllela de nuevo.
- ◆ Vierta en la abertura de relleno 600 cm³ aproximadamente de aceite de cambio, véase pág. 58 (TABLA LUBRICANTES).
- ◆ Enrosque el tapón varilla aceite (1).
- ◆ Ponga en marcha el motor y hágalo funcionar al ralenti durante unos tres minutos.
- ◆ Pare el motor y controle de nuevo el nivel del aceite, con el vehículo en posición vertical y sobre un terreno llano.

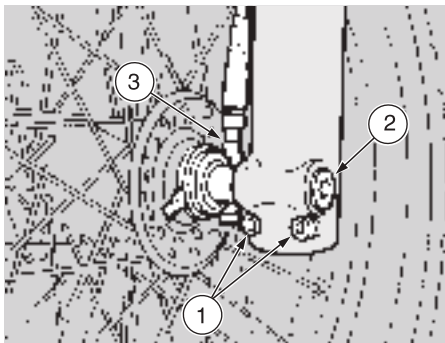

Fig. 34

RUEDA DELANTERA (Fig. 34)

DESMONTAJE

Lea con cuidado pág. 32 (MANTENIMIENTO).



Durante el desmontaje ponga cuidado en no dañar los tubos, el disco y las pastillas del freno.

Para desmontar la rueda delantera siga las indicaciones facilitadas a continuación:

- ◆ Levante la parte delantera del vehículo colocando un soporte adecuado bajo el motor de modo que la rueda delantera tenga espacio para moverse libremente y el vehículo esté seguro y no pueda caer.

- ◆ Afloje los dos tornillos (1) de la mordaza basculante.
- ◆ Afloje el eje rueda (2).
- ◆ Aguante la rueda delantera y extraiga el eje rueda.
- ◆ Quite el mando velocímetro (3) y recupere el manguito.



No accione la palanca del freno delantero tras haber extraído la pinza del freno, en caso contrario los émbolos de ésta podrían salirse de sus sedes, causando la pérdida del líquido de los frenos.

En este caso diríjase a un Concesionario Oficial **aprilia** que realizará una intervención de mantenimiento.

INSTALACION

Lea con cuidado pág. 32 (MANTENIMIENTO).



Durante la instalación ponga cuidado en no dañar los tubos, el disco y las pastillas del freno.

Para montar de nuevo la rueda delantera siga las indicaciones facilitadas a continuación:

- ◆ Coloque la rueda entre las botellas de la horquilla.
- ◆ Coloque la sede de transmisión cuentakilómetros (3) correctamente y el manguito.

- ◆ Introduzca el eje rueda (2) por el lado izquierdo del vehículo.
- ◆ Apriete el eje rueda.

Par de apriete eje: 80 Nm (8 kgm)

- ◆ Con la palanca del freno delantero accionada; ejerza presión sobre el manillar hundiendo la horquilla. Así el asentamiento de las botellas de la horquilla se realizará correctamente.
- ◆ Apriete los dos tornillos (1) de la mordaza horquilla.



Tras la instalación, accione varias veces la palanca del freno y controle el funcionamiento correcto del sistema de frenado.

Controle el centrado de la rueda.

Se aconseja llevar a controlar los pares de apriete, el centrado y el equilibrado en un Concesionario Oficial **aprilia**, para evitar inconvenientes que podrían causar daños graves a los demás y a sí mismo.

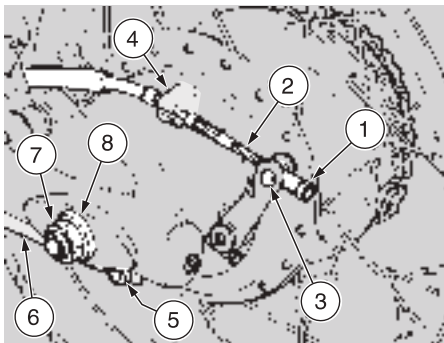

Fig. 35

RUEDA TRASERA (Fig. 35)

DESMONTAJE

Lea con cuidado pág. 32 (MANTENIMIENTO).

Para desmontar la rueda trasera siga las indicaciones facilitadas a continuación:

- ◆ Levante la parte trasera del vehículo colocando un soporte adecuado bajo el motor, de modo que la rueda trasera tenga espacio para moverse libremente y el vehículo esté seguro y no se caiga.
- ◆ Desenrosque y quite el tensor freno (1) y suelte el cable del freno (2) del eje (3) y del dispositivo de bloqueo (4).
- ◆ Desenrosque y quite la tuerca (5) y suelte la botella (6) del eje antirotación.

- ◆ Desenrosque y quite la tuerca (7) y guarde la arandela (8).
- ◆ Saque el eje rueda del lado cadena.
- ◆ Suelte la cadena de transmisión de la corona, empujando hacia delante la rueda trasera.
- ◆ Saque la rueda del basculante.

INSTALACION

Lea con cuidado pág. 32 (MANTENIMIENTO).

Para montar de nuevo la rueda trasera, siga las indicaciones facilitadas a continuación:

- ◆ Coloque la rueda entre los brazos del basculante.
- ◆ Empuje la rueda hacia delante y coloque la cadena de transmisión en su sede.
- ◆ Coloque correctamente el agujero de la varilla (6) en el eje antirotación y enrosque manualmente la tuerca (5) sin apretarla.
- ◆ Introduzca el eje rueda.
- ◆ Introduzca la arandela (8).
- ◆ Enrosque la tuerca (7) hasta que el eje rueda se ajuste en su sede.
- ◆ Controle el tensado de la cadena y ajústela si es necesario, véase pág. 34 (CADENA).

- ◆ Apriete la tuerca (7).

**Par de apriete tuerca:
100 Nm (10 kgm).**

- ◆ Apriete la tuerca (5).
- ◆ Introduzca el cable freno (2) en el dispositivo de bloqueo (4) y en el eje (3).
- ◆ Enrosque el tensor freno (1).
- ◆ Controle la regulación del freno trasero, véase pág. 22 (AJUSTE FRENO TRASERO).



Tras la instalación, accione varias veces la palanca del freno trasero y controle el funcionamiento correcto del sistema de frenado.

Controle el centrado de la rueda.

Se aconseja que lleve a controlar los pares de apriete, el centrado y el equilibrio en un Concesionario Oficial **aprilia, para evitar inconvenientes que podrían causar daños graves a los demás y a sí mismo.**

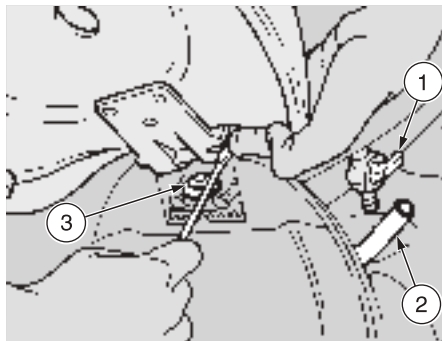

Fig. 36

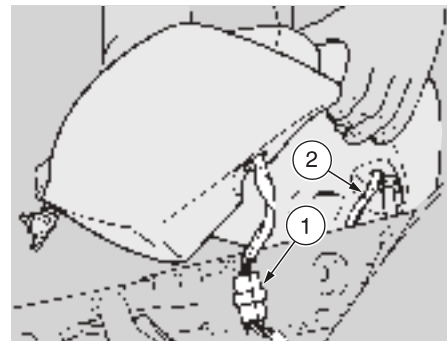

Fig. 37

DESMONTAJE DEPOSITO COMBUSTIBLE

Lea con cuidado pág. 19 (COMBUSTIBLE) y pág. 32 (MANTENIMIENTO).



Espera hasta que el vehículo se haya enfriado antes de iniciar cualquier tipo de operación.

La gasolina podría salirse y provocar un incendio en contacto con las superficies calientes del motor y de la instalación de descarga.

Para proceder con las operaciones de desmontaje, siga las indicaciones facilitadas a continuación:

- ◆ Desconecte el cable cuentakilómetros de la rueda.
- ◆ Destornille los dos tornillos que sujetan el guardabarros a la varilla izquierda de la horquilla.
- ◆ Desenganche el cable de las aletas del guardabarros y del radiador soltándolo.
- ◆ Coloque en "OFF" la palanca del grifo combustible (1-Fig. 36).
- ◆ Desconecte el tubo combustible (2-Fig. 36) del grifo.
- ◆ Levante el sillín, véase pág.19 (VANO PORTACASCO/PORTADOCUMENTOS) y actúe sobre el perno con muelle mediante un destornillador (Fig. 36).
- ◆ Levante el lado izquierdo del sillín, aproximarle alempalme, soltarlo y extraerlo.



Al quitar el sillín, afloje con un dedo la salida del perno y del muelle (véase Fig. 36)

- ◆ Destornille y quite el tornillo (3-Fig. 36) con la relativa arandela.
- ◆ Levante lentamente el depósito (Fig. 37) y desconecte el conector-indicadores (1-Fig. 37) y el del cable luces salpicadero (2-Fig. 37).
- ◆ Extraiga el depósito, desenganchando el cable cuentakilómetros.



FILTRO AIRE (Fig. 38)



No utilice gasolina o disolventes inflamables para lavar el elemento filtrante para evitar incendios o explosiones.

Lea con cuidado pág. 32 (MANTENIMIENTO) y pág. 32 (FICHA DE MANTENIMIENTO PERIODICO).

Efectúe cada 4000 km el control del estado del filtro de aire. Sustituya el filtro cada 8000 km.

Si el vehículo es utilizado sobre carreteras polvorientas o mojadas, realice las operaciones de limpieza con mayor frecuencia.

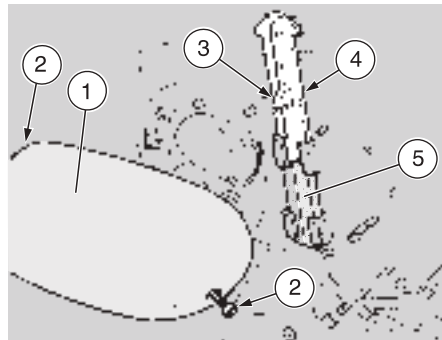

Fig. 38

Para limpiar actúe de la siguiente manera:

- ◆ Quite la tapa caja filtro (1) desenroscando los dos tornillos (2).
- ◆ Actuando sobre el diente (3) levante la compuerta (4) sacándola completamente.
- ◆ Saque el elemento filtrante (5).
- ◆ Lave el elemento filtrante con disolventes limpios, no inflamables o bien con un punto de volatilidad alto. Séquelo a continuación meticulosamente.
- ◆ Aplique sobre toda la superficie un aceite para filtro o un aceite denso (SAE 80W-90), deje escurrir para eliminar el exceso de aceite.



Impregne bien el filtro pero evite que pueda gotear.

INSPECCION SUSPENSION DELANTERA Y TRASERA



Para sustituir el aceite de la suspensión delantera, diríjase a un Concesionario Oficial **aprilia, que garantizará un servicio detallado y rápido.**

Lea con cuidado pág. 32 (MANTENIMIENTO).

Sustituya el aceite de la suspensión delantera cada 12000 km.

Además realice los siguientes controles:

- ◆ Con la palanca del freno delantero accionada, presione varias veces sobre el manillar de manera que la horquilla se hunda. La carrera debe ser suave y no debe haber rastro de aceite sobre las barras.
- ◆ Levante del suelo la rueda trasera, utilizando un caballete adecuado y controle los cojinetes del basculante.
- ◆ Controle el apriete de todos los órganos y la funcionalidad de las articulaciones de la suspensión delantera y trasera.

En caso de que se notaran anomalías en el funcionamiento o se necesitara la intervención de personal especializado, diríjase a un Concesionario Oficial **aprilia.**

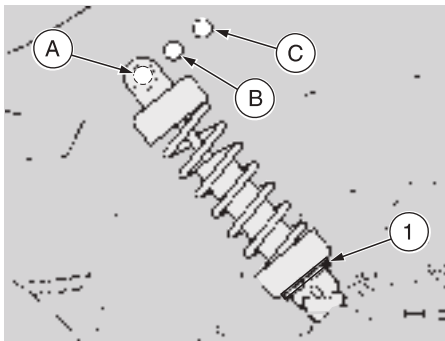

Fig. 39

AJUSTE SUSPENSION TRASERA (Fig. 39)

La suspensión trasera está compuesta de un par de grupos muelle - amortiguador, fijados mediante silent-block al basculante.

Los amortiguadores están provistos de una virola con cinco posiciones para el ajuste de la precarga del muelle.

El ajuste estándar, establecido por la empresa, está preajustado para un piloto que pese unos 70 kg.

Según el peso y las distintas exigencias, actúe sobre la tuerca con la llave adecuada para definir de este modo las condiciones ideales de marcha (véase tabla 1).

Además es posible intervenir sobre el ajuste del vehículo, llevando el amortiguador a la posición deseada (véase tabla 2).

TABLA 1 - AJUSTE PRECARGA MUELLE SUSPENSION TRASERA

Virola de ajuste	Enroscándo	Desenroscándo
Función	Aumento de la precarga muelle	Disminución de la precarga muelle
Tipo de ajuste	El ajuste del vehículo es más rígido	El ajuste del vehículo es menos rígido
Tipo de carretera aconsejado	Carreteras lisas o normales	Carreteras con firme irregular
Notas	Conducción con pasajero	Conducción sin pasajero

TABLA 2 - COLOCACIÓN AMORTIGUADOR SUSPENSIÓN TRASERA

Colocación amortiguador trasero	A	B	C
Función	La suspensión es más suave	Posición intermedia	La suspensión es más dura
Tipo de ajuste	El ajuste del vehículo es más bajo	El ajuste del vehículo está en posición intermedia	El ajuste del vehículo es más alto
Tipo de carretera aconsejado	Carreteras normales	Carreteras normales	Carreteras con firme irregular



Regule ambos amortiguadores en la misma posición.

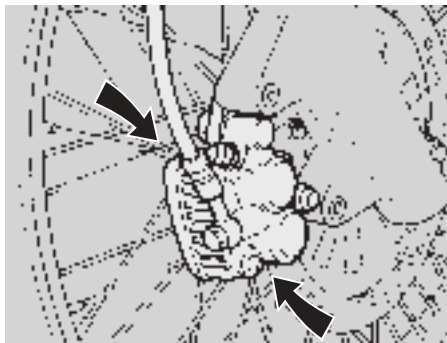

Fig. 40

COMPROBACION DESGASTE PASTILLAS (Fig. 40)

Lea con cuidado pág. 20 (LIQUIDO FRE-NOS (recomendaciones)), pág. 21 (FRE-NOS DE DISCO), pág. 32 (MANTENI-MIENTO).

Controle el desgaste de las pastillas de los frenos después de los primeros 500 km; luego cada 2000 km.

El desgaste de las pastillas del freno de disco depende del uso, del tipo de conduc-ción y de carretera.

El desgaste es mayor cuando se conduce sobre carreteras sucias o mojadas.

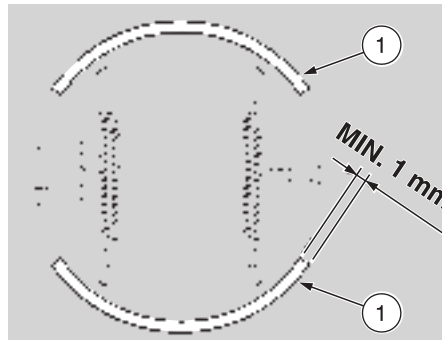

Fig. 41

Para efectuar un control rápido del des-gaste de las pastillas delanteras es sufi-ciente realizar un control visual entre la pinza freno y las pastillas, desde lo alto o bien desde lo bajo.

Si el espesor del material de fricción (inclu-so de una sola pastilla) queda reducido al valor aproximado de 1 mm, sustituya am-bas pastillas.



Para la sustitución, diríjase a un Concesionario Oficial aprilia.

COMPROBACION DESGASTE ZAPATAS (Fig. 41)

Lea con cuidado pág. 32 (MANTENI-MIENTO) y pág. 22 (FRENO TRASERO)

Para controlar el estado de desgaste de las zapatas del freno trasero es necesario que:

- ◆ Extraiga la rueda trasera, véase pág. 39 (RUEDA TRASERA).
- ◆ Extraiga la tapa portazapatas, que contiene las dos zapatas (1).
- ◆ Controle entonces el espesor del mate-rial de fricción que no deberá ser en nin-gún caso inferior a 1 mm.
Si se alcanza el espesor mínimo con-sentido y se notasen anomalías de fun-cionamiento o las partes resultasen es-tropeadas, diríjase a un Concesionario Oficial **aprilia** para que se encargue de la sustitución.
- ◆ Una vez controlado o sustituido even-tualmente las zapatas, monte de nuevo la tapa portazapatas en la rueda y efec-túe las operaciones de montaje, véase pág. 39 (RUEDA TRASERA).

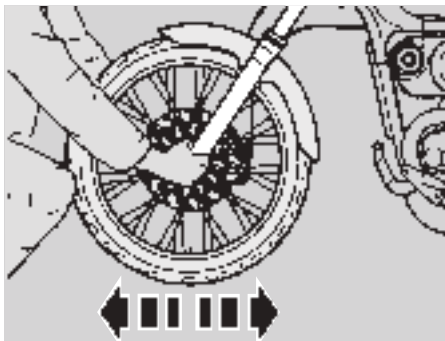

Fig. 42

CONTROL DE LA DIRECCIÓN

Lea con cuidado pág. 32 (MANTENIMIENTO)

Para el control de la dirección es necesario que:

- ◆ Levante la rueda delantera, utilizando un soporte o un caballete adecuado.
- ◆ Mueva la horquilla en el sentido de la marcha (Fig. 42).

Si existe juego:

- ◆ Afloje los dos tornillos (3-Fig. 43).
- ◆ Afloje el tornillo (1-Fig. 43).
- ◆ Actúe con la llave adecuada sobre el eje de regulación (2-Fig. 43), para recuperar el juego con pequeñas rotaciones.

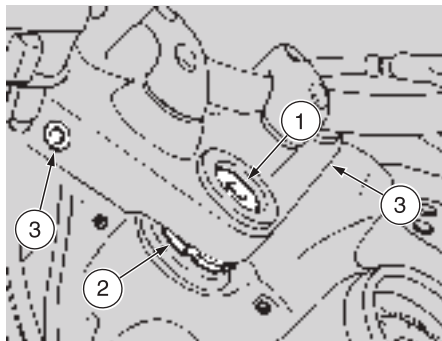

Fig. 43



No apriete enérgicamente la tuerca de regulación para no estropear las bolas.

- ◆ Controle varias veces hasta que no haya conseguido resolver el problema.
- ◆ Apriete completamente el tornillo (1-Fig. 43).
- ◆ Apriete los dos tornillos (3-Fig. 43).



Al finalizar la operación, asegúrese de que la rotación del manillar sea fluida para evitar estropear las bolas y la pérdida de maniobrabilidad del vehículo.

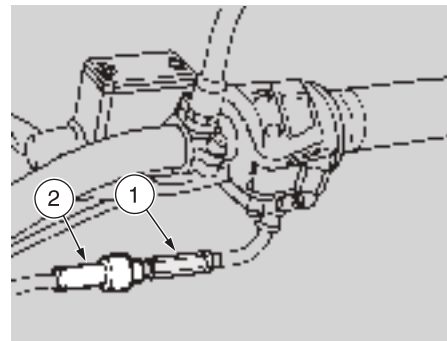

Fig. 44

AJUSTE MANDO ACELERADOR (Fig. 44)

El mando acelerador debe tener juego para permitir el cierre de la válvula del carburador y de la bomba de lubricación.

Para obtener dicho juego actúe sobre el regulador adecuado (1), situado en la entrada del cable mando acelerador, después de haber quitado la envoltura de protección (2).



Efectúe esta operación solamente después de haber controlado que los cables del carburador y de la bomba de lubricación hayan sido correctamente regulados.



Fig. 45

AJUSTE DEL RALENTÍ (Fig. 45)

Lea con cuidado pág.32 (MANTENIMIENTO)

Ajuste el ralenti cada vez que resulte irregular.

Para efectuar esta operación:

- ◆ Recorra algunos kilómetros hasta alcanzar la temperatura de normal funcionamiento.
- ◆ Coloque el vehículo sobre el caballete lateral.
- ◆ Conecte el cuentarrevoluciones electrónico al cable de la bujía.
- ◆ Actúe sobre el tornillo de regulación (1) del carburador, situado debajo del depósito, en el lado izquierdo del vehículo; si lo gira en el sentido horario el número de revoluciones del motor aumenta, si lo hace en el sentido antihorario el número disminuye.

El régimen de rotación mínimo del motor (en punto muerto) deberá ser aproximadamente de 1300 ± 150 rpm.

- ◆ Acelere o decelere mediante el puño de gas varias veces para controlar el correcto funcionamiento y que el ralenti sea estable.



Si fuese necesario, diríjase a un Concesionario Oficial **aprilia**.

PURGA ACEITE MEZCLADOR (Fig. 46)

Lea con cuidado pág. 32 (MANTENIMIENTO)



Es necesario efectuar la purga si se acabase el aceite contenido en el depósito mezclador o el tubo del aceite mezclador fuese extraído.

Siga las indicaciones siguientes:

- ◆ Efectúe el relleno del aceite mezclador, véase pág. 20 (DEPOSITO ACEITE MEZCLADOR).
- ◆ Quite el tapón del depósito aceite mezclador, véase pág. 12 (UBICACION ELEMENTOS PRINCIPALES).
- ◆ Extraiga el protector del cárter motor del lado izquierdo, véase pág. 22 (REMOCION PROTECTOR DEL CARTER MOTOR).

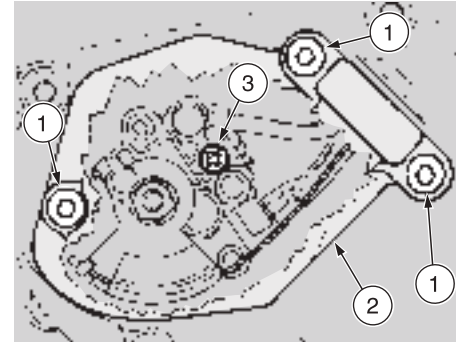

Fig. 46

- ◆ Destornille y quite los tres tornillos (1) de la tapa bomba (2).
- ◆ Quite el tornillo de cruz (3), situado sobre la bomba mezclador, y espere que el líquido salga por el agujero.
- ◆ Cuando el flujo del aceite que está saliendo no contenga burbujas de aire, atornille el tornillo (3).



Es importante esperar hasta que el aire haya salido completamente, ya que el funcionamiento del motor con aire en el interior de la instalación del aceite mezclador podría causar daños graves al mismo motor.

- ◆ Vuelva a montar la tapa (2) y apriete los tres tornillos (1).
- ◆ Vuelva a montar de nuevo el protector de cárter motor.
- ◆ Enrosque el tapón del depósito aceite mezclador.

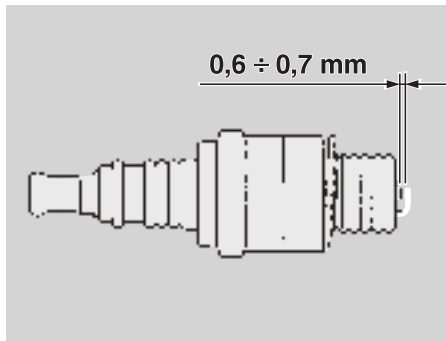

Fig. 47

BUJIA (Fig. 47)

Lea con cuidado la pág. 32 (MANTENIMIENTO)

Sustituya la bujía cada 8000 km.

Desmunte periódicamente la bujía, limpie las incrustaciones de carbón y de ser necesario sustituya la bujía.

Para acceder a la bujía:

- ◆ Desenrosque la tapa vano portaherramientas, véase la pág. 18 (KIT HERRAMIENTAS).
- ◆ Destornille los dos tornillos de sujeción.
- ◆ Desmunte el vano portaherramientas.

Para el desmontaje y la limpieza:

- ◆ Desconecte la pipeta de la bujía.
- ◆ Limpie muy bien la base de la bujía, luego destorníllela utilizando la llave que forma parte del equipamiento base del kit herramientas, y extráigala de su sede, teniendo cuidado que polvo u otras sustancias no entren en el interior del cilindro.
- ◆ Controle que sobre el electrodo y sobre la porcelana central de la bujía no haya costras de carbonilla o signos de corrosión. Eventualmente, limpie con los limpiadores adecuados para bujías, con un alambre y/o con un cepillo metálico.
- ◆ Sople muy fuerte con un chorro de aire para evitar que residuos removidos entren en el motor.
Hay que sustituir la bujía si ésta presenta hendiduras en el aislador, electrodos oxidados o incrustaciones excesivas.
- ◆ Controle la distancia entre los electrodos por medio de un calibre de espesor. Ésta tiene que ser de $0,6 \div 0,7$ mm, si acaso ajústela curvando con cuidado el electrodo de masa.
- ◆ Compruebe que la arandela esté en buenas condiciones.
Con la arandela instalada, atornille a mano la bujía para no dañar la rosca.
- ◆ Apriete con la llave del kit herramientas del equipamiento base, dándole 1/2 vuelta a la bujía, para comprimir la arandela.



Hay que atornillar muy bien la bujía para que el motor no se sobrecaliente, dañándose gravemente. Utilice sólo bujías del tipo aconsejado, véase pág. 54 (FICHA TECNICA) para no perjudicar el rendimiento y la duración del motor.

- ◆ Vuelva a montar la pipeta de la bujía.
- ◆ Vuelva a montar el vano portaherramientas apretando bien los dos tornillos.
- ◆ Vuelva a montar la tapa del vano portaherramientas.

BATERIA

Lea con cuidado pág. 32 (MANTENIMIENTO).

Controle cada 1000 km, el nivel del electrolito y que los bornes estén apretados.



El electrolito de la batería es tóxico, cáustico y en contacto con la epidermis puede causar quemaduras por contener ácido sulfúrico. Lleve ropa protectora, una máscara para la cara y/o gafas en el caso de mantenimiento.

Si algo del líquido electrolítico viniera a contacto con la piel, lávese con abundante agua fría.

De llegar a contacto con los ojos, lávese con abundante agua durante quince minutos, luego diríjase enseguida a un oftalmólogo.

De tragarlo accidentalmente, beba mucha agua o leche, siga con leche de magnesia o aceite vegetal, luego diríjase enseguida a un médico.

La batería emana gases explosivos, por lo tanto es conveniente mantener lejos llamas, chispas, cigarrillos y cualquier otra fuente de calor.

Durante la recarga o el uso, provea a una ventilación adecuada del local, evite la inhalación de gases emitidos durante la recarga de la misma.

MANTENGASE LEJOS DEL ALCANCE DE LOS NIÑOS

No invierta nunca la conexión de los cables de la batería.

Ponga cuidado en no inclinar demasiado el vehículo, para evitar salidas peligrosas del líquido de la batería.

Conecte y desconecte la batería con el interruptor de encendido en posición "OFF".

Conecte antes el cable positivo (+) y luego el negativo (-).

Desconecte siguiendo el orden contrario.

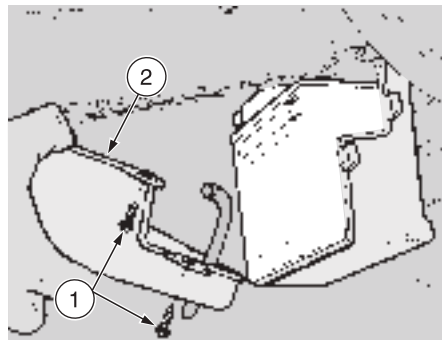

Fig. 48

CONTROL NIVEL ELECTROLITO (Fig. 48)

Lea con cuidado pág. 46 (BATERIA).

Para controlar el nivel electrolito es necesario que:

- ◆ Extraiga los cuatro tornillos de sujeción del casco de protección (1).
- ◆ Extraiga el casco (2).
- ◆ Controle que el nivel del líquido esté comprendido entre las dos indicaciones "MIN" y "MAX", que aparecen sobre el lado de la batería.

Eventualmente restaure el nivel añadiendo agua destilada. No supere la indicación "MAX" ya que el nivel aumenta durante la recarga. Para realizar la recarga, desconecte los cables, extraiga la batería de su posición, quite los tapones de los elementos y ponga la batería en un sitio fresco y seco.

Es aconsejable realizar la recarga utilizando un amperaje de 1/10 de la capacidad de la misma batería.

Una vez realizada la recarga, vuelva a controlar el nivel del electrolito y efectúe el relleno si fuese necesario con agua destilada. A continuación, apriete los tapones e instale la batería.



Conecte siempre el respiradero de la batería para evitar que los vapores de ácido sulfúrico, al salir del respiradero, puedan corroer la instalación eléctrica, las partes barnizadas, los piezas de goma o las juntas.

LARGA INACTIVIDAD DE LA BATERIA

En caso de que el vehículo quede inactivo durante una larga temporada, saque la batería y colóquela en un lugar fresco y seco. Recárguela completamente, usando una recarga lenta.

Si la batería queda en el vehículo, desconecte los cables de los terminales.

Es importante controlar la carga periódicamente (más o menos una vez cada mes) durante el invierno o cuando el vehículo se queda parado, para evitar que pueda degradarse.

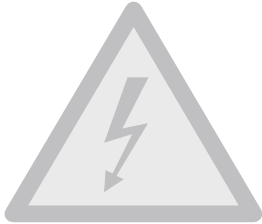

Fig. 49

COLOCACION FUSIBLES

Fusible 20A

De batería a:

interruptor de encendido, regulador de tensión.

Fusible 15A

De interruptor de encendido a:

todas las cargas de luz.

Fusible 7,5 A:

De interruptor de encendido a :

encendido.

SUSTITUCION FUSIBLES (Fig. 49)

Lea con cuidado página 32 (MANTENIMIENTO).



No repare fusibles dañados. No utilice nunca fusibles diferentes de los indicados para no causar daños al sistema eléctrico o incluso un incendio en caso de cortocircuito.



Cuando el fusible se estropea frecuentemente es posible que haya un cortocircuito o una sobrecarga. En este caso consulte un Concesionario Oficial **aprilia .**

Si hubiese un funcionamiento irregular de un componente eléctrico o el motor no arrancara se deben controlar los fusibles:

- ◆ Coloque sobre “☒” el interruptor de encendido para evitar un cortocircuito accidental.
- ◆ Tire del panel lateral izquierdo sujetándolo por las dos extremidades superiores y quítelo.
- ◆ Extraiga los fusibles uno por uno y controle si el filamento se ha quebrado.
- ◆ Antes de sustituir un fusible, busque si es posible la causa que ha provocado la avería.
- ◆ Sustituya el fusible estropeado con uno del mismo amperaje.
- ◆ Vuelva a montar el panel lateral.

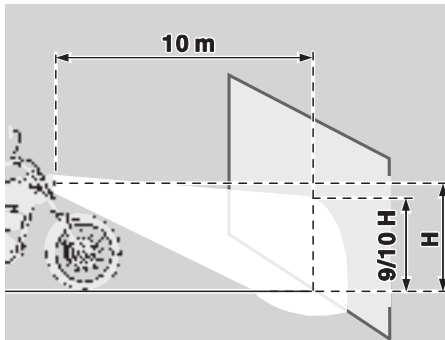

Fig. 50

REGULACION HAZ LUMINOSO

Para comprobar rápidamente la orientación correcta del haz luminoso delantero, coloque el vehículo a diez metros de distancia de una pared vertical, asegurándose de que el suelo esté llano. Encienda la luz de cruce, siéntese sobre el vehículo y compruebe que el haz luminoso proyectado en la pared esté muy poco por debajo de la recta horizontal del proyector (unos 9/10 de la altura total, véase Fig. 50).

Para efectuar la regulación del haz luminoso:

- ◆ Afloje el tornillo (1-Fig. 51).
- ◆ Gire el faro y regule el haz luminoso.
- ◆ Apriete el tornillo (1-Fig. 51).

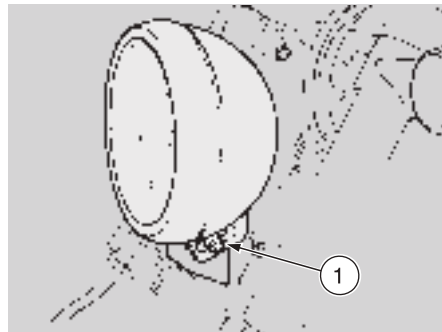

Fig. 51

BOMBILLAS



Antes de sustituir una bombilla, coloque el interruptor de encendido en la posición "OFF". Sustituya la bombilla utilizando guantes limpios o utilizando un trapo limpio y seco.

No deje huellas sobre la bombilla, ya que podrían causar el sobrecalentamiento y, por lo tanto, su ruptura. Si toca la bombilla con las manos sin protección, límpiela con alcohol de eventuales huellas, para evitar que se funda frecuentemente.

Lea con cuidado página 32 (MANTENIMIENTO).

NO FUERCE LOS CABLES ELECTRICOS

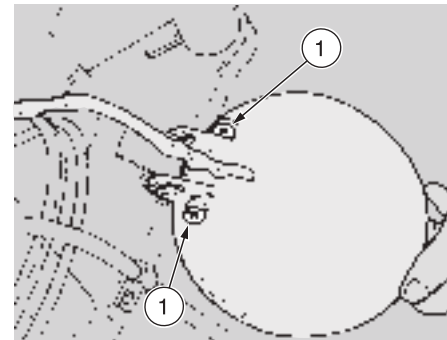

Fig. 52

SUSTITUCION BOMBILLAS FARO DELANTERO (Fig. 52)

Lea con cuidado pág. 32 (MANTENIMIENTO) y pág. 49 (BOMBILLAS).

Para la sustitución:

- ◆ Destornille y quite el tornillo (1-Fig. 51).
- ◆ Extraiga el faro y destornille los dos tornillos (1-Fig. 52).
- ◆ Agarre por debajo la parábola que gira, tire de ella hasta que quede libre.

El casquillo portalámparas luz de cruce/larga (más grande) se debe girar en el sentido antihorario; el de la luz de posición (más pequeño) se debe sacar.

Extraiga el portalámpara en cuestión y sustituya la bombilla estropeada.

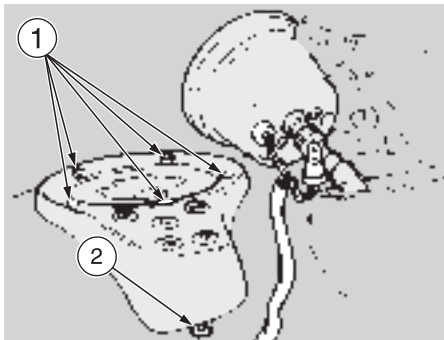

Fig. 53

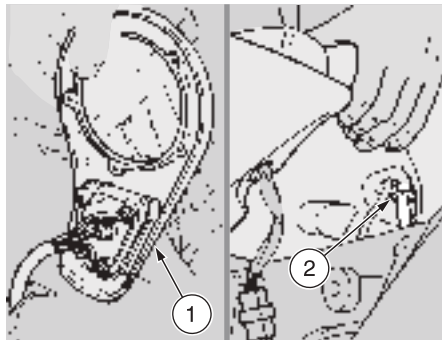

Fig. 54



Fig. 55

SUSTITUCION BOMBILLAS SALPICADERO

Lea con cuidado pág. 32 (MANTENIMIENTO) y pág. 49 (BOMBILLAS)

Efectúe las siguientes operaciones:

SUSTITUCION BOMBILLAS LUZES INDICADORAS

- ◆ Destornille y extraiga los cinco tornillos (1-Fig. 53) situados alrededor del tapón del carburador y del tornillo frontal (2-Fig. 53).
- ◆ Levante el bloque indicadores (1-Fig. 54).
- ◆ Saque el portalámparas correspondiente y sustituya la bombilla estropeada.

BOMBILLAS VELOCIMETRO - CUENTA-KILOMETROS

- ◆ Desmonte el depósito combustible, véase pág. 40 (DESMONTAJE DEPOSITO COMBUSTIBLE).
- ◆ Desenrosque la tuerca (2-Fig. 54) que bloquea el cuentakilómetros, sosteniéndola para que no se caiga.
- ◆ Extraiga el cuentakilómetros y sustituya la o las bombillas estropeadas (Fig. 53).

SUSTITUCION BOMBILLA FARO TRASERO (Fig. 55)

Lea con cuidado pág. 32 (MANTENIMIENTO) y pág. 49 (BOMBILLAS).

Siga las siguientes indicaciones:

- ◆ Destornille y extraiga los dos tornillos (1).
- ◆ Extraiga el cristal (2).
- ◆ Presione levemente la bombilla y gírela en el sentido antihorario.
- ◆ Extraiga la bombilla de su sede.

 **La introducción de una nueva bombilla puede hacerse solamente en un sentido, porque las dos espigas guías no están alineadas.**

- ◆ Instale correctamente una nueva bombilla.

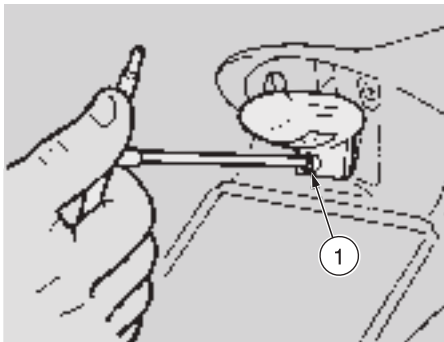

Fig. 56

SUSTITUCION BOMBILLA LUZ MATRICULA

Lea con cuidado pág. 32 (MANTENIMIENTO) y pág. 49 (BOMBILLAS).

Para la sustitución:

- ◆ Destornille y quite el tornillo (1-Fig. 56).
- ◆ Desmonte el grupo luz (2-Fig. 57).
- ◆ Extraiga el casquillo portalámparas (3-Fig. 57).
- ◆ Extraiga la bombilla luz matrícula y sustitúyala con otra del mismo tipo.

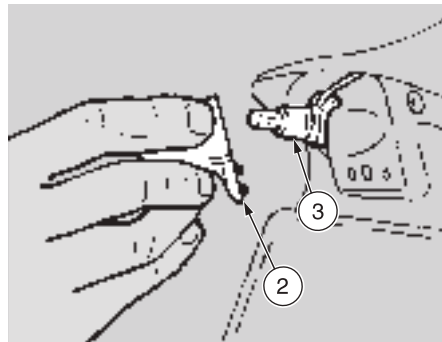



Fig. 57

SUSTITUCION BOMBILLAS INDICADORES DE DIRECCION DELANTEROS Y TRASEROS (Fig. 58)

Lea con cuidado pág. 32 (MANTENIMIENTO) y pág. 49 (BOMBILLAS).

Para la sustitución:

- ◆ Destornille y quite el tornillo (1).

 **Al desmontar la pantalla de protección, actúe con cuidado para no dañar el diente de acoplamiento.**

- ◆ Quite la pantalla de protección (2).
- ◆ Presione moderadamente la bombilla y gírela en sentido antihorario.
- ◆ Extraiga la bombilla de su sede.
- ◆ Instale correctamente una bombilla del mismo tipo.

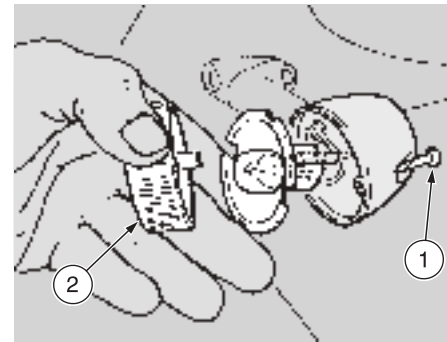





Fig. 58

 Si el casquillo portalámparas ha salido de su sede, vuelva a introducirlo correctamente haciendo coincidir la abertura de radios del casquillo portalámparas con la sede del tornillo.

 Durante el reensamblaje, coloque correctamente la pantalla de protección en su sede. **Apriete con cuidado y moderadamente el tornillo (1) para no dañar la pantalla de protección.**

TRANSPORTE

 Antes de transportar el vehículo es necesario vaciar con cuidado el depósito y el carburador, controlando que éstos estén bien secos. Durante el desplazamiento el vehículo debe conservar la posición vertical, en su posición normal de uso, para evitar pérdidas de aceite o de líquido de la batería.

EVACUACION DEL COMBUSTIBLE DEL DEPOSITO

Lea con cuidado pág. 19 (COMBUSTIBLE).

- ◆ Pare el motor.
- ◆ Vacíe el depósito del combustible utilizando una bomba manual o un sistema semejante.
- ◆ Coloque la extremidad suelta del tubo para vaciar el combustible en un recipiente adecuado.
- ◆ Abra el respiradero del carburador actuando sobre el tornillo de purga.

En cuanto haya salido todo el combustible, gire el tornillo de purga hasta cerrar el respiradero.

LIMPIEZA



Limpie frecuentemente el vehículo si lo usa en zonas o en condiciones de:

- ◆ Contaminación atmosférica (ciudad y zonas industriales).
- ◆ Salinidad y humedad en la atmósfera (zonas de mar, clima caluroso y húmedo).
- ◆ Condiciones del ambiente y según las temporadas (el uso de sal, productos químicos anticongelantes sobre carreteras durante el invierno).
- ◆ Hay que poner mucho cuidado en que sobre la carrocería no queden residuos de polvos industriales y contaminantes, manchas de alquitrán, insectos muertos, excrementos de pájaros, etc.
- ◆ Evite aparcar el vehículo debajo de árboles porque, en algunas temporadas, de los árboles caen residuos, gomas, frutos u hojas que contienen sustancias químicas que dañan el barniz.



Después del lavado del vehículo la eficacia de los frenos podría resultar comprometida temporalmente, por la presencia de agua en las superficies de fricción del sistema de frenado.

Hay que prever largas distancias de frenado para evitar accidentes. Accione varias veces los frenos para restablecer las normales condiciones.



Para quitar la parte sucia y el barro de las superficies barnizadas, es necesario utilizar un chorro de agua de presión baja, mojar las partes sucias con cuidado, quitar barro y suciedad con una esponja blanda para carrocería impregnada en mucha agua y jabón (2 - 4% partes de jabón en agua). Luego enjuague con mucha agua y seque con piel gamuzada.

Para limpiar las partes exteriores del motor, utilice sólo detergente desgrasante, pinceles y trapos.

Le recordamos que hay que restaurar el brillo con ceras con silicona tras haber lavado el vehículo.



No realice el lavado a pleno sol, sobre todo en verano, con la carrocería aún caliente, en cuanto el jabón secándose antes del enjuague podría dañar el barnizado.

No dirija chorros de agua o de aire de presión elevada, o chorros de vapor sobre las siguientes partes: cubos de las ruedas, mandos colocados en el lado derecho e izquierdo del manillar, carburador, bomba del freno, instrumentos e indicadores, escape del silenciador de escape, vano portaherramientas, vano portadocumentos, interruptor de encendido/seguro de dirección.

No utilice disolventes para limpiar las partes de goma y de plástico.



PERIODOS DE LARGA INACTIVIDAD

Hay que adoptar algunas precauciones para evitar las consecuencias por no haber utilizado el vehículo.

Además es necesario realizar las reparaciones y un control general antes del periodo de inactividad, para no olvidarse de realizarlas sucesivamente.

Actúe de la siguiente manera:

- ◆ Vacíe completamente el depósito y el carburador, véase pág. 52 (EVACUACION DEL COMBUSTIBLE DEL DEPOSITO). Quite el tapón del depósito.
- ◆ Saque la bujía y vierta en el cilindro una cucharilla (5 - 10 cm³) de aceite para motor de dos tiempos. Ponga en "○" el interruptor de encendido; presione por algunos segundos el pulsador de arranque "Ⓢ" para repartir el aceite de manera uniforme en las superficies del cilindro. Vuelva a instalar la buja.

- ◆ Saque la batería, véase pág. 46 (BATERIA).
- ◆ Lave y seque el vehículo, véase pág. 52 (LIMPIEZA).
- ◆ Extienda algo de cera sobre las superficies barnizadas.
- ◆ Hinche los neumáticos, véase pág. 25 (NEUMATICOS).
- ◆ Coloque el vehículo de manera que ambos neumáticos estén levantados del suelo, utilizando un soporte adecuado.
- ◆ Coloque el vehículo en un local fresco, sin humedad, al amparo de los rayos de sol y donde las variaciones de temperatura resulten mínimas.
- ◆ Cubra el vehículo evitando el uso de materiales plásticos o impermeables.

EL USO TRAS EL PERIODO DE INACTIVIDAD

- ◆ Descubra y limpie el vehículo, véase pág. 52 (LIMPIEZA).
- ◆ Controle el nivel del electrolito de la batería, e instálela, véase pág. 46 (BATERIA).
- ◆ Controle que el tornillo de purga carburador esté atornillado del todo (índice de cierre del respiradero), véase pág. 52 (EVACUACION DEL COMBUSTIBLE DEL DEPOSITO)
- ◆ Reponga combustible en el depósito, véase pág. 19 (COMBUSTIBLE).
- ◆ Efectúe los controles preliminares, véase pág. 27 (TABLA CONTROLES PRELIMINARES).



Recorra algunos kilómetros de prueba a velocidad moderada en una zona lejos del tránsito.

FICHA TECNICA

MEDIDAS	Longitud máx	2300 mm
	Anchura máx	780 mm
	Altura máxima (hasta el manillar)	1120 mm
	Altura hasta el sillín	830 mm
	Distancia entre los ejes	1550 mm
	Altura libre mínima del suelo	180 mm
	Peso en vacío (en orden de marcha)	148 kg
MOTOR	Tipo.....	ROTAX 122 - explosión 2 tiempos.
	Número cilindros	1
	Cilindrada total.....	124,8 cm ³
	Diámetro y carrera.....	54 mm / 54,5 mm
	Relación de compresión	12,5 ± 0,5 : 1
	Arranque	eléctrico
	Embrague	multidisco en baño de aceite con mando de palanca manual en el lado izquierdo del manillar.
	Refrigeración	por líquido
CAPACIDAD	Combustible (reserva incluida)	10 ℓ
	Reserva combustible	2 ℓ
	Aceite cambio	600 cm ³
	Óleo misturador (reserva incluida)	2 ℓ
	Reserva óleo misturador	0,5 ℓ
	Líquido refrigerante	0,7 ℓ
	Aceite horquilla (para cada varilla)	420 cm ³
	Asientos.....	2
	Máx. carga vehículo (piloto + pasajero + equipaje)	172 kg

CAMBIO	Tipo	mecánico con 6 relaciones con mando de pedal en el lado izquierdo del motor.
	Relaciones de transmisión: 1ª	$Z = 10 / 30 = 1 : 3,000$
	2ª	$Z = 14 / 29 = 1 : 2,071$
	3ª	$Z = 17 / 27 = 1 : 1,588$
	4ª	$Z = 19 / 25 = 1 : 1,315$
	5ª	$Z = 21 / 23 = 1 : 1,095$
	6ª	$Z = 22 / 21 = 1 : 0,954$
TRANSMISIÓN	Primaria	$Z = 19 / 63 = 1 : 3,315$
	Secundaria (con cadena).....	$Z = 14 / 40 = 1 : 2,857$
	Relación total motor/rueda (en 6ª marcha)	1 : 9,043
	Para la versión “ D - F - CH y 11 kW”	
	Primaria	$Z = 19 / 63 = 1 : 3,315$
Secundaria (con cadena)	$Z = 15 / 40 = 1 : 2,666$	
Relación total motor/rueda (en 6ª marcha)	1 : 9,035	
CARBURADOR	Modelo	Dell’Orto PHBH 28 RD
	Difusor.....	Ø 28 mm
	Para la versión “ D - F - CH y 11 kW”	
	Modelo	Dell’Orto PHBL 24
Difusor.....	Ø 24 mm	
ALIMENTACION	Combustible:	
	- versión normal	Gasolina super (4 Stars UK) DIN 51 600, mínimo octano 98 (N.O.R.M.) y 88 (N.O.M.M.)
	- versión catalítica 	Gasolina super sin plomo según DIN 51 607, mínimo octano 95 (N.O.R.M.) y 85 (N.O.M.M.).

BASTIDOR	Tipo.....	Doble cuna abierta
	Ángulo inclinación dirección	33°
	Lanzamiento	98 mm
SUSPENSIONES	Delantera	Horquilla telescópica con funcionamiento hidráulico
	Carrera	180 mm
	Trasera	n° 2 amortiguadores hidráulicos
	Carrera	70 mm
FRENOS	Delantero	de disco Ø 260 mm - con transmisión hidráulica
	Trasero	de tambor Ø 160 mm con transmisión mecánica
RUEDAS	LLANTAS	con radios Ø 4 mm inox
	Delantera	1,85 x 19"
	Trasera	2,50 x 16"
	NEUMATICOS	con cámara de aire
	Delantera	90/90 - 19" - 52H
	– alternativo	90/90 - 19" - 52S
	Trasera	130/90 - 16" - 67H
	– alternativo	130/90 - 16" - 67S
	PRESION DE HINCHADO ESTANDARD	
	Delantera	180 kPa (1,8 bar)
	Trasera	200 kPa (2,0 bar)
	PRESION DE HINCHADO CON PASAJERO (donde está previsto el transporte del pasajero)	
	Delantera	190 kPa (1,9 bar)
	Trasera	220 kPa (2,2 bar)

ENCENDIDO	Tipo	NIPPONDENSO - CDI
	Adelanto de encendido	14° ± 2° a 1500 rpm antes T.D.C.
	Bujía estándar.....	NGK BR10 EG
	Distancia electrodos bujía.....	0,6 ÷ 0,7 mm
	N° revoluciones del motor al ralentí.....	1300 ± 150 rpm

ELECTRIC
SYSTEM

Batería	12 V - 9 Ah
Fusibles.....	7,5 / 15 / 20 A
Generador (de magneto permanente)	12 V - 185 W
Bombillas luz de cruce/luz larga	12 V - 35 / 35 W
Bombilla luz de posición delantera	12 V - 5 W
Bombillas indicadores de dirección.....	12 V - 10 W
Bombilla alumbrado velocímetro	12 V - 2 W
Bombilla alumbrado cuentakilómetros	12 V - 2 W
Bombillas luz de posición trasera / luz de parada trasera	12 V - 5 / 21 W
Bombilla luz matrícula.....	12 V - 5 W
Luz testigo indicador de punto muerto.....	12 V - 2 W
Luz testigo luz larga	12 V - 2 W
Luz testigo indicador de dirección.....	12 V - 2 W
Luz indicadora reserva aceite mezclador.....	12 V - 2 W
Luz indicadora recalentamiento líquido refrigerante	12 V - 2 W

TABLA DE LUBRIFICANTES



Aceite cambio (aconsejado):  F.C., SAE 75W - 90.

Alternativamente al aceite aconsejado, pueden utilizarse aceites de marca con prestaciones conformes o superiores a las especificaciones A.P.I. GL-4.

Aceite mezclador (aconsejado):  MAX 2T COMPETITION.

Utilice aceites de marca con prestaciones conformes o superiores a las especificaciones ISO-L-ETC ++, A.P.I. TC ++.

Aceite horquilla (aconsejado): aceite para horquillas  F.A. 5W o  F.A. 20W.

En caso de que se quiera disponer de un comportamiento intermedio entre los ofrecidos por  F.A. 5W y por  F.A. 20W, se pueden mezclar los productos según lo indicado a continuación:

SAE 10W  F.A. 5W 67% del volumen, +  F.A. 20W 33% del volumen.

SAE 15W  F.A. 5W 33% del volumen, +  F.A. 20W 67% del volumen.

Cojinetes y otros puntos de lubricación (aconsejado):  AUTOGREASE MP.

Alternativamente al producto aconsejado, utilíse grasa de marca para cojinetes rodantes, campo de temperatura util: -30 °C... + 140 °C, punto de goteo 150 °C...230 °C, elevada protección antioxidante, buena resistencia al agua y a la oxidación.

Protección polos batería: Grasa neutra o vaselina.

Grasa spray para cadenas (aconsejada):  CHAIN SPRAY.

Líquido frenos (aconsejado):  F.F., DOT 5 (Compatible DOT 4).



Utilice sólo líquido frenos nuevo.

Líquido refrigerante del motor (aconsejado):  ECOBLU -40 °C.



Utilice sólo anticongelante y antioxidante sin nitrito que garantice una protección por lo menos a los -35°C.

APRILIA HISPANIA S.A.

CALLE ALCORCON 19

28850 TORREJON DE ARDOZ - MADRID (E)

TEL. (91) 6778083

FAX (91) 6778577

ESQUEMA ELECTRICO - Classic 125

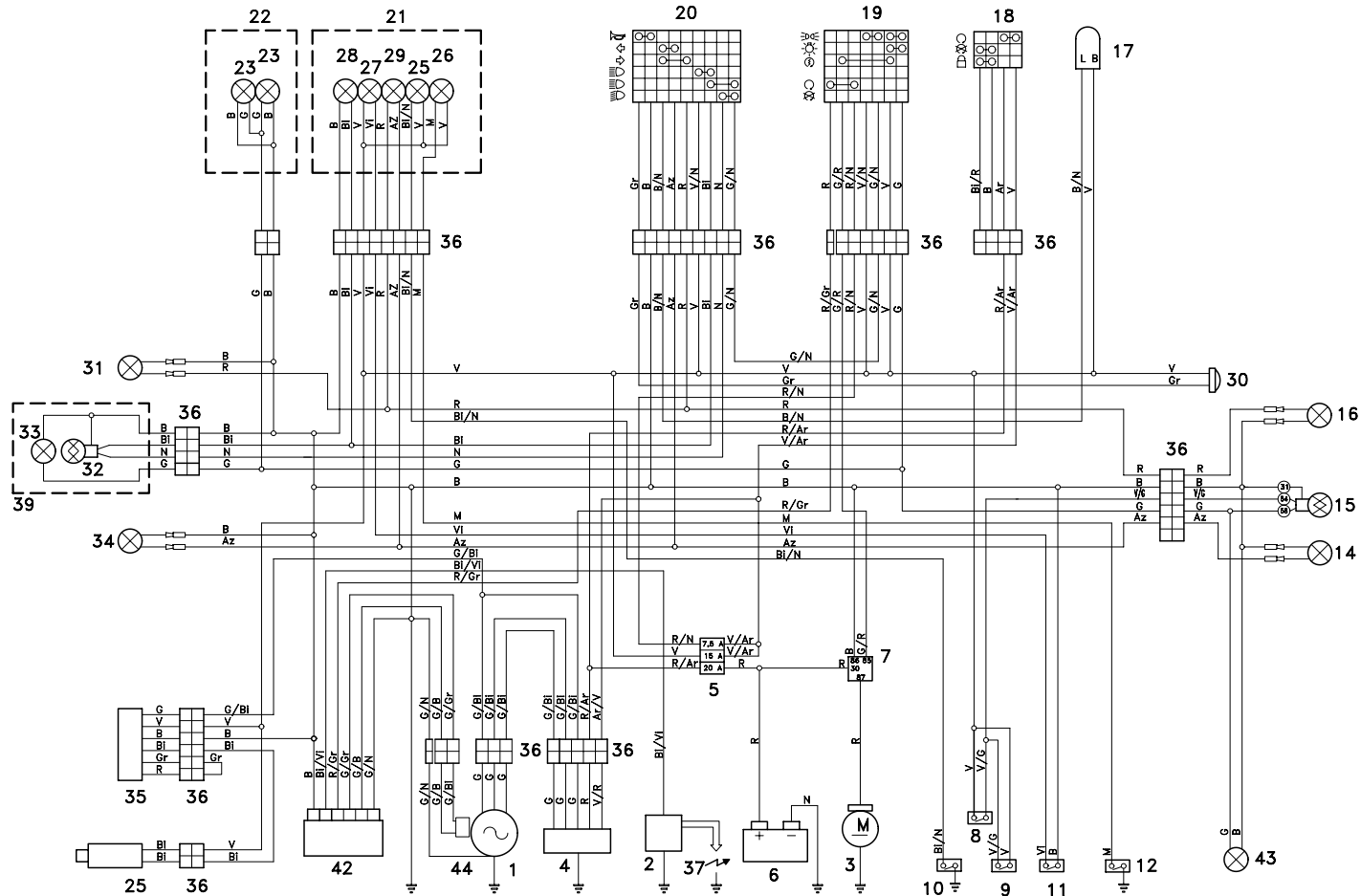

LEYENDA ESQUEMA ELECTRICO - Classic 125

- 1) Generador
- 2) Bobina de encendido
- 3) Motor de arranque
- 4) Regulador de tensión
- 5) Fusibles
- 6) Batería
- 7) Relé de arranque
- 8) Interruptor stop delantero
- 9) Interruptor stop trasero
- 10) Termointerruptor temperatura líquido refrigerante
- 11) Sensor reserva aceite mezclador
- 12) Sensor posición en cambio punto muerto
- 14) Indicador de dirección trasero izquierdo
- 15) Faro trasero
- 16) Indicador de dirección trasero derecho
- 17) Intermitente
- 18) Conmutador con llave
- 19) Mando cruce derecho
- 20) Mando cruce izquierdo
- 21) Tablero indicadores
- 22) Cuentakilómetros
- 23) Lámpara iluminación salpicadero
- 25) Solenoide
- 26) Luz indicadora cambio punto muerto
- 27) Luz indicadora reserva aceite mezclador
- 28) Luz indicadora luz de cruce
- 29) Indicadores de dirección
- 30) Avisador acústico
- 31) Indicador de dirección delantero derecho
- 32) Lámpara luz de cruce/luz larga
- 33) Lámpara luz posición delantera
- 34) Indicador de dirección delantero izquierdo
- 35) Centralita electrónica
- 36) Conectores múltiples
- 37) Bujía
- 39) Faro delantero completo
- 42) Centralita CDI
- 43) Luz matrícula
- 44) Pick up

COLORES DE LOS CABLES

- Ar** naranja
Az azul claro
B azul marino
Bi blanco
G amarillo
Gr gris
M marrón
N negro
R rojo
V verde
Vi violeta

ESQUEMA ELECTRICO - Classic 125 versión 11 kW

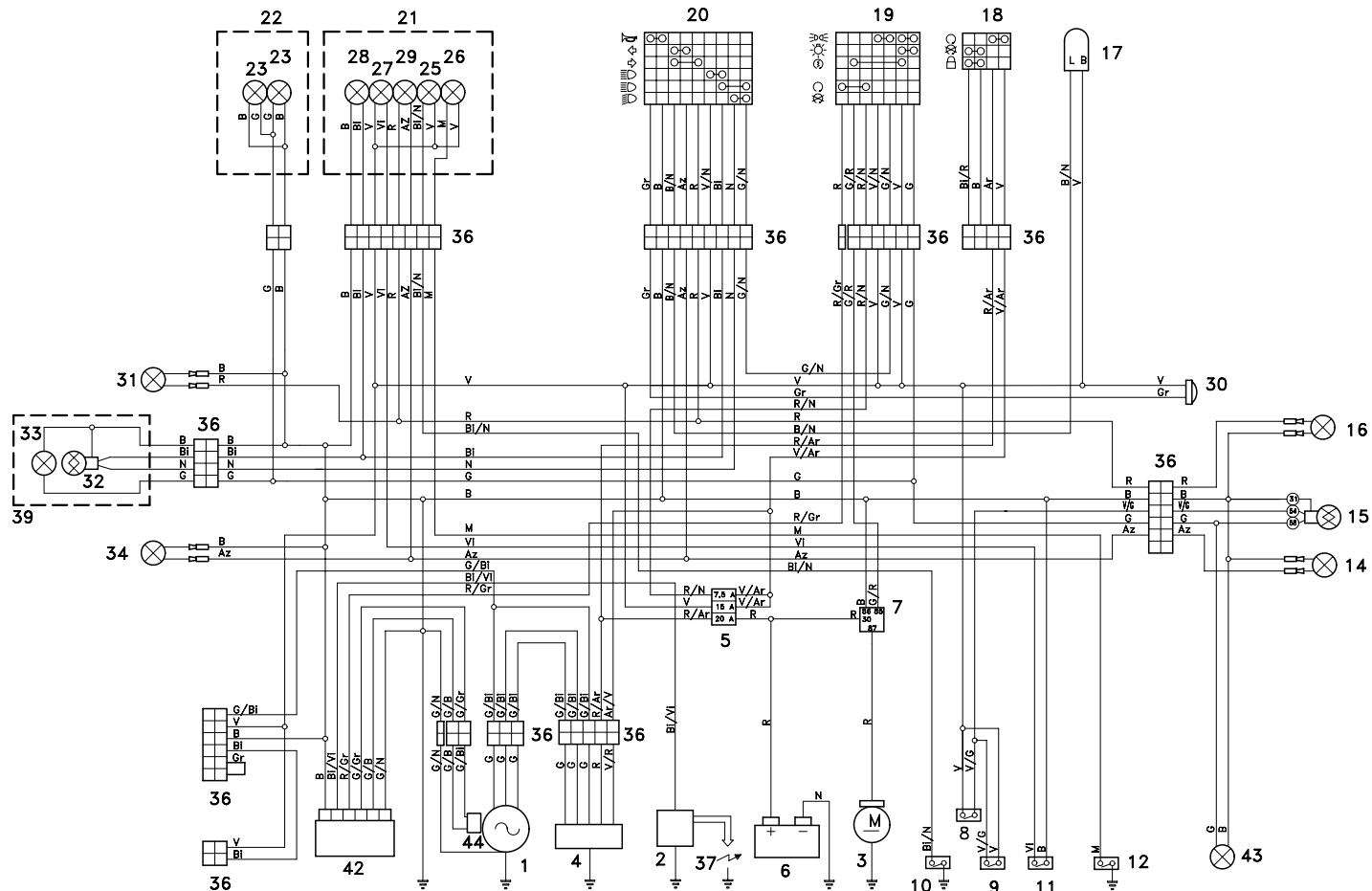

LEYENDA ESQUEMA ELECTRICO - Classic 125 versión 11 kW

- 1) Generador
- 2) Bobina de encendido
- 3) Motor de arranque
- 4) Regulador de tensión
- 5) Fusibles
- 6) Batería
- 7) Relé de arranque
- 8) Interruptor stop delantero
- 9) Interruptor stop trasero
- 10) Termointerruptor temperatura líquido refrigerante
- 11) Sensor reserva aceite mezclador
- 12) Sensor posición en cambio punto muerto
- 14) Indicador de dirección trasero izquierdo
- 15) Faro trasero
- 16) Indicador de dirección trasero derecho
- 17) Intermitente
- 18) Conmutador con llave
- 19) Mando cruce derecho
- 20) Mando cruce izquierdo
- 21) Tablero indicadores
- 22) Cuentakilómetros
- 23) Lámpara iluminación salpicadero
- 26) Luz indicadora cambio punto muerto
- 27) Luz indicadora reserva aceite mezclador
- 28) Luz indicadora luz de cruce
- 29) Indicadores de dirección
- 30) Avisador acústico
- 31) Indicador de dirección delantero derecho
- 32) Lámpara luz de cruce/luz larga
- 33) Lámpara luz posición delantera
- 34) Indicador de dirección delantero izquierdo
- 36) Conectores múltiples
- 37) Bujía
- 39) Faro delantero completo
- 42) Centralita CDI
- 43) Luz matrícula
- 44) Pick up

COLORES DE LOS CABLES

- Ar** naranja
Az azul claro
B azul marino
Bi blanco
G amarillo
Gr gris
M marrón
N negro
R rojo
V verde
Vi violeta

La Sociedad **aprilia s.p.a.** queda agradecida a sus Clientes por haber elegido el vehículo y les recomienda:

- No esparzan aceite, combustible, sustancias y componentes contaminantes en el ambiente.
- No mantengan el motor encendido si no es necesario.
- Eviten ruidos molestos.
- Respeten la naturaleza.